

EN

ES

FR

DE

PT

Quick Start Guide (Check Out behringer.com for More Information)



XENYX CONTROL1USB

High-End Studio Control and Communication Center
with USB Audio Interface

EN

EN Important Safety Instructions



This equipment is Class II compliant.

Terminals marked with this symbol carry electrical current of sufficient magnitude to constitute risk of electric shock.

Use only high-quality professional speaker cables with ¼" TS or twist-locking plugs pre-installed. All other installation or modification should be performed only by qualified personnel.

This symbol, wherever it appears, alerts you to the presence of uninsulated dangerous voltage inside the enclosure - voltage that may be sufficient to constitute a risk of shock.

This symbol, wherever it appears, alerts you to important operating and maintenance instructions in the accompanying literature. Please read the manual.

Caution
To reduce the risk of electric shock, do not remove the top cover (or the rear section). No user serviceable parts inside. Refer servicing to qualified personnel.

Caution
To reduce the risk of fire or electric shock, do not expose this appliance to rain and moisture. The apparatus shall not be exposed to dripping or splashing liquids and no objects filled with liquids, such as vases, shall be placed on the apparatus.

Caution
These service instructions are for use by qualified service personnel only. To reduce the risk of electric shock do not perform any servicing other than that contained in the operation instructions. Repairs have to be performed by qualified service personnel.

1. Read these instructions.
2. Keep these instructions.
3. Heed all warnings.
4. Follow all instructions.
5. Do not use this apparatus near water.
6. Clean only with dry cloth.
7. Do not block any ventilation openings. Install in accordance with the manufacturer's instructions.
8. Do not install near any heat sources such as radiators, heat registers, stoves, or other apparatus (including amplifiers) that produce heat.

9. Do not defeat the safety purpose of the polarized or grounding-type plug. A polarized plug has two blades with one wider than the other. A grounding-type plug has two blades and a third grounding prong. The wide blade or the third prong are provided for your safety. If the provided plug does not fit into your outlet, consult an electrician for replacement of the obsolete outlet.

10. Protect the power cord from being walked on or pinched particularly at plugs, convenience receptacles, and the point where they exit from the apparatus.

11. Use only attachments/accessories specified by the manufacturer.



12. Use only with the cart, stand, tripod, bracket, or table specified by the manufacturer, or sold with the apparatus. When a cart is used, use caution when moving the cart/apparatus combination to avoid

injury from tip-over.

13. Unplug this apparatus during lightning storms or when unused for long periods of time.

14. Refer all servicing to qualified service personnel. Servicing is required when the apparatus has been damaged in any way, such as power supply cord or plug is damaged, liquid has been spilled or objects have fallen into the apparatus, the apparatus has been exposed to rain or moisture, does not operate normally, or has been dropped.

15. Where the MAINS plug or an appliance coupler is used as the disconnect device, the disconnect device shall remain readily operable.



LEGAL DISCLAIMER

TECHNICAL SPECIFICATIONS AND APPEARANCES ARE SUBJECT TO CHANGE WITHOUT NOTICE AND ACCURACY IS NOT GUARANTEED. BEHRINGER IS PART OF THE MUSIC GROUP (MUSIC-GROUP.COM). ALL TRADEMARKS ARE THE PROPERTY OF THEIR RESPECTIVE OWNERS. MUSIC GROUP ACCEPTS NO LIABILITY FOR ANY LOSS WHICH MAY BE SUFFERED BY ANY PERSON WHO RELIES EITHER WHOLLY OR IN PART UPON ANY DESCRIPTION, PHOTOGRAPH OR STATEMENT CONTAINED HEREIN. COLORS AND SPECIFICATIONS MAY VARY FROM ACTUAL PRODUCT. MUSIC GROUP PRODUCTS ARE SOLD THROUGH AUTHORIZED FULLFILLERS AND RESELLERS ONLY. FULLFILLERS AND RESELLERS ARE NOT AGENTS OF MUSIC GROUP AND HAVE ABSOLUTELY NO AUTHORITY TO BIND MUSIC GROUP BY ANY EXPRESS OR IMPLIED UNDERTAKING OR REPRESENTATION. THIS MANUAL

IS COPYRIGHTED. NO PART OF THIS MANUAL MAY BE REPRODUCED OR TRANSMITTED IN ANY FORM OR BY ANY MEANS, ELECTRONIC OR MECHANICAL, INCLUDING PHOTOCOPYING AND RECORDING OF ANY KIND, FOR ANY PURPOSE, WITHOUT THE EXPRESS WRITTEN PERMISSION OF MUSIC GROUP IP LTD.

ALL RIGHTS RESERVED.

© 2012 MUSIC Group IP Ltd.

Trident Chambers, Wickhams Cay, P.O. Box 146, Road Town, Tortola, British Virgin Islands

LIMITED WARRANTY

§ 1 Warranty

1 This limited warranty is valid only if you purchased the product from a MUSIC Group Authorized Reseller in the country of purchase. A list of authorized resellers can be found on BEHRINGER's website behringer.com under "Where to Buy", or you can contact the MUSIC Group office closest to you.

2 MUSIC Group* warrants the mechanical and electronic components of this product to be free of defects in material and workmanship if used under normal operating conditions for a period of one (1) year from the original date of purchase (see the Limited Warranty terms in § 4 below), unless a longer minimum warranty period is mandated by applicable local laws. If the product shows any defects within the specified warranty period and that defect is not excluded under § 4, MUSIC Group shall, at its discretion, either replace or repair the product using suitable new or reconditioned product or parts. In case MUSIC Group decides to replace the entire product, this limited warranty shall apply to the replacement product for the remaining initial warranty period, i.e., one (1) year (or otherwise applicable minimum warranty period) from the date of purchase of the original product.

3 Upon validation of the warranty claim, the repaired or replacement product will be returned to the user freight prepaid by MUSIC Group.

4 Warranty claims other than those indicated above are expressly excluded.

PLEASE RETAIN YOUR SALES RECEIPT. IT IS YOUR PROOF OF PURCHASE COVERING YOUR LIMITED WARRANTY. THIS LIMITED WARRANTY IS VOID WITHOUT SUCH PROOF OF PURCHASE.

§ 2 Online registration

Please do remember to register your new BEHRINGER equipment right after your purchase at behringer.com under "Support" and kindly read the terms and conditions of our limited warranty carefully. Registering your purchase and equipment with us helps us process your repair claims quicker and more efficiently. Thank you for your cooperation!

§ 3 Return materials authorization

1 To obtain warranty service, please contact the retailer from whom the equipment was purchased. Should your MUSIC Group Authorized Reseller not be located in your vicinity, you may contact the MUSIC Group Authorized Fulfiller for your country listed under

"Support" at behringer.com. If your country is not listed, please check if your problem can be dealt with by our "Online Support" which may also be found under "Support" at behringer.com. Alternatively, please submit an online warranty claim at behringer.com BEFORE returning the product. All inquiries must be accompanied by a description of the problem and the serial number of the product. After verifying the product's warranty eligibility with the original sales receipt, MUSIC Group will then issue a Return Materials Authorization ("RMA") number.

2 Subsequently, the product must be returned in its original shipping carton, together with the return authorization number to the address indicated by MUSIC Group.

3 Shipments without freight prepaid will not be accepted.

§ 4 Warranty Exclusions

1 This limited warranty does not cover consumable parts including, but not limited to, fuses and batteries. Where applicable, MUSIC Group warrants the valves or meters contained in the product to be free from defects in material and workmanship for a period of ninety (90) days from date of purchase.

2 This limited warranty does not cover the product if it has been electronically or mechanically modified in any way. If the product needs to be modified or adapted in order to comply with applicable technical or safety standards on a national or local level, in any country which is not the country for which the product was originally developed and manufactured, this modification/adaptation shall not be considered a defect in materials or workmanship. This limited warranty does not cover any such modification/adaptation, regardless of whether it was carried out properly or not. Under the terms of this limited warranty, MUSIC Group shall not be held responsible for any cost resulting from such a modification/adaptation.

3 This limited warranty covers only the product hardware. It does not cover technical assistance for hardware or software usage and it does not cover any software products whether or not contained in the product. Any such software is provided "AS IS" unless expressly provided for in any enclosed software limited warranty.

4 This limited warranty is invalid if the factory-applied serial number has been altered or removed from the product.

5 Free inspections and maintenance/repair work are expressly excluded from this limited warranty, in particular, if caused by improper handling of the product by the user. This also applies to defects caused by normal wear and tear, in particular, of faders, crossfaders, potentiometers, keys/buttons, guitar strings, illuminants and similar parts.

6 Damage/defects caused by the following conditions are not covered by this limited warranty:

- improper handling, neglect or failure to operate the unit in compliance with the instructions given in BEHRINGER user or service manuals;

- connection or operation of the unit in any way that does not comply with the technical or safety regulations applicable in the country where the product is used;

- damage/defects caused by acts of God/Nature (accident, fire, flood, etc) or any other condition that is beyond the control of MUSIC Group.

7 Any repair or opening of the unit carried out by unauthorized personnel (user included) will void the limited warranty.

8 If an inspection of the product by MUSIC Group shows that the defect in question is not covered by the limited warranty, the inspection costs are payable by the customer.

9 Products which do not meet the terms of this limited warranty will be repaired exclusively at the buyer's expense. MUSIC Group or its authorized service center will inform the buyer of any such circumstance. If the buyer fails to submit a written repair order within 6 weeks after notification, MUSIC Group will return the unit C.O.D. with a separate invoice for freight and packing. Such costs will also be invoiced separately when the buyer has sent in a written repair order.

10 MUSIC Group Authorized Resellers do not sell new products directly in online auctions. Purchases made through an online auction are on a "buyer beware" basis. Online auction confirmations or sales receipts are not accepted for warranty verification and MUSIC Group will not repair or replace any product purchased through an online auction.

§ 5 Warranty transferability

This limited warranty is extended exclusively to the original buyer (customer of authorized reseller) and is not transferable to anyone who may subsequently purchase this product. No other person (reseller, etc.) shall be entitled to give any warranty promise on behalf of MUSIC Group.

§ 6 Claim for damage

Subject only to the operation of mandatory applicable local laws, MUSIC Group shall have no liability to the buyer under this warranty for any consequential or indirect loss or damage of any kind. In no event shall the liability of MUSIC Group under this limited warranty exceed the invoiced value of the product.

§ 7 Limitation of liability

This limited warranty is the complete and exclusive warranty between you and MUSIC Group. It supersedes all other written or oral communications related to this product. MUSIC Group provides no other warranties for this product.

§ 8 Other warranty rights and national law

1 This limited warranty does not exclude or limit the buyer's statutory rights as a consumer in any way.

2 The limited warranty regulations mentioned herein are applicable unless they constitute an infringement of applicable mandatory local laws.

3 This warranty does not detract from the seller's obligations in regard to any lack of conformity of the product and any hidden defect.

§ 9 Amendment

Warranty service conditions are subject to change without notice. For the latest warranty terms and conditions and additional information regarding MUSIC Group's limited warranty, please see complete details online at behringer.com.

* MUSIC Group Macao Commercial Offshore Limited of Rue de Pequin No. 202-A, Macau Finance Centre 9/J, Macau, including all MUSIC Group companies

EN

ES Instrucciones de seguridad



Este equipo es compatible con la Clase II.

Las terminales marcadas con este símbolo transportan corriente eléctrica de magnitud suficiente como para constituir un riesgo de descarga eléctrica. Utilice solo cables de altavoz profesionales y de alta calidad con conectores TS de 6,3 mm o de bayoneta prefijados. Cualquier otra instalación o modificación debe ser realizada únicamente por un técnico cualificado.

Este símbolo, siempre que aparece, le advierte de la presencia de voltaje peligroso sin aislar dentro de la caja; este voltaje puede ser suficiente para constituir un riesgo de descarga.

Este símbolo, siempre que aparece, le advierte sobre instrucciones operativas y de mantenimiento que aparecen en la documentación adjunta. Por favor, lea el manual.

Atención
Para reducir el riesgo de descarga eléctrica, no quite la tapa (o la parte posterior). No hay piezas en el interior del equipo que puedan ser reparadas por el usuario. Si es necesario, póngase en contacto con personal cualificado.

Atención
Para reducir el riesgo de incendio o descarga eléctrica, no exponga este aparato a la lluvia, humedad o alguna otra fuente que pueda salpicar o derramar algún líquido sobre el aparato. No coloque ningún tipo de recipiente para líquidos sobre el aparato.

Atención
Las instrucciones de servicio deben llevarlas a cabo exclusivamente personal cualificado. Para evitar el riesgo de una descarga eléctrica, no realice reparaciones que no se encuentren descritas en el manual de operaciones. Las reparaciones deben ser realizadas exclusivamente por personal cualificado.

1. Lea las instrucciones.
2. Conserve estas instrucciones.
3. Preste atención a todas las advertencias.
4. Siga todas las instrucciones.
5. No use este aparato cerca del agua.
6. Limpie este aparato con un paño seco.
7. No bloquee las aberturas de ventilación. Instale el equipo de acuerdo con las instrucciones del fabricante.

8. No instale este equipo cerca de fuentes de calor tales como radiadores, acumuladores de calor, estufas u otros aparatos (incluyendo amplificadores) que puedan producir calor.

9. No elimine o deshabilite nunca la conexión a tierra del aparato o del cable de alimentación de corriente. Un enchufe polarizado tiene dos polos, uno de los cuales tiene un contacto más ancho que el otro. Una clavija con puesta a tierra dispone de tres contactos: dos polos y la puesta a tierra. El contacto ancho y el tercer contacto, respectivamente, son los que garantizan una mayor seguridad. Si el enchufe suministrado con el equipo no concuerda con la toma de corriente, consulte con un electricista para cambiar la toma de corriente obsoleta.

10. Coloque el cable de suministro de energía de manera que no pueda ser pisado y que esté protegido de objetos afilados. Asegúrese de que el cable de suministro de energía esté protegido, especialmente en la zona de la clavija y en el punto donde sale del aparato.

11. Use únicamente los dispositivos o accesorios especificados por el fabricante.



12. Use únicamente la carretilla, plataforma, trípode, soporte o mesa especificados por el fabricante o suministrados junto con el equipo. Al transportar el equipo, tenga cuidado para evitar

daños y caídas al tropezar con algún obstáculo.

13. Desenchufe el equipo durante tormentas o si no va a utilizarlo durante un periodo largo.

14. Confíe las reparaciones únicamente a servicios técnicos cualificados. La unidad requiere mantenimiento siempre que haya sufrido algún daño, si el cable de suministro de energía o el enchufe presentaran daños, se hubiera derramado un líquido o hubieran caído objetos dentro del equipo, si el aparato hubiera estado expuesto a la humedad o la lluvia, si ha dejado de funcionar de manera normal o si ha sufrido algún golpe o caída.

15. Si el enchufe o conector de red sirve como único medio de desconexión, éste debe ser accesible fácilmente.



NEGACIÓN LEGAL

LAS ESPECIFICACIONES TÉCNICAS Y LA APARIENCIA EXTERIOR ESTÁN SUJETAS A CAMBIOS SIN PREVIO AVISO Y NO PODEMOS GARANTIZAR LA TOTAL EXACTITUD DE TODO LO QUE APARECE AQUÍ. BEHRINGER FORMA PARTE DEL GRUPO MUSIC GROUP (MUSIC-GROUP.COM). TODAS LAS MARCAS REGISTRADAS SON PROPIEDAD DE SUS RESPECTIVOS DUEÑOS. MUSIC GROUP NO ACEPTA NINGÚN TIPO DE RESPONSABILIDAD POR POSIBLES DAÑOS Y PERJUICIOS SUFRIDOS POR CUALQUIER PERSONA QUE SE HAYA BASADO COMPLETAMENTE O EN PARTE EN LAS DESCRIPCIONES, FOTOGRAFÍAS O EXPLICACIONES QUE APARECEN EN ESTE DOCUMENTO. LOS COLORES Y ESPECIFICACIONES TÉCNICAS PUEDEN VARIAR LIGERAMENTE DE UN PRODUCTO A OTRO. LOS PRODUCTOS MUSIC GROUP SON COMERCIALIZADOS ÚNICAMENTE A TRAVÉS DE DISTRIBUIDORES OFICIALES. LOS DISTRIBUIDORES Y MAYORISTAS NO SON AGENTES DE MUSIC GROUP, POR LO QUE NO ESTÁN AUTORIZADOS A CONCEDER NINGÚN TIPO DE CONTRATO O GARANTÍA QUE OBLIGUE A MUSIC GROUP DE FORMA EXPRESA O IMPLÍCITA. ESTE MANUAL ESTÁ PROTEGIDO POR LAS LEYES DEL COPYRIGHT. ESTE MANUAL NO PUEDE SER REPRODUCIDO O TRANSMITIDO, NI COMPLETO NI EN PARTE, POR NINGÚN TIPO DE MEDIO, TANTO SI ES ELECTRÓNICO COMO MECÁNICO, INCLUYENDO EL FOTOCOPIADO O REGISTRO DE CUALQUIER TIPO Y PARA CUALQUIER FIN, SIN LA AUTORIZACIÓN EXPRESA Y POR ESCRITO DE MUSIC GROUP IP LTD.

RESERVADOS TODOS LOS DERECHOS.

© 2012 MUSIC Group IP Ltd.

Trident Chambers, Wickhams Cay, P.O. Box 146, Road Town, Tortola, British Virgin Islands

GARANTÍA

§ 1 Garantía

1 Esta garantía limitada solo es válida si ha adquirido este producto en un distribuidor autorizado MUSIC Group en el país de compra. Puede encontrar un listado de los distribuidores autorizados en la página web de BEHRINGER (behringer.com) dentro de la sección "Donde comprar", o poniéndose en contacto con el centro MUSIC Group más cercano a Ud.

2 MUSIC Group* garantiza que todas las piezas mecánicas y electrónicas de este aparato no tienen ningún defecto ni en materiales ni en mano de obra bajo condiciones de uso normales durante un periodo de un (1) año desde la fecha de compra original (vea más adelante el punto § 4 de esta garantía limitada), salvo que alguna normativa local obligue a un periodo mínimo de garantía superior. Si este aparato da muestras de cualquier tipo de avería, que no esté excluido de acuerdo al punto § 4 siguiente, dentro del periodo de garantía especificado, MUSIC Group podrá, a su propio criterio, sustituir o reparar el aparato usando para ello tanto piezas nuevas como recicladas. En el caso de que MUSIC Group decida sustituir el aparato completo, esta garantía limitada será aplicable a la unidad de sustitución durante el tiempo restante de la garantía inicial, es decir, un (1) año (o el mínimo legal

aplicable de acuerdo a normativas locales) desde la fecha de compra del aparato original.

3 Una vez que sea aceptada una reclamación en periodo de garantía, el aparato reparado o sustituido será devuelto por MUSIC Group al usuario a portes pagados.

4 No será aceptada ninguna reclamación en periodo de garantía por motivos y cauces distintos a los indicados en este documento.

CONSERVE SU RECIBO DE COMPRA O FACTURA, DADO QUE ESO SUPONE SU PRUEBA DE COMPRA DE CARA A LA GARANTÍA LIMITADA. ESTA GARANTÍA LIMITADA QUEDARÁ ANULADA SI NO DISPONE DE PRUEBA DE COMPRA.

§ 2 Registro online

Después de la compra, no olvide registrar su nuevo aparato BEHRINGER dentro del apartado "Support" de nuestra página web, behringer.com y leer completamente los términos y condiciones de nuestra garantía limitada. El registrar su compra y los datos de este aparato nos ayudará a procesar cualquier reclamación de una forma más rápida y eficaz. ¡Gracias por su cooperación!

§ 3 Autorización de retorno de material

1 Para que este aparato pueda ser reparado deberá ponerse en contacto con el comercio en el que adquirió este aparato. En el caso de que no exista un distribuidor MUSIC Group en las inmediaciones, puede ponerse en contacto con el distribuidor MUSIC Group de su país, que encontrará dentro del apartado "Support" de nuestra página web behringer.com. En caso de que su país no aparezca en ese listado, acceda a la sección "Online Support" (que también encontrará dentro del apartado "Support" de nuestra página web) y compruebe si su problema aparece descrito y solucionado allí. De forma alternativa, envíenos a través de la página web behringer.com una solicitud online de soporte en periodo de garantía ANTES de devolvernos el aparato. Cualquier consulta o reclamación debe ir acompañada por una descripción del problema y por el número de serie del aparato. Una vez que hayamos verificado que el aparato se encuentra dentro del periodo de garantía a través del recibo de compra original, MUSIC Group le remitirá un número de autorización de devolución de aparatos ("RMA").

2 Posteriormente, deberá devolvernos el aparato dentro de su embalaje original, junto con el número de autorización que le haya sido facilitado, a la dirección indicada por MUSIC Group.

3 No será aceptado ningún envío a portes debidos.

§ 4 Exclusiones de esta garantía

1 Esta garantía limitada no cubre ningún tipo de consumible incluyendo, pero sin limitación alguna, los fusibles y las pilas. En aquellos países en los que sea aplicable, MUSIC Group garantiza que las válvulas y medidores de este aparato están libres de defectos en materiales y mano de obra durante un periodo de noventa (90) días desde la fecha de compra.

2 Esta garantía limitada no cubrirá el producto si ha sido electrónica o mecánicamente modificado de cualquier forma. Si este aparato debe ser modificado o adaptado de cara a cumplir con cualquier standard técnico

o de seguridad aplicable para su país o región, en países distintos a los que este aparato haya sido fabricado o diseñado originalmente, dicha modificación/adaptación no será considerada un defecto en materiales o mano de obra. Esta garantía limitada no cubrirá por tanto tal tipo de modificación/adaptación, tanto si es realizada por un técnico especialista como si no. De acuerdo a los términos de esta garantía limitada, MUSIC Group no será responsable de los gastos producidos por ese tipo de modificación/adaptación.

3 Esta garantía limitada cubre solo el hardware o producto físico. No cubre por tanto la asistencia técnica en cuanto a uso del producto o del software ni tampoco ningún producto de software tanto si está contenido en el propio aparato como si es externo. Cualquier tipo de software es suministrado "TAL COMO ES" salvo que se indique expresamente otra cosa en la garantía limitada del software.

4 Esta garantía limitada quedará anulada si el número de serie asignado en fábrica ha sido modificado o eliminado del producto.

5 Esta garantía excluye expresamente cualquier tipo de revisión gratuita y o trabajo de mantenimiento/ reparación, en concreto, todas aquellas producidas por un uso incorrecto o inadecuado del aparato por parte del usuario. Esto también se aplica a aquellos defectos producidos por el uso y desgaste normales, en especial de los faders, crossfaders, potenciómetros, teclas, cuerdas de guitarra, pilotos y piezas similares.

6 Los daños/averías ocasionados por las siguientes condiciones NO quedan cubiertos por esta garantía limitada:

- uso incorrecto o inadecuado, negligente o el uso de este aparato sin cumplir con lo indicado en las instrucciones facilitadas por BEHRINGER en los manuales;
- la conexión o uso de este aparato en cualquier sistema o forma que no cumpla con las normas técnicas o de seguridad aplicables en el país en el que sea usado este aparato;
- los daños/averías producidos por desastres naturales/fenómenos atmosféricos (accidentes, incendios, inundaciones) o cualquier otra situación que quede fuera del control de MUSIC Group.

7 La reparación de este aparato o la apertura de su carcasa por cualquier persona no autorizada (incluyendo el propio usuario) anulará esta garantía limitada.

8 En caso de que un examen de este aparato por parte de MUSIC Group demuestre que el defecto o avería en cuestión no queda cubierto por esta garantía limitada, el coste de dicha inspección deberá ser pagado por el usuario.

9 Aquellos productos que no cumplan con los términos de esta garantía limitada serán reparados EXCLUSIVAMENTE con cargo al usuario. MUSIC Group o sus servicios técnicos oficiales informarán al usuario en caso de que se produzca esa circunstancia. Si el usuario no remite una autorización de reparación por escrito en las 6 semanas siguientes a nuestra notificación, MUSIC Group devolverá la unidad a portes debidos, junto con una factura por los gastos. En caso de que el usuario haya

remitido la autorización de reparación, esos costes también le serán facturados aparte.

10 Los distribuidores autorizados MUSIC Group no venden productos nuevos a través de sistemas de subastas online. Los compradores que accedan a este tipo de subastas se harán responsables plenamente de esas compras. Las confirmaciones o recibos de compras de subastas online no son válidas como verificaciones de garantía, por lo que MUSIC Group no reparará ni sustituirá ningún producto que haya sido adquirido a través de este tipo de sistemas.

§ 5 Transferibilidad de la garantía

Esta garantía limitada es aplicable únicamente al comprador original (comprador a través de distribuidor minorista autorizado) y no es transferible a terceras personas que puedan comprar este aparato al comprador original. Ninguna persona (comercio minorista, etc.) está autorizada a ofrecer ningún otro tipo de garantía en nombre de MUSIC Group.

§ 6 Reclamaciones

Con las limitaciones propias de las normativas y leyes locales aplicables, MUSIC Group no será responsable de cara al comprador por el daño emergente, lucro cesante o daños y perjuicios de cualquier tipo. Bajo ningún concepto la responsabilidad de MUSIC Group por esta garantía limitada sobrepasará el valor de este producto de acuerdo a la factura.

§ 7 Limitación de responsabilidades

Esta garantía limitada es la única y exclusiva garantía entre Vd. y MUSIC Group. Esta garantía sustituye a cualquier otra comunicación verbal o escrita relacionada con este aparato. MUSIC Group no ofrece ninguna otra garantía relativa a este producto.

§ 8 Otros derechos de garantías y Leyes nacionales

- 1 Esta garantía limitada no excluye ni limita los derechos legales propios del comprador como tal.
- 2 Los puntos de esta garantía limitada y mencionados aquí son aplicables salvo en el caso de que supongan la infracción de cualquier legislación local aplicable.
- 3 Esta garantía no limita la obligación del vendedor en lo relativo a la conformidad de este aparato de acuerdo a las leyes y las responsabilidades por vicios ocultos.

§ 9 Notas finales

Las condiciones de este servicio de garantía están sujetas a cambios sin previo aviso. Si quiere consultar los términos y condiciones de garantía actualizados, así como información adicional sobre la garantía limitada de MUSIC Group, consulte todos los detalles online en la página web behringer.com.

* MUSIC Group Macao Commercial Offshore Limited of Rue de Pequin No. 202-A, Macau Finance Centre 9/J, Macau, incluidas todas las empresas MUSIC Group

FR Consignes de sécurité





 Cet équipement répond aux normes de la Classe II.

 Les points repérés par ce symbole portent une tension électrique suffisante pour constituer un risque d'électrocution.

Utilisez uniquement des câbles d'enceintes professionnels de haute qualité avec fiches Jack mono 6,35 mm ou fiches à verrouillages déjà installées. Toute autre installation ou modification doit être effectuée uniquement par un personnel qualifié.

 Ce symbole avertit de la présence d'une tension dangereuse et non isolée à l'intérieur de l'appareil - elle peut provoquer des chocs électriques.

 **Attention**
Ce symbole signale les consignes d'utilisation et d'entre ! Tien importantes dans la documentation fournie. Lisez les consignes de sécurité du manuel d'utilisation de l'appareil.

 **Attention**
Pour éviter tout risque de choc électrique, ne pas ouvrir le capot de l'appareil ni démonter le panneau arrière. L'intérieur de l'appareil ne possède aucun élément réparable par l'utilisateur. Laisser toute réparation à un professionnel qualifié.

 **Attention**
Pour réduire les risques de feu et de choc électrique, n'exposez pas cet appareil à la pluie, à la moisissure, aux gouttes ou aux éclaboussures. Ne posez pas de récipient contenant un liquide sur l'appareil (un vase par exemple).

 **Attention**
Ces consignes de sécurité et d'entretien sont destinées à un personnel qualifié. Pour éviter tout risque de choc électrique, n'effectuez aucune réparation sur l'appareil qui ne soit décrite par le manuel d'utilisation. Les éventuelles réparations doivent être effectuées uniquement par un technicien spécialisé.

1. Lisez ces consignes.
2. Conservez ces consignes.
3. Respectez tous les avertissements.
4. Respectez toutes les consignes d'utilisation.
5. N'utilisez jamais l'appareil à proximité d'un liquide.
6. Nettoyez l'appareil avec un chiffon sec.
7. Veillez à ne pas empêcher la bonne ventilation de l'appareil via ses ouïes de ventilation. Respectez les consignes du fabricant concernant l'installation de l'appareil.

8. Ne placez pas l'appareil à proximité d'une source de chaleur telle qu'un chauffage, une cuisinière ou tout appareil dégageant de la chaleur (y compris un ampli de puissance).
9. Ne supprimez jamais la sécurité des prises bipolaires ou des prises terre. Les prises bipolaires possèdent deux contacts de largeur différente. Le plus large est le contact de sécurité. Les prises terre possèdent deux contacts plus une mise à la terre servant de sécurité. Si la prise du bloc d'alimentation ou du cordon d'alimentation fourni ne correspond pas à celles de votre installation électrique, faites appel à un électricien pour effectuer le changement de prise.

10. Installez le cordon d'alimentation de telle façon que personne ne puisse marcher dessus et qu'il soit protégé d'arêtes coupantes. Assurez-vous que le cordon d'alimentation est suffisamment protégé, notamment au niveau de sa prise électrique et de l'endroit où il est relié à l'appareil; cela est également valable pour une éventuelle rallonge électrique.

11. Utilisez exclusivement des accessoires et des appareils supplémentaires recommandés par le fabricant.



12. Utilisez exclusivement des chariots, des diables, des présentoirs, des pieds et des surfaces de travail recommandés par le fabricant ou livrés avec le produit.

Déplacez précautionneusement tout chariot ou diable chargé pour éviter d'éventuelles blessures en cas de chute.

13. Débranchez l'appareil de la tension secteur en cas d'orage ou si l'appareil reste inutilisé pendant une longue période de temps.

14. Les travaux d'entretien de l'appareil doivent être effectués uniquement par du personnel qualifié. Aucun entretien n'est nécessaire sauf si l'appareil est endommagé de quelque façon que ce soit (dommages sur le cordon d'alimentation ou la prise par exemple), si un liquide ou un objet a pénétré à l'intérieur du châssis, si l'appareil a été exposé à la pluie ou à l'humidité, s'il ne fonctionne pas correctement ou à la suite d'une chute.



15. La prise électrique ou la prise IEC de tout appareil dénué de bouton marche/arrêt doit rester accessible en permanence.

DÉNI LÉGAL

CARACTÉRISTIQUES TECHNIQUES ET APPARENCE SUJETTES À MODIFICATIONS SANS PRÉAVIS. PRÉCISION NON GARANTIE. BEHRINGER FAIT PARTIE DU GROUPE MUSIC GROUP (MUSIC-GROUP.COM). TOUTES LES MARQUES DÉPOSÉES SONT LA PROPRIÉTÉ DE LEURS PROPRIÉTAIRES RESPECTIFS. LA SOCIÉTÉ MUSIC GROUP N'ACCÉPTE AUCUNE RESPONSABILITÉ DANS LES ÉVENTUELS DOMMAGES OU PERTES SUBIS PAR UN TIERS EN SE BASANT EN ENTIER OU EN PARTIE SUR LES DESCRIPTIONS, PHOTOGRAPHIES OU DÉCLARATIONS CONTENUES DANS CE DOCUMENT. LES COULEURS ET CARACTÉRISTIQUES PEUVENT VARIER LÉGÈREMENT DE CELLES DU PRODUIT. LES PRODUITS MUSIC GROUP NE SONT VENDUS QUE PAR LE BIAIS DE REVENDEURS AGRÉÉS. LES DISTRIBUTEURS ET LES REVENDEURS NE SONT PAS AGENTS DE MUSIC GROUP ET N'ONT ABSOLUMENT AUCUNE AUTORITÉ POUR ENGAGER OU REPRÉSENTER LA SOCIÉTÉ MUSIC GROUP DE FAÇON IMPLICITE, EXPLICITE OU INDIRECTE. CE MODE D'EMPLOI EST PROTÉGÉ PAR DROITS D'AUTEURS. IL EST INTERDIT DE TRANSMETTRE OU DE COPIER CE MODE D'EMPLOI SOUS QUELLE FORME QUE CE SOIT, PAR QUEL MOYEN QUE CE SOIT, ÉLECTRONIQUE OU MÉCANIQUE, CE QUI COMPREND LES MOYENS DE PHOTOCOPIE ET D'ENREGISTREMENT DE QUELLE FAÇON QUE CE SOIT, QUEL QUE SOIT LE BUT, SANS LA PERMISSION ÉCRITE EXPRESSE DE MUSIC GROUP IP LTD.

TOUS DROITS RÉSERVÉS.

© 2012 MUSIC Group IP Ltd.

Trident Chambers, Wickhams Cay, P.O. Box 146, Road Town, Tortola, Iles Vierges Britanniques

GARANTIE

§ 1 Garantie

1 Cette garantie limitée n'est valide que si vous avez acheté ce produit auprès d'un revendeur MUSIC Group agréé dans le pays d'achat. Vous trouverez une liste des revendeurs agréés sur le site de BEHRINGER, à l'adresse behringer.com dans la section "Where to Buy", ou vous pouvez contacter le bureau MUSIC Group le plus proche de chez vous.

2 MUSIC Group* garantit les composants mécaniques et électroniques de ce produit contre tout défaut matériel ou de main-d'œuvre lorsqu'il est utilisé dans des conditions normales, pendant une période de un (1) an à partir de la date d'achat (consultez le chapitre n° 4 ci-dessous), sauf si une durée de garantie plus longue est stipulée par les législations locales. En cas de défaut du produit pendant la période de garantie spécifiée (rentrant dans le cadre défini par le chapitre § 4), MUSIC Group, à sa propre discrétion, pourra décider de remplacer ou de réparer le produit en utilisant des pièces ou des produits neufs ou reconditionnés. Dans le cas où MUSIC Group déciderait de remplacer la totalité du produit, cette garantie limitée s'applique au produit de remplacement pour le restant de la période de garantie, soit une (1) année (sauf si une durée de garantie plus longue est stipulée par les législations locales) à partir de la date d'achat du produit initial.

3 Après l'acceptation de la demande de garantie, le produit remplacé ou réparé sera renvoyé au client avec le port payé par MUSIC Group.

4 Toute demande de garantie autre que celle définie par le texte ci-dessus sera refusée. CONSERVEZ VOTRE REÇU D'ACHAT. IL EST VOTRE PREUVE D'ACHAT ET PREUVE DE GARANTIE. CETTE GARANTIE LIMITÉE EST NON AVENANTE SANS PREUVE D'ACHAT.

§ 2 Enregistrement en ligne

Pensez à enregistrer votre nouveau produit BEHRINGER dès l'achat sur behringer.com dans la section "Support" et prenez le temps de lire avec attention les termes et conditions de cette garantie. L'enregistrement de votre achat et matériel nous aidera à traiter vos réparations plus rapidement et plus efficacement. Merci de votre coopération !

§ 3 Autorisation de retour de matériel

1 Pour faire jouer la garantie, contactez le revendeur auprès duquel vous avez acheté l'appareil. Si votre revendeur MUSIC Group ne se trouve pas à proximité, contactez le distributeur MUSIC Group de votre pays, dont la liste se trouve dans la section "Support" du site behringer.com. Si vous ne trouvez pas votre pays dans la liste, essayez de régler votre problème dans la section "Online Support" de la page "Support" sur le site behringer.com. Autrement, vous pouvez faire une demande de prise en charge par la garantie en ligne sur le site behringer.com AVANT de nous renvoyer le produit. Toutes les demandes doivent être accompagnées d'une description du problème et du numéro de série du produit. Après avoir vérifié la validité de la garantie par la consultation du reçu ou du bon d'achat original, MUSIC Group vous donnera un numéro d'autorisation de retour ("NAR ou RMA").

2 Le produit doit ensuite être retourné dans son emballage d'origine avec le numéro d'autorisation de retour à l'adresse indiquée par MUSIC Group.

3 Seuls les paquets dont le port a été acquitté seront acceptés.

§ 4 Exclusions de garantie

1 Cette garantie limitée ne couvre pas les consommables et/ou pièces jetables comme, par exemple, les fusibles et les piles. Dans les cas possibles, MUSIC Group garantit les lampes ou afficheurs contenus dans le produit contre tout défaut de pièce ou de main d'œuvre pour une période de quatre-vingt-dix (90) jours à partir de la date d'achat.

2 Cette garantie limitée ne couvre pas le produit s'il a été modifié de façon électronique ou mécanique. Si le produit doit être modifié ou adapté pour être compatible avec une législation locale ou nationale relative à la sécurité ou aux normes techniques, dans un pays qui n'est pas le pays pour lequel le produit a été prévu et fabriqué à l'origine, cette modification/adaptation ne sera pas considérée comme un défaut de pièce ou de main d'œuvre. Cette garantie limitée ne couvre pas ces modifications/adaptations, qu'elles aient été réalisées correctement ou non. Selon les termes de cette garantie

limitée, MUSIC Group ne pourra pas être tenu responsable des coûts issus de telles modifications/adaptations.

3 Cette garantie limitée ne couvre que l'aspect matériel du produit. Elle ne couvre pas l'assistance technique liée à l'utilisation d'un matériel ou d'un logiciel et ne couvre aucun produit logiciel fourni ou non avec le produit. Les logiciels sont fournis "TEL QUEL" à moins que le logiciel ne soit expressément fourni avec sa propre garantie.

4 Cette garantie limitée n'est pas valide si le numéro de série appliqué en usine a été modifié ou supprimé du produit.

5 Les inspections gratuites et les travaux de maintenance/réparation sont totalement exclus de cette garantie, notamment, si le problème vient d'une mauvaise manutention ou de l'utilisation du produit par l'utilisateur. Cette exclusion s'applique également aux défauts et pannes liés par l'usure normale. C'est en particulier le cas des Faders, Crossfaders, potentiomètres, touches/boutons, cordes d'instrument de musique, témoins lumineux et toutes pièces ou éléments similaires.

6 Les dommages/pannes causés par les conditions suivantes ne sont pas couverts par la garantie :

- Mauvaise manutention ou entretien, négligence ou non respect de l'utilisation du produit selon les instructions données dans le mode d'emploi ou le guide d'entretien BEHRINGER.
- Connexion ou utilisation de l'appareil d'une façon ne correspondant pas aux procédures ou législations de sûreté ou techniques applicables dans le pays où le produit a été vendu.
- Dommages/pannes causés par l'acte de Dieu ou de la Nature (accident, incendie, inondation, etc.) ou toute autre condition au-delà du contrôle de MUSIC Group.

7 Toute réparation ou ouverture du boîtier réalisée par un personnel non agréé (ce qui comprend l'utilisateur) annule immédiatement la garantie.

8 Si une inspection du produit réalisée par MUSIC Group indique que la panne ou le défaut en question n'est pas couvert par la garantie, les coûts d'inspection seront à la charge du client.

9 Les produits qui ne sont pas pris en charge par les termes de cette garantie seront réparés à la charge de l'acheteur. MUSIC Group ou ses centres de réparation agréés informeront l'acheteur de telles circonstances. Si l'acheteur ne soumet pas un formulaire de réparation écrit dans les 6 semaines suivant la notification, MUSIC Group renverra le produit à vos frais avec une facture séparée pour les frais de port et d'emballage. Ces coûts seront également facturés séparément une fois que l'acheteur a envoyé sa demande écrite de réparation.

10 Les revendeurs MUSIC Group agréés ne vendent pas de produits neufs directement dans les enchères en ligne. Les achats réalisés dans les enchères en ligne sont laissés à l'entière responsabilité et aux risques de l'acheteur. Les preuves d'achat issues de ventes aux enchères en ligne ne sont pas acceptées comme vérification ou preuve d'achat et MUSIC Group ne réparera et ne remplacera pas les produits achetés aux enchères en ligne.

§ 5 Transfert de garantie

Cette garantie limitée est attribuée uniquement à l'acheteur initial (client d'un revendeur agréé). Elle n'est pas transférable aux personnes suivantes qui achètent le produit. Personne n'est autorisé (revendeur, etc.) à donner une promesse de garantie de la part de MUSIC Group.

§ 6 Réparation de dommages

Sujet uniquement aux lois locales applicables, MUSIC Group ne peut pas être tenu responsable auprès de l'acheteur, par cette garantie, d'aucun dommage ou d'aucune perte indirecte liée à l'utilisation du produit. La responsabilité de MUSIC Group ne peut en aucun cas, même dans le cadre de la garantie, dépasser la valeur du produit indiquée sur la facture d'achat.

§ 7 Limitation de responsabilité

Cette garantie limitée telle que présentée dans cette page représente la seule garantie contractuelle entre vous et MUSIC Group. Elle annule et remplace tous les autres moyens de communication écrits ou oraux liés à ce produit. MUSIC Group ne fournit aucune garantie pour ce produit.

§ 8 Autres droits et lois nationales

- 1 Cette garantie limitée n'exclue pas ou ne limite en aucune façon les droits statutaires de l'acheteur en tant que consommateur.
- 2 Les réglementations de la garantie limitée mentionnées dans ces pages ne sont applicables que dans le cadre des lois locales.
- 3 Cette garantie n'exempt pas le vendeur de ses obligations de respect de conformité du produit aux législations locales et de prise en charge des défauts cachés.

§ 9 Amendements

Les conditions de cette garantie sont sujettes à modification sans préavis. Pour obtenir les conditions de garantie les plus récentes ainsi que toute autre information relative à la garantie des produits MUSIC Group, consultez le site Internet behringer.com.

* MUSIC Group Macao Commercial Offshore Limited de la Rue de Pequim, n° 202-A, Macau Finance Centre 9/J, Macau, y compris toutes autres sociétés MUSIC Group

DE Wichtige Sicherheitshinweise



Dieses Gerät ist Klasse II-konform.

Vorsicht
Die mit dem Symbol markierten Anschlüsse führen so viel Spannung, dass die Gefahr eines Stromschlags besteht. Verwenden Sie nur hochwertige, professionelle Lautsprecherkabel mit vorinstallierten 6,35 mm MONO-Klinkensteckern oder Lautsprecherstecker mit Drehverriegelung. Alle anderen Installationen oder Modifikationen sollten nur von qualifiziertem Fachpersonal ausgeführt werden.

Achtung
Um eine Gefährdung durch Stromschlag auszuschließen, darf die Geräteabdeckung bzw. Geräterückwand nicht abgenommen werden. Im Innern des Geräts befinden sich keine vom Benutzer reparierbaren Teile. Reparaturarbeiten dürfen nur von qualifiziertem Personal ausgeführt werden.

Achtung
Um eine Gefährdung durch Feuer bzw. Stromschlag auszuschließen, darf dieses Gerät weder Regen oder Feuchtigkeit ausgesetzt werden noch sollten Spritzwasser oder tropfende Flüssigkeiten in das Gerät gelangen können. Stellen Sie keine mit Flüssigkeit gefüllten Gegenstände, wie z. B. Vasen, auf das Gerät.

Achtung
Die Service-Hinweise sind nur durch qualifiziertes Personal zu befolgen. Um eine Gefährdung durch Stromschlag zu vermeiden, führen Sie bitte keinerlei Reparaturen an dem Gerät durch, die nicht in der Bedienungsanleitung beschrieben sind. Reparaturen sind nur von qualifiziertem Fachpersonal durchzuführen.

1. Lesen Sie diese Hinweise.
2. Bewahren Sie diese Hinweise auf.
3. Beachten Sie alle Warnhinweise.
4. Befolgen Sie alle Bedienungshinweise.
5. Betreiben Sie das Gerät nicht in der Nähe von Wasser.
6. Reinigen Sie das Gerät mit einem trockenen Tuch.
7. Blockieren Sie nicht die Belüftungsschlitze. Beachten Sie beim Einbau des Gerätes die Herstellerhinweise.
8. Stellen Sie das Gerät nicht in der Nähe von Wärmequellen auf. Solche Wärmequellen sind z. B. Heizkörper, Herde oder andere Wärme erzeugende Geräte (auch Verstärker).
9. Entfernen Sie in keinem Fall die Sicherheitsvorrichtung von Zweipol- oder geerdeten Steckern. Ein Zweipolstecker hat zwei unterschiedlich breite Steckkontakte. Ein geerdeter Stecker hat zwei

Steckkontakte und einen dritten Erdungskontakt. Der breitere Steckkontakt oder der zusätzliche Erdungskontakt dient Ihrer Sicherheit. Falls das mitgelieferte Steckerformat nicht zu Ihrer Steckdose passt, wenden Sie sich bitte an einen Elektriker, damit die Steckdose entsprechend ausgetauscht wird.

10. Verlegen Sie das Netzkabel so, dass es vor Tritten und scharfen Kanten geschützt ist und nicht beschädigt werden kann. Achten Sie bitte insbesondere im Bereich der Stecker, Verlängerungskabel und an der Stelle, an der das Netzkabel das Gerät verlässt, auf ausreichenden Schutz.

11. Das Gerät muss jederzeit mit intaktem Schutzleiter an das Stromnetz angeschlossen sein.

12. Sollte der Hauptnetzstecker oder eine Gerätesteckdose die Funktionseinheit zum Abschalten sein, muss diese immer zugänglich sein.

13. Verwenden Sie nur Zusatzgeräte/Zubehörteile, die laut Hersteller geeignet sind.



14. Verwenden Sie nur Wagen, Standvorrichtungen, Stative, Halter oder Tische, die vom Hersteller benannt oder im Lieferumfang des Geräts enthalten sind. Falls Sie einen

Wagen benutzen, seien Sie vorsichtig beim Bewegen der Wagen-Gerätkombination, um Verletzungen durch Stolpern zu vermeiden.

15. Lassen Sie alle Wartungsarbeiten nur von qualifiziertem Service-Personal ausführen. Eine Wartung ist notwendig, wenn das Gerät in irgendeiner Weise beschädigt wurde (z. B. Beschädigung des Netzkabels oder Steckers), Gegenstände oder Flüssigkeit in das Geräteinnere gelangt sind, das Gerät Regen oder Feuchtigkeit ausgesetzt wurde, das Gerät nicht ordnungsgemäß funktioniert oder auf den Boden gefallen ist.



16. Korrekte Entsorgung dieses Produkts: Dieses Symbol weist darauf hin, das Produkt entsprechend der WEEE Richtlinie (2002/96/EC) und der jeweiligen nationalen Gesetze nicht zusammen mit Ihren Haushaltsabfällen zu entsorgen. Dieses Produkt sollte bei einer autorisierten Sammelstelle für Recycling elektrischer und elektronischer Geräte (EEE) abgegeben werden. Wegen bedenklicher Substanzen, die generell mit elektrischen und elektronischen Geräten in Verbindung stehen, könnte eine unsachgemäße Behandlung dieser Abfallart eine negative Auswirkung auf Umwelt und Gesundheit haben. Gleichzeitig gewährleistet Ihr Beitrag zur richtigen Entsorgung dieses Produkts die effektive Nutzung natürlicher Ressourcen. Für weitere Informationen zur Entsorgung Ihrer Geräte bei einer Recycling-Stelle nehmen Sie bitte Kontakt zum zuständigen städtischen Büro, Entsorgungsamt oder zu Ihrem Haushaltsabfallentsorger auf.

HAFTUNGSAUSSCHLUSS

TECHNISCHE DATEN UND ERSCHEINUNGSBILD KÖNNEN UNANGEKÜNDIGT GEÄNDERT WERDEN. IRRTÜMER BLEIBEN VORBEHALTEN. BEHRINGER IST TEIL DER MUSIC GROUP (MUSIC-GROUP.COM). ALLE WARENZEICHEN SIND DAS EIGENTUM IHRER JEWEILIGEN BESITZER. MUSIC GROUP ÜBERNIMMT KEINE HAFTUNG FÜR VERLUSTE, DIE PERSONEN ENTSTEHEN, DIE SICH GANZ ODER TEILWEISE AUF HIER ENTHALTENE BESCHREIBUNGEN, FOTOS ODER SPEZIFIKATIONEN KÖNNEN GERINGFÜGIG VOM PRODUKT ABWEICHEN. MUSIC GROUP PRODUKTE WERDEN NUR ÜBER AUTORISIERTE FACHHÄNDLER VERKAUFT. DIE VERTRIEBSPARTNER UND HÄNDLER SIND KEINE VERTRETER VON MUSIC GROUP UND SIND NICHT BERECHTIGT, MUSIC GROUP DURCH AUSDRÜCKLICHE ODER STILLSCHWEIGENDE HANDLUNGEN ODER REPRÄSENTANZEN ZU VERPFLICHTEN. DIESE BEDIENUNGSANLEITUNG IST URHEBERRECHTLICH GESCHÜTZT. KEIN TEIL DIESES HANDBUCHS DARF IN IRGEND EINER FORM ODER MIT IRGENDWELCHEN MITTELN ELEKTRONISCH ODER MECHANISCH, INKLUSIVE FOTOKOPIE ODER AUFNAHME, ZU IRGEND EINEM ZWECK OHNE DIE SCHRIFTLICHE ZUSTIMMUNG DER FIRMA MUSIC GROUP IP LTD. VERVIELFÄLTIGT ODER ÜBERTRAGEN WERDEN.

ALLE RECHTE VORBEHALTEN.

© 2012 MUSIC Group IP Ltd.

Trident Chambers, Wickhams Cay, P.O. Box 146, Road Town, Tortola, British Virgin Islands

INGESCHRÄNKTE GARANTIE

§ 1 Garantie

1 Diese eingeschränkte Garantie ist nur gültig, wenn Sie das Produkt von einem autorisierten MUSIC Group Händler im Einkaufsland erworben haben. Eine Liste mit autorisierten Händlern finden Sie auf BEHRINGERS Website behringer.com unter „Where to Buy“ oder Sie kontaktieren eine MUSIC Group Niederlassung in Ihrer Nähe.

2 MUSIC Group* garantiert für den Zeitraum eines (1) Jahres ab Datum des Erstkaufs, sofern keine längere Mindestgaranzzeit von geltenden örtlichen Gesetzen gefordert ist, dass die mechanischen und elektronischen Bauteile des Gerätes frei von Material- und Verarbeitungsfehlern sind, wenn das Gerät unter normalen Betriebsbedingungen eingesetzt wird (siehe Bedingungen der eingeschränkten Garantie in § 4 unten). Wenn das Produkt während der festgelegten Garanzzeit einen Defekt aufweist und dieser Defekt nicht unter § 4 ausgeschlossen ist, wird MUSIC Group nach ihrem Ermessen das Produkt mittels geeigneter neuer oder aufbereiteter Produkte oder Bauteile entweder ersetzen oder reparieren. Sollte MUSIC Group sich entschließen, das Produkt komplett zu ersetzen, wird diese eingeschränkte Garantie für die Dauer der verbleibenden ursprünglichen Garanzzeit, d. h. ein (1) Jahr (oder eine andere anwendbare Mindestgaranzzeit) ab Datum des Erstkaufs auf das Ersatzprodukt angewandt.

3 Bei berechtigten Garantieansprüchen wird das reparierte oder ersetzte Produkt frachtfrei von MUSIC Group an den Kunden zurückgesandt.

4 Andere als die vorgenannten Garantieleistungen werden nicht gewährt.

BITTE BEWAHREN SIE IHREN KASSENZETTEL SORGFÄLTIG AUF. ER DIEN T ALS KAUFBELEG UND GARANTIEBERECHTIGUNG. OHNE KAUFBELEG HABEN SIE KEINEN GARANTIEANSPRUCH.

§ 2 Online Registrierung

Registrieren Sie bitte Ihr neues BEHRINGER Gerät möglichst direkt nach dem Kauf unter behringer.com in der Rubrik „Support“ und lesen Sie aufmerksam die Bedingungen unserer eingeschränkten Garantie. Nach der Registrierung Ihres Kaufs und Geräts bei uns können wir Ihre Reparaturansprüche wesentlich schneller und effizienter bearbeiten. Viele Dank für Ihre Mitarbeit!

§ 3 Reparaturnummer

1 Um Garantieleistungen zu erhalten, setzen Sie sich bitte mit dem Händler in Verbindung, bei dem Sie das Gerät gekauft haben. Sollte sich Ihr MUSIC Group Händler nicht in Ihrer Nähe befinden, können Sie auch den MUSIC Group Vertrieb Ihres Landes kontaktieren, der unter behringer.com in der Rubrik „Support“ aufgelistet ist. Wenn Ihr Land nicht aufgeführt ist, können Sie auch den BEHRINGER Customer Service kontaktieren, der ebenfalls unter behringer.com in der Rubrik „Support“ zu finden ist. Alternativ reichen Sie bitte Ihren Garantieanspruch online unter behringer.com ein. BEVOR Sie das Produkt zurücksenden. Alle Anfragen müssen ergänzt werden von einer Beschreibung des Problems und der Seriennummer des Produkts. Nach Prüfung des Garantieanspruchs anhand des ursprünglichen Kaufbelegs stellt MUSIC Group eine Reparaturnummer („RMA“) aus.

2 Das Gerät muss anschließend im Originalkarton zusammen mit der Reparaturnummer an die von MUSIC Group genannte Adresse geschickt werden.

3 Unfreie Sendungen werden nicht angenommen.

§ 4 Garantieausschluss

1 Diese eingeschränkte Garantie gilt nicht für Verschleißteile, wie Sicherungen und Batterien. Wo anwendbar, gewährt MUSIC Group für neunzig (90) Tage ab Kaufdatum die Garantie, dass die im Produkt enthaltenen Röhren oder Anzeigen frei von Material- und Verarbeitungsfehlern sind.

2 Diese eingeschränkte Garantie gilt nicht für Produkte, die auf irgendeine Weise elektronisch oder mechanisch modifiziert wurden. Wenn ein Produkt verändert oder angepasst werden muss, damit es in einem Land, für das es ursprünglich nicht entwickelt oder hergestellt wurde, den geltenden technischen oder sicherheitstechnischen Standards auf nationaler oder lokaler Ebene entspricht, ist diese Veränderung/Anpassung nicht als Material- oder Verarbeitungsfehler anzusehen. Diese eingeschränkte Garantie umfasst nicht derartige Veränderungen/Anpassungen unabhängig davon, ob diese ordnungsgemäß durchgeführt wurden oder nicht. MUSIC Group übernimmt im Rahmen dieser Garantie für derartige Veränderungen auch keine Kosten.

3 Diese eingeschränkte Garantie gilt nur für die Hardware des Produkts. Sie schließt keine technische Unterstützung für die Anwendung der Hard- oder Software ein und sie gilt nicht für Software-Produkte, gleichgültig ob sie im Produkt enthalten sind oder nicht. Die Software wird im „IST-ZUSTAND“ geliefert, sofern ihr keine besondere eingeschränkte Software-Garantie beiliegt.

4 Diese eingeschränkte Garantie erlischt, wenn die im Werk angebrachte Seriennummer verändert oder entfernt wurde.

5 Diese eingeschränkte Garantie berechtigt nicht zur kostenlosen Inspektion und Wartung/Reparatur des Geräts, insbesondere wenn die Defekte auf unsachgemäße Benutzung zurückzuführen sind. Die Garantie gilt auch nicht für Defekte durch normale Abnutzung, besonders bei Fadern, Crossfadern, Potentiometern, Tasten, Gitarrensaiten, Leuchtmitteln und ähnlichen Teilen.

6 Unter diese eingeschränkte Garantie fallen auch keine Schäden/Defekte, die verursacht wurden durch:

- unsachgemäße Handhabung, Nachlässigkeit oder Fehlgebrauch des Gerätes entgegen den Hinweisen, die in den Bedienungs- oder Wartungsanleitungen der Firma BEHRINGER aufgeführt sind;
- den Anschluss oder Gebrauch des Produkts in einer Weise, die den geltenden technischen oder sicherheitstechnischen Anforderungen in dem Land, in dem das Gerät eingesetzt wird, nicht entspricht;
- Schäden/Defekte, die durch höhere Gewalt/ Natur (Unglück, Brand, Überschwemmung usw.) oder andere nicht auf die Firma MUSIC Group zurückführbare Ursachen bedingt sind.

7 Die eingeschränkte Garantie erlischt, wenn das Gerät durch nicht autorisierte Personen (einschließlich dem Kunden) repariert oder geöffnet wurde.

8 Sollte bei einer Überprüfung des Geräts durch MUSIC Group festgestellt werden, dass der fragliche Defekt nicht unter die eingeschränkte Garantie fällt, muss der Kunde die Kosten der Überprüfung tragen.

9 Produkte ohne Garantieanspruch werden nur gegen Kostenübernahme durch den Käufer repariert. MUSIC Group oder ihr autorisiertes Service-Center wird den Kunden vorab über die Sachlage informieren. Sollte der Kunde innerhalb von sechs Wochen nach Benachrichtigung keinen schriftlichen Reparaturauftrag mit Kostenübernahme erteilen, wird MUSIC Group das Gerät mit einer separaten Rechnung für Fracht und Verpackung per Nachnahme an den Kunden zurücksenden. Wenn ein Reparaturauftrag gegen Kostenübernahme erteilt wird, werden die Kosten für Fracht und Verpackung zusätzlich, ebenfalls gesondert, in Rechnung gestellt.

10 Autorisierte MUSIC Group Händler verkaufen neue Produkte nicht direkt in online Auktionen. Käufe in online Auktionen sind mit Risiken behaftet. Bestätigungen von Käufen in online Auktionen oder Kaufbelege werden bei der Garantieüberprüfung nicht akzeptiert und die in einer online Auktion gekauften Produkte werden von MUSIC Group weder repariert noch ersetzt.

§ 5 Übertragbarkeit der Garantie

Diese eingeschränkte Garantie wird ausschließlich dem ursprünglichen Käufer (Kunde des Vertragshändlers) gewährt und ist nicht übertragbar auf Personen, die das Produkt anschließend kaufen. Außer der Firma MUSIC Group ist kein Dritter (Händler etc.) berechtigt, Garantieverprechen für die Firma MUSIC Group abzugeben.

§ 6 Schadenersatzansprüche

Vorbehaltlich der Durchsetzung lokalen Rechts, ist MUSIC Group unter dieser Garantie dem Käufer gegenüber nicht haftbar für resultierende oder indirekte Verluste oder Schäden jeglicher Art. Die Haftung der Firma MUSIC Group beschränkt sich in allen Fällen auf den Warenwert des Gerätes.

§ 7 Haftungsbeschränkung

Diese eingeschränkte Garantie ist die vollständige und einzige Garantie, die von der Firma MUSIC Group gewährt wird. Sie setzt alle anderen schriftlichen oder mündlichen Vereinbarungen bezüglich dieses Produkts außer Kraft. MUSIC Group gewährt keine weiteren Garantien für dieses Produkt.

§ 8 Andere Garantien und nationale Gesetze

1 Durch diese eingeschränkte Garantie werden die gesetzlichen Rechte des Käufers als Verbraucher weder ausgeschlossen noch eingeschränkt.

2 Die hier erwähnten eingeschränkten Garantiebedingungen gelten nur, solange sie kein geltendes lokales Recht verletzen.

3 Diese Garantie verringert nicht die Verpflichtungen des Verkäufers zur Behebung von mangelnder Konformität und versteckten Defekten des Produkts.

§ 9 Zusatz

Die Garantiebedingungen können unangekündigt geändert werden. Die aktuellsten Garantiesatzungen und -bedingungen sowie weitere Informationen zur eingeschränkten Garantie von MUSIC Group finden Sie online unter behringer.com.

* MUSIC Group Macao Commercial Offshore Limited of Rue de Pequim No. 202-A, Macau Finance Centre 9/J, Macau, inklusive aller Firmen der MUSIC Group

PT Instruções de Segurança Importantes

Este equipamento é compatível com Classe II.

Aviso!
Terminais marcados com o símbolo carregam corrente elétrica de magnitude suficiente para constituir um risco de choque elétrico. Use apenas cabos de alto-falantes de alta qualidade com plugues TS de ¼" ou plugues com trava de torção pré-instalados. Todas as outras instalações e modificações devem ser efetuadas por pessoas qualificadas.

Este símbolo, onde quer que o encontre, alerta-o para a leitura das instruções de manuseamento que acompanham o equipamento. Por favor leia o manual de instruções.

Atenção
De forma a diminuir o risco de choque elétrico, não remover a cobertura (ou a secção de trás). Não existem peças substituíveis por parte do utilizador no seu interior. Para esse efeito recorrer a um técnico qualificado.

Atenção
Para reduzir o risco de incêndios ou choques elétricos o aparelho não deve ser exposto à chuva nem à humidade. Além disso, não deve ser sujeito a salpicos, nem devem ser colocados em cima do aparelho objectos contendo líquidos, tais como jarras.

Atenção
Estas instruções de operação devem ser utilizadas, em exclusivo, por técnicos de assistência qualificados. Para evitar choques elétricos não proceda a reparações ou intervenções, que não as indicadas nas instruções de operação, salvo se possuir as qualificações necessárias. Para evitar choques elétricos não proceda a reparações ou intervenções, que não as indicadas nas instruções de operação. Só o deverá fazer se possuir as qualificações necessárias.

1. Leia estas instruções.
2. Guarde estas instruções.
3. Preste atenção a todos os avisos.
4. Siga todas as instruções.
5. Não utilize este dispositivo perto de água.
6. Limpe apenas com um pano seco.
7. Não obstrua as entradas de ventilação. Instale de acordo com as instruções do fabricante.
8. Não instale perto de quaisquer fontes de calor tais como radiadores, bocas de ar quente, fogões de sala ou outros aparelhos (incluindo amplificadores) que produzam calor.
9. Não anule o objectivo de segurança das fichas polarizadas ou do tipo de ligação à terra. Uma ficha polarizada dispõe de duas palhetas sendo uma mais larga

do que a outra. Uma ficha do tipo ligação à terra dispõe de duas palhetas e um terceiro dente de ligação à terra. A palheta larga ou o terceiro dente são fornecidos para sua segurança. Se a ficha fornecida não encaixar na sua tomada, consulte um electricista para a substituição da tomada obsoleta.

10. Proteja o cabo de alimentação de pisadelas ou apertos, especialmente nas fichas, extensões, e no local de saída da unidade. Certifique-se de que o cabo eléctrico está protegido. Verifique particularmente nas fichas, nos receptáculos e no ponto em que o cabo sai do aparelho.

11. O aparelho tem de estar sempre conectado à rede eléctrica com o condutor de protecção intacto.

12. Se utilizar uma ficha de rede principal ou uma tomada de aparelhos para desligar a unidade de funcionamento, esta deve estar sempre acessível.

13. Utilize apenas ligações/acessórios especificados pelo fabricante.



14. Utilize apenas com o carrinho, estrutura, tripé, suporte, ou mesa especificados pelo fabricante ou vendidos com o dispositivo. Quando utilizar um carrinho, tenha cuidado ao

mover o conjunto carrinho/dispositivo para evitar danos provocados pela terpidação.

15. Qualquer tipo de reparação deve ser sempre efectuado por pessoal qualificado. É necessária uma reparação sempre que a unidade tiver sido de alguma forma danificada, como por exemplo: no caso do cabo de alimentação ou ficha se encontrarem danificados; na eventualidade de líquido ter sido derramado ou objectos terem caído para dentro do dispositivo; no caso da unidade ter estado exposta à chuva ou à humidade; se esta não funcionar normalmente, ou se tiver caído.



16. Correcta eliminação deste produto: este símbolo indica que o produto não deve ser eliminado juntamente com os resíduos domésticos, segundo a Directiva REEE (2002/96/CE) e a legislação nacional. Este produto deverá

ser levado para um centro de recolha licenciado para a reciclagem de resíduos de equipamentos eléctricos e electrónicos (EEE). O tratamento incorrecto deste tipo de resíduos pode ter um eventual impacto negativo no ambiente e na saúde humana devido a substâncias potencialmente perigosas que estão geralmente associadas aos EEE. Ao mesmo tempo, a sua colaboração para a eliminação correcta deste produto irá contribuir para a utilização eficiente dos recursos naturais. Para mais informação acerca dos locais onde poderá deixar o seu equipamento usado para reciclagem, é favor contactar os serviços municipais locais, a entidade de gestão de resíduos ou os serviços de recolha de resíduos domésticos.

LEGAL RENUNCIANTE

ESPECIFICAÇÕES TÉCNICAS E APARÊNCIA ESTÃO SUJEITAS A MUDANÇAS SEM AVISO PRÉVIO E NÃO HÁ GARANTIA DE PRECISÃO. A BEHRINGER FAZ PARTE DE UM GRUPO CHAMADO MUSIC GROUP (MUSIC-GROUP.COM). TODAS AS MARCAS REGISTRADAS SÃO PROPRIEDADE DOS SEUS RESPECTIVOS PROPRIETÁRIOS. MUSIC GROUP NÃO SE RESPONSABILIZA POR QUALQUER PERDA QUE POSSA TER SIDO SOFRIDA POR QUALQUER PESSOA QUE ACREDITA TANTO COMPLETA QUANTO PARCIALMENTE EM QUALQUER DESCRIÇÃO, FOTO OU AFIRMAÇÃO AQUI CONTIDA. CORES E ESPECIFICAÇÕES PODEM VARIAR UM POUCO DO PRODUTO. OS PRODUTOS DA MUSIC GROUP SÃO VENDIDOS ATRAVÉS DE DISTRIBUIDORES AUTORIZADOS APENAS. DISTRIBUIDORES E REVENDEDORES NÃO SÃO AGENTES DA MUSIC GROUP E NÃO TÊM AUTORIDADE ALGUMA PARA OBRIGAR A MUSIC GROUP A QUALQUER TAREFA OU REPRESENTAÇÃO EXPRESSA OU IMPLÍCITA. ESTE MANUAL TEM DIREITOS AUTORAIS. PARTE ALGUMA DESTA MANUAL PODE SER REPRODUZIDA OU TRANSMITIDA DE QUALQUER FORMA OU MEIO, ELETRÔNICO OU MECÂNICO, INCLUINDO FOTOCÓPIA E GRAVAÇÃO DE QUALQUER TIPO, PARA QUALQUER INTENÇÃO, SEM A PERMISSÃO ESCRITA EXPRESSA DE MUSIC GROUP IP LTD.

TODOS DIREITOS RESERVADOS.

© 2012 MUSIC Group IP Ltd.

Trident Chambers, Wickhams Cay, P.O. Box 146, Road Town, Tortola, Ilhas Virgens Britânicas

GARANTIA LIMITADA**§ 1 Garantia**

1 A presente garantia limitada é válida somente se você comprou o produto de um distribuidor autorizado MUSIC Group no país de compra. Uma lista de distribuidores autorizados pode ser achada no website da BEHRINGER behringer.com em "Where to Buy", ou você pode entrar em contato com o escritório da MUSIC Group mais próxima de você.

2 A MUSIC Group* garante que os componentes mecânicos e eletrônicos deste produto estão livres de defeitos em material e mão-de-obra se usado sob circunstâncias de funcionamento normais por um período de um (1) ano da data original de compra (veja os Termos de Garantia Limitada no § 4 abaixo), a menos que um período de garantia mínimo mais longo tenha sido compulsório por leis locais aplicáveis. Se o produto não mostra defeito algum dentro do período de garantia especificado e que esse defeito não está excluído sob o § 4, a MUSIC Group, em sua discricção, substituirá ou reparará o produto usando o produto apropriado ou as peças novas ou reconhecidas. Caso a MUSIC Group decida substituir o produto inteiro, esta garantia limitada aplicar-se-á ao produto reposto para o período de garantia inicial restante, isto é, um (1) ano (ou período de garantia mínimo de outra maneira aplicável) da data da compra do produto original.

3 Sob a validação da solicitação de garantia, o produto reparado ou reposto será devolvido ao usuário com o frete pago antecipadamente pela MUSIC Group.

4 Solicitações de garantia outra que aquelas indicadas acima estão expressamente excluídas.

FAVOR RETER SUA NOTA FISCAL. ELA É A SUA PROVA DE COMPRA DANDO COBERTURA À SUA GARANTIA LIMITADA. ESTA GARANTIA LIMITADA É NULA SEM TAL PROVA DE COMPRA.

§ 2 Registro online

Favor lembrar-se de registrar seu equipamento da BEHRINGER logo após sua compra em behringer.com em "Support" e leia, por gentileza, os termos e condições de nossa garantia limitada. Registrando sua compra e equipamento conosco, ajuda-nos a processar suas solicitações de reparo mais rápida e eficientemente. Obrigado pela sua cooperação!

§ 3 Autorização para o retorno do material

1 Para obter o serviço de garantia, favor contatar o varejista de quem o equipamento foi comprado. Se seu fornecedor MUSIC Group não estiver situado nas suas proximidades, você pode contatar o distribuidor de MUSIC Group para seu país listado sob "Support" em behringer.com. Se seu país não está listado, você pode contatar o Serviço de Atendimento ao Consumidor BEHRINGER, cujos detalhes podem igualmente ser encontrados sob "Support" em behringer.com. Alternativamente, favor enviar uma solicitação de garantia online em behringer.com ANTES de retornar o produto. Todos os inquéritos devem ser acompanhados de uma descrição do problema e do número de série do produto. Após ter verificado a elegibilidade da garantia do produto com a nota fiscal original, a MUSIC Group emitirá, então, um número de Autorização de Retorno de Materiais ("RMA").

2 Subseqüentemente, o produto deve ser retornado em sua caixa de transporte original, juntamente com o número de Autorização de Retorno de Materiais ao endereço indicado pela MUSIC Group.

3 Os envios sem frete pago antecipadamente não serão aceitos.

§ 4 Exclussões de Garantia

1 A presente garantia limitada não cobre as peças consumíveis que incluem, mas não estão limitadas a estas, os fusíveis e as baterias. Onde aplicável, a MUSIC Group garante que as válvulas ou os medidores contidos no produto estão livres de defeitos em material e mão-de-obra por um período de noventa (90) dias a partir da data da compra.

2 Esta garantia limitada não cobre o produto caso este tenha sido eletrônica ou mecanicamente modificado de qualquer forma. Se o produto precisar ser modificado ou adaptado para cumprir com os padrões técnicos e de segurança aplicáveis em um nível nacional ou local, em qualquer país que não seja o país em que o produto foi originalmente desenvolvido e manufaturado, esta modificação/adaptação não deverá ser considerada um defeito em materiais ou mão-de-obra. Esta garantia limitada não cobre qualquer uma dessas modificações/adaptações, mesmo que estas tenham sido feitas apropriadamente ou não. Nos termos da presente garantia limitada, MUSIC Group não deverá

ser responsabilizada por qualquer custo resultado de tais modificações/adaptações.

3 A presente garantia limitada cobre apenas o hardware do produto. Não cobre assistência técnica para o uso de hardware ou software e não cobre qualquer produto de software contido ou não no produto. Qualquer software é fornecido "COMO FOR" a não ser que expressamente fornecido com a garantia limitada do software.

4 A presente garantia limitada torna-se inválida caso o número de série aplicado em fábrica tenha sido alterado ou removido do produto.

5 Trabalho de manutenção/reparo gratuito está expressamente excluído da presente garantia limitada, especialmente, se causado por manejo impróprio por parte do usuário. Isto também se aplica a defeitos causados por desgastes devido a uso, especialmente, de botões deslizantes, potenciômetros, chaves/botões, cordas de guitarra, luzes e partes similares.

6 Danos/defeitos causados pelas seguintes condições não estão cobertas pela presente garantia limitada:

- manejo impróprio, negligência ou falha de operação da unidade conforme as instruções dadas nos manuais do usuário ou de serviço BEHRINGER;
- conexão ou operação da unidade que, de qualquer forma, não siga as conformidades dos regulamentos técnicos e de segurança aplicados no país onde o produto é usado;
- danos/defeitos causados por ações divinas/naturais (acidente, incêndio, enchente, etc.) ou qualquer outra condição que está além do controle da MUSIC Group.

7 Qualquer reparo ou abertura da unidade feito por pessoas não autorizadas (usuário incluso) anulará validade legal da presente garanti limitada.

8 Se uma inspeção do produto realizada pela MUSIC Group mostrar que o defeito em questão não é coberto pela garantia limitada, os custos da inspeção deverão ser pagos pelo cliente/comprador.

9 Produtos que não cumprem com os termos desta garantia limitada serão consertados sob despesa do comprador. MUSIC Group ou seu centro de serviço autorizado informará o comprador de tal circunstância. Caso o comprador falte em enviar um pedido de reparo por escrito dentro de 6 semanas após a notificação, MUSIC Group devolverá a unidade com pagamento na entrega com uma fatura separada para o frete e embalagem. Tais custos também estarão incluídos em faturas separadas quando o comprador tiver enviado o pedido de reparo por escrito.

10 Fornecedores autorizados MUSIC Group não vendem produtos novos diretamente em leilões online. Compras feitas através de leilões online estão sob os cuidados do comprador. Confirmações e recibos de compra de leilões online não são aceitos para verificação de garantia e a MUSIC Group não consertará ou trocará qualquer produto comprado através de leilões online.

§ 5 Transferência de Garantia

A presente garantia limitada é estendida exclusivamente ao comprador original (cliente de um distribuidor autorizado) e não é transferível a qualquer um que possa subseqüentemente comprar este produto. Nenhuma outra pessoa (distribuidor, etc.) deverá ser intitulada a dar alguma promessa de garantia em nome da MUSIC Group.

§ 6 Processo de indenização

Sujeita somente à operação de leis obrigatórias de aplicação local, a MUSIC Group não terá qualquer obrigação financeira ao comprador pela presente garantia por qualquer perda consecutiva ou indireta ou danos de qualquer espécie. De forma alguma deve a obrigação financeira da MUSIC Group sob a presente garantia exceder o valor total da fatura do produto.

§ 7 Limitação de responsabilidade legal

A presente garantia limitada é a garantia completa e exclusiva entre você e a MUSIC Group. Ela substitui todas as outras comunicações escritas ou faladas relacionadas a este produto. A MUSIC Group não oferece outras garantias a este produto.

§ 8 Direitos de outra garantia e lei nacional

1 A presente garantia limitada não exclui ou limita os direitos legais do comprador como um consumidor de nenhuma forma.

2 Os regulamentos da garantia limitada aqui mencionados são aplicados ao menos que os mesmos constituam uma infração às leis obrigatórias de aplicação local.

3 Esta garantia não diminui as obrigações do vendedor no que concerne a qualquer falta de conformidade ao produto ou qualquer defeito escondido.

§ 9 Emenda

As condições de serviço de garantia estão sujeitas a mudança sem aviso prévio. Para os últimos termos e condições e informações adicionais com respeito à garantia limitada da MUSIC Group, favor consultar os detalhes completos online em behringer.com.

* MUSIC Group Macao Commercial Offshore Limitada de Rue de Pequim No. 202-A, Centro Financeiro de Macau 9/J, Macau, incluindo todo MUSIC Group companhias

XENYX CONTROL1USB Hook-up

EN Step 1: Hook-Up

ES Paso 1: Conexión

FR Etape 1 : Connexions

DE Schritt 1: Verkabelung

PT Passo 1: Conexões

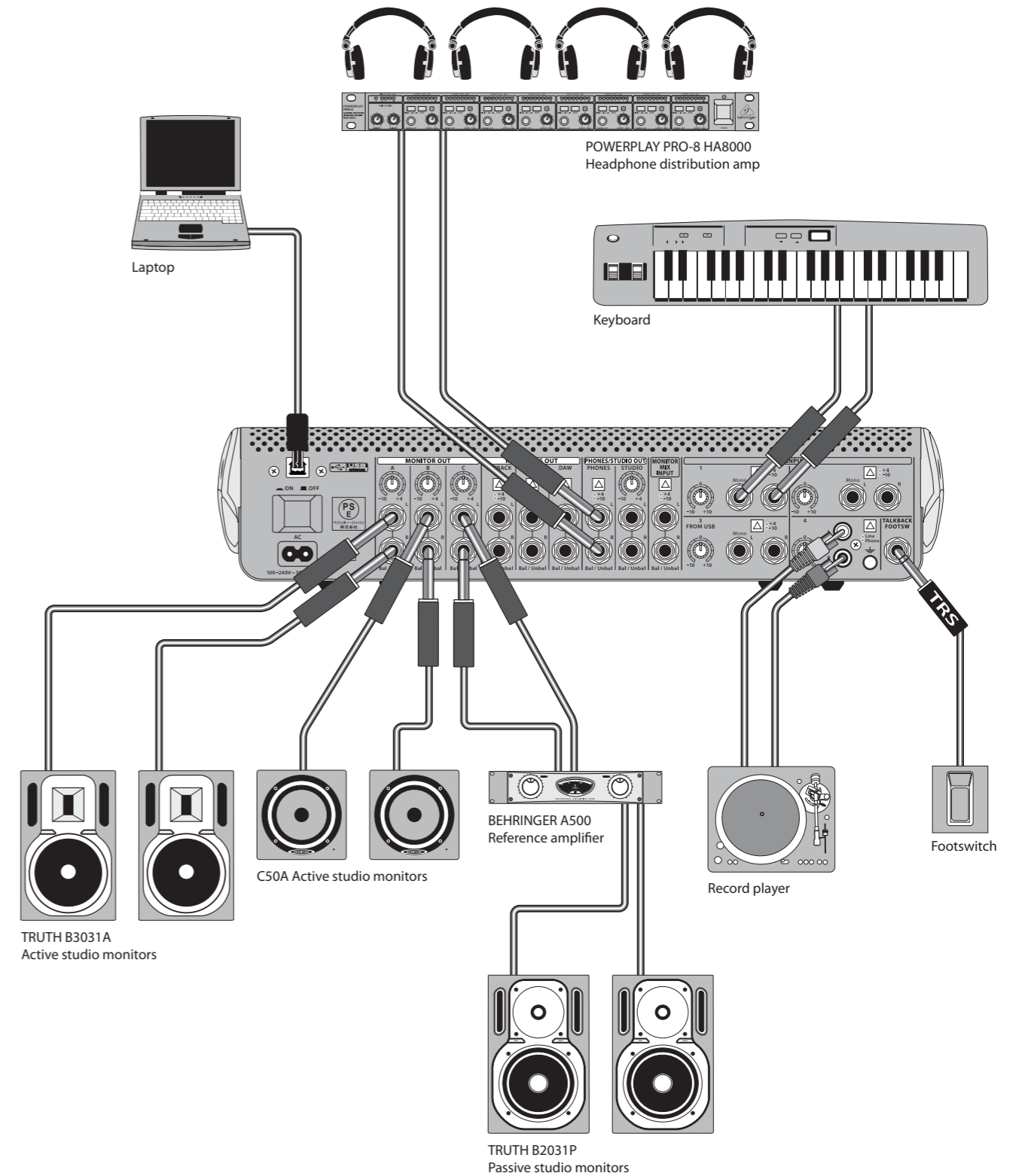
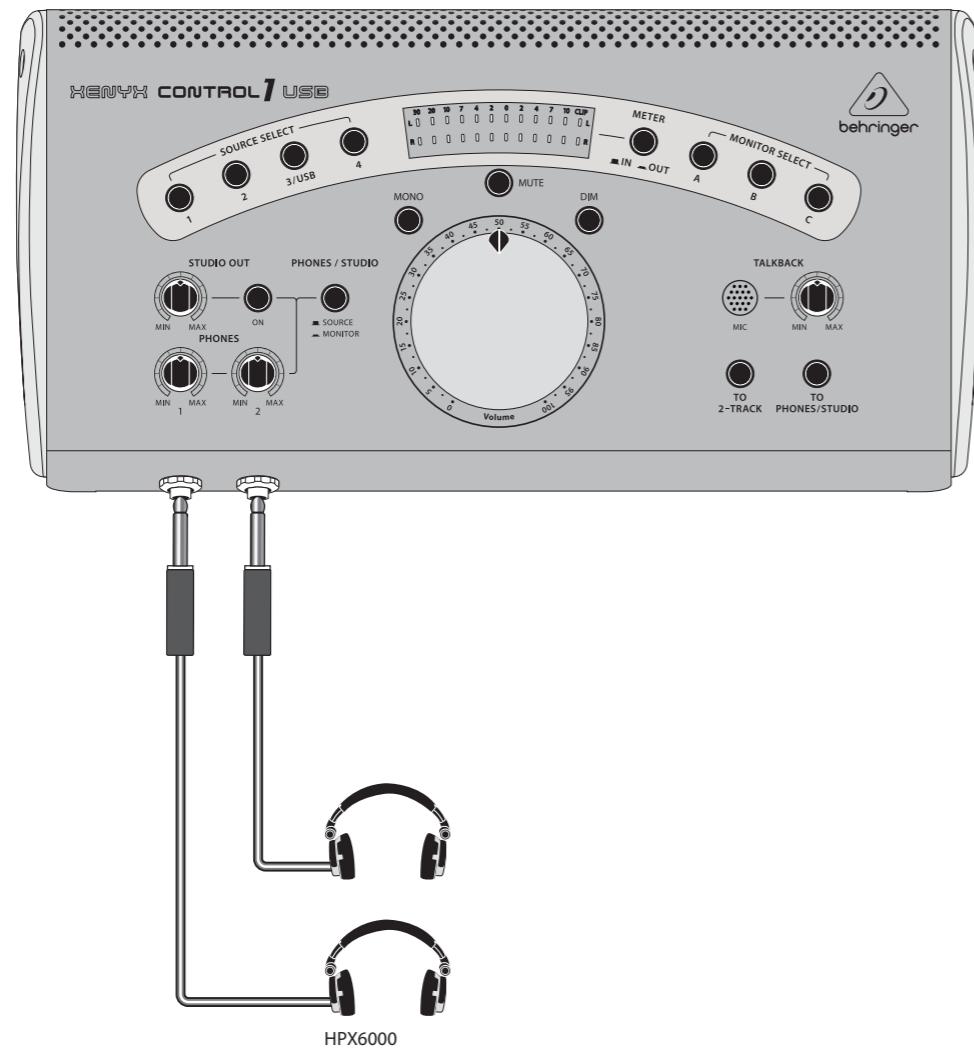

XENYX CONTROL1USB Controls

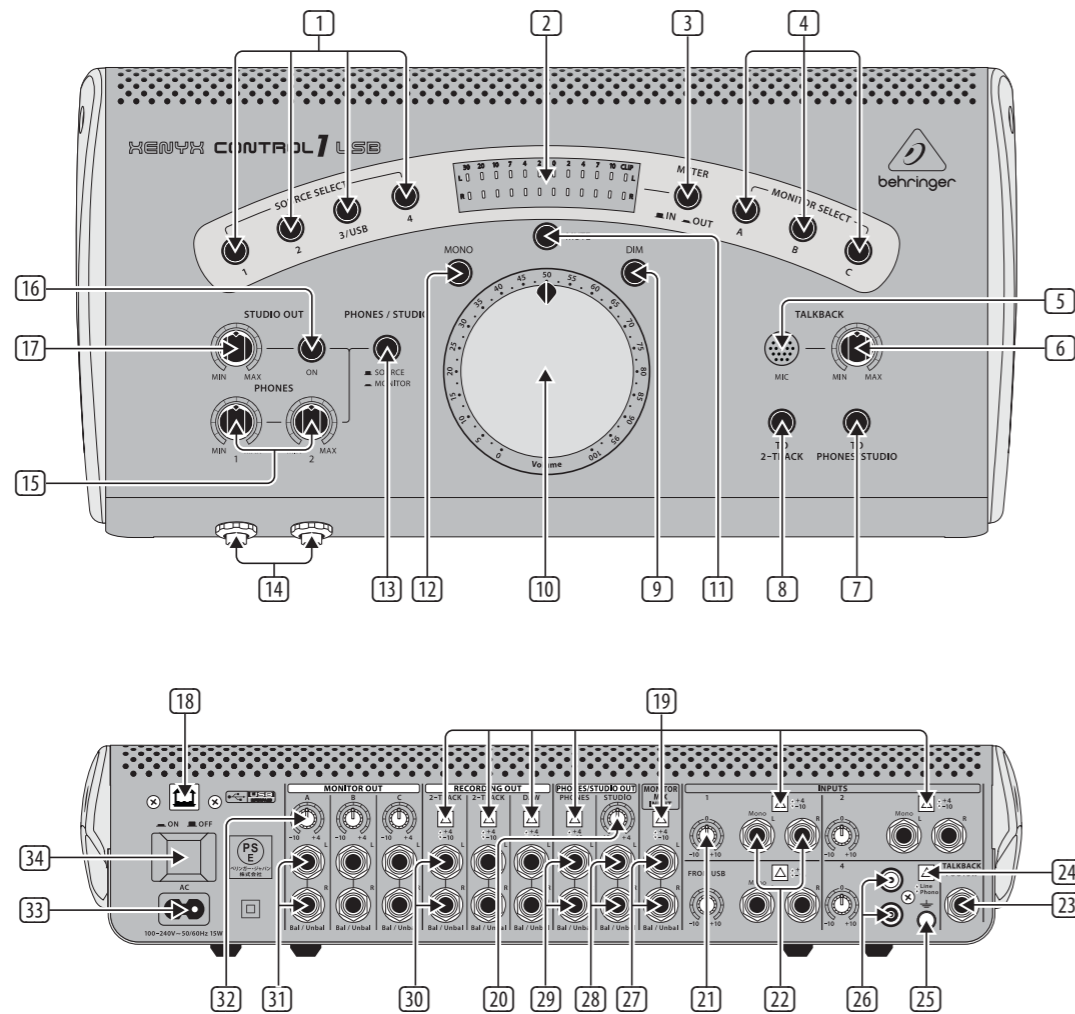

EN Step 2: Controls

- 1 SOURCE SELECT buttons determine which input source will be routed to outputs on the back panel.
- 2 LEVEL METERS shows the input or output signal strength of the active connected stereo source.
- 3 METER switch determines whether the input or output signal will be shown on the LEVEL METERS.
- 4 MONITOR SELECT activates or deactivates the speakers connected to A, B or C outputs.
- 5 TALKBACK microphone allows a microphone signal to be sent to the PHONES/STUDIO OUT outputs or the RECORDING OUT outputs.
- 6 TALKBACK level knob adjusts the gain of the TALKBACK MIC.
- 7 TO PHONES/STUDIO button sends the TALKBACK MIC signal to the PHONES and STUDIO outputs.
- 8 TO 2-TRACK button sends the TALKBACK MIC signal to the 2-TRACK A, B and DAW outputs.
- 9 DIM switch reduces the signal going to MONITOR A, B and C by 20 dB.
- 10 VOLUME knob adjusts the volume of signals going to the Monitor A, B and C outputs. It does not affect the volume of the signal going to the RECORDING OUT, PHONES, or STUDIO OUT jacks.
- 11 MUTE switch silences the signal going to the MONITOR A, B, and C outputs.
- 12 MONO switch turns the stereo input signal into a monophonic signal out of the MONITOR A, B and C outputs.
- 13 PHONES/STUDIO switch changes the signal being fed to the PHONES and STUDIO outputs between the input sources and the MONITOR MIX INPUT.
- 14 Headphone jacks.
- 15 PHONES volume adjustment knobs.
- 16 ON button turns the signal to the STUDIO OUT jacks.
- 17 STUDIO OUT volume knob adjusts the volume of the speakers connected to the STUDIO OUT jacks.
- 18 USB jack for connecting your CONTROL1USB to the computer, working as a 2-in/2-out soundcard.
- 19 Level switch changes between the balanced +4 dB professional equipment standard and the unbalanced -10 dB consumer equipment standard (same for 2-TRACK B, DAW outputs, PHONES, MONITOR MIX inputs and INPUTS 1, 2 and 3).
- 20 STUDIO OUT trim knob adjusts the signal sent via the STUDIO OUT jacks.
- 21 Trim control knob adjusts the input sensitivity of the incoming signal by +/-10 dB (same for INPUTS 2, 3 and 4).
- 22 INPUT jacks for connecting a balanced or unbalanced stereo signal. If a mono signal is plugged into the L input, it is automatically routed to the left and right inputs (same for INPUTS 2 and 3).
- 23 TALKBACK FOOTSW input jack for connecting remote TALKBACK mic switch. When the switch is activated, the talkback circuit opens for the PHONES/STUDIO OUT outputs, both PHONES outputs and the three RECORDING OUT outputs (2-TRACK A, B and DAW).
- 24 LINE/PHONO switch changes the input source from (unbalanced) phono to line level.
- 25 Grounding Screw (GND) for connecting the grounding wire from the attached phonograph.
- 26 Stereo RCA inputs for connecting a phonograph or other stereo line signal.
- 27 MONITOR MIX INPUT allows the connection of an alternate stereo mix from the DAW.
- 28 STUDIO OUT jacks for connecting speakers in a recording space for monitoring and talkback.
- 29 PHONES output jacks for connecting a headphone distribution amplifier.
- 30 2-TRACK output jacks for sending a balanced or unbalanced stereo signal to an external recorder (same for 2-TRACK B and DAW outputs).
- 31 MONITOR OUT A output jacks for connecting powered speakers or an amplifier for passive speakers (same for B and C).
- 32 MONITOR A trim knob adjusts the MONITOR A output signal between the professional +4 dB standard to the -10 dB consumer standard. It allows the balancing of signal between the three monitor outputs (same for B and C).
- 33 Connect the included IEC connector to this AC socket and a suitable power source.
- 34 POWER switch turns the unit on and off. When in the off (standby) position, the circuits are still live. To remove power altogether, remove the power cord from the AC mains supply.

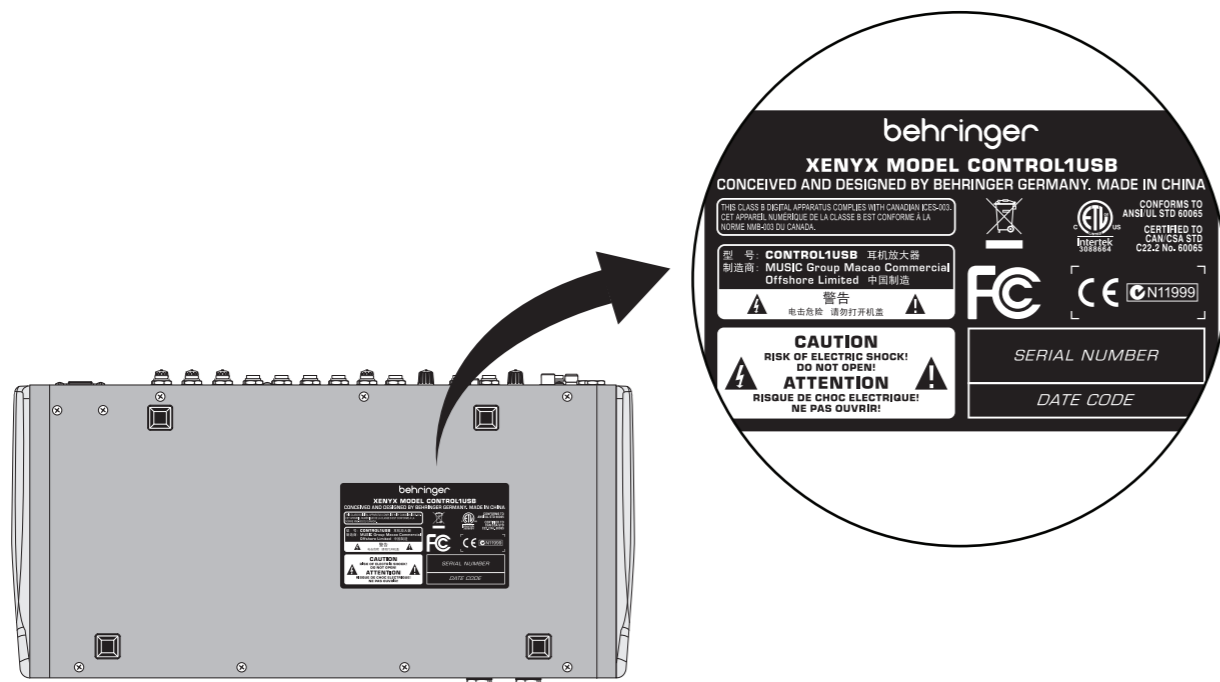

XENYX CONTROL1USB Controls

ES Paso 2: Controles

- 1 Los botones SOURCE SELECT determina qué fuente de entrada será rutada a las salidas del panel trasero.
- 2 Los MEDIDORES DE NIVEL le muestra la fuerza de la señal de entrada o salida de la fuente stereo activa conectada.
- 3 El interruptor METER determina si en los MEDIDORES DE NIVEL será visualizada la señal de entrada o la de salida.
- 4 MONITOR SELECT le permite activar o desactivar los altavoces conectados a las salidas A, B o C.
- 5 El micrófono TALKBACK le permite enviar una señal de micrófono a las salidas PHONES/STUDIO OUT o a las salidas RECORDING OUT.
- 6 El mando de nivel TALKBACK le permite ajustar la ganancia del micrófono TALKBACK.
- 7 El botón TO PHONES/STUDIO envía la señal del micro TALKBACK a las salidas PHONES y STUDIO.
- 8 El botón TO 2-TRACK envía la señal del micro TALKBACK a las salidas 2-TRACK A, B y DAW.
- 9 El interruptor DIM reduce el nivel de la señal enviada a MONITOR A, B y C en 20 dB.
- 10 El mando VOLUME le permite ajustar el volumen de las señales enviadas a las salidas Monitor A, B y C. Este mando no afecta al volumen de la señal enviada a las tomas RECORDING OUT, PHONES o STUDIO OUT.
- 11 El interruptor MUTE anula (silencia) la señal enviada a las salidas MONITOR A, B y C.
- 12 El interruptor MONO convierte la señal de entrada stereo en una señal monofónica que es emitida por las salidas MONITOR A, B y C.
- 13 El interruptor PHONES/STUDIO cambia la señal que es enviada a las salidas PHONES y STUDIO entre las fuentes de señal y la señal MONITOR MIX INPUT.
- 14 Salidas de auriculares.
- 15 Los mandos PHONES le permiten ajustar el volumen de los auriculares.
- 16 El botón ON deriva la señal a las salidas STUDIO OUT.
- 17 El mando de volumen STUDIO OUT le permite ajustar el volumen de los altavoces conectados a las tomas STUDIO OUT.
- 18 Toma USB para la conexión de su CONTROL1USB al ordenador y hacer que actúe como una tarjeta de sonido de doble entrada y salida.
- 19 Este interruptor de nivel le permite cambiar el ajuste entre los +4 dB balanceados, standard de aparatos profesionales y los -10 dB no balanceados, standard de dispositivos no profesionales (se aplica el mismo ajuste a las salidas 2-TRACK B, DAW, PHONES y entradas MONITOR MIX e INPUTS 1, 2 y 3).
- 20 El mando de retoque STUDIO OUT le permite ajustar la señal emitida a través de las tomas STUDIO OUT.
- 21 Este mando de control de retoque le permite ajustar la sensibilidad de entrada de la señal entrante en +/-10 dB (se usa el mismo ajuste para INPUTS 2, 3 y 4).
- 22 Tomas de entrada INPUT para la conexión de una señal stereo balanceada o no balanceada. Si conecta una señal mono en la toma L, dicha señal será rutada automáticamente a las entradas izquierda y derecha (esto mismo es aplicable a INPUTS 2 y 3).
- 23 Toma de entrada TALKBACK FOOTSW para la conexión de un interruptor de micro TALKBACK remoto. Cuando active ese interruptor, el circuito de línea interior quedará abierto para las salidas PHONES/STUDIO OUT, ambas salidas PHONES y las tres salidas RECORDING OUT (2-TRACK A, B y DAW).
- 24 El interruptor LINE/PHONO le permite cambiar la fuente de entrada entre un nivel no balanceado (tocadiscos) y el nivel de línea.
- 25 Tornillo de conexión a tierra (GND) para la conexión de la toma de tierra del giradiscos que tenga conectada.
- 26 Entradas RCA stereo para la conexión de un giradiscos u otra señal de línea stereo.
- 27 Las tomas MONITOR MIX INPUT le permiten la conexión de una mezcla stereo alternativa proveniente de un DAW.
- 28 Tomas STUDIO OUT para la conexión de altavoces en un espacio de grabación, para usos de monitorización y línea interior.
- 29 Tomas de salida PHONES para la conexión de un amplificador de distribución de auriculares.
- 30 Tomas de salida 2-TRACK para el envío de una señal stereo balanceada o no balanceada a una grabadora exterior (idéntica para las salidas 2-TRACK B y DAW).
- 31 Salidas MONITOR OUT A para la conexión de unos altavoces autoamplificados o un amplificador y unos altavoces pasivos (idéntico para B y C).
- 32 El mando de retoque MONITOR A ajusta la señal de salida MONITOR A entre el standard profesional de +4 dB y el no-pro de -10 dB. Permite el balanceo de la señal entre las tres salidas de monitor (idéntico para B y C).
- 33 Conecte el cable de alimentación IEC incluido a esta entrada de corriente y a una fuente de alimentación del voltaje/amperaje adecuados.
- 34 El interruptor POWER le permite encender y apagar la unidad. Cuando esté en la posición off (standby), los circuitos seguirán activos. Para cortar la corriente del todo, extraiga el cable de la salida de corriente.

FR Etape 2 : Réglages

- 1 Les touches SOURCE SELECT déterminent la source d'entrée à affecter aux sorties arrières.
- 2 Les AFFICHEURS DE NIVEAU indiquent le niveau d'entrée ou de sortie de la source active stéréo.
- 3 La touche METER détermine l'affichage du niveau du signal d'entrée ou de sortie.
- 4 Les touches MONITOR SELECT activent ou désactivent les enceintes connectées aux sorties A, B ou C.
- 5 Le micro d'ordre TALKBACK transmet le signal aux sorties PHONES/STUDIO OUT ou RECORDING OUT.
- 6 Le bouton TALKBACK détermine le gain du micro d'ordre TALKBACK MIC.
- 7 La touche TO PHONES/STUDIO affecte le signal du micro TALKBACK aux sorties PHONES et STUDIO.
- 8 La touche TO 2-TRACK transmet le signal du micro d'ordre aux sorties 2-TRACK A, B et DAW.
- 9 La touche DIM atténue le signal des sorties MONITOR A, B et C de 20 dB.
- 10 Le bouton VOLUME détermine le volume des signaux des sorties Monitor A, B et C. Il n'affecte pas le volume du signal des sorties RECORDING OUT, PHONES, ou STUDIO OUT.
- 11 La touche MUTE coupe le signal des sorties MONITOR A, B et C.
- 12 La touche MONO mélange le signal d'entrée stéréo en signal mono sur les sorties MONITOR A, B et C.
- 13 La touche PHONES/STUDIO sélectionne les signaux des sorties PHONES et STUDIO : le signal source ou le signal de l'entrée MONITOR MIX.
- 14 Sorties casque.
- 15 Boutons de niveau des sorties casque PHONES.
- 16 La touche ON affecte le signal aux sorties STUDIO OUT.
- 17 Le bouton de volume STUDIO OUT détermine le niveau du signal dans les enceintes reliées aux sorties STUDIO OUT.
- 18 Embase USB de connexion du CONTROL1USB à l'ordinateur, fonctionnant comme une carte son 2-entrées/2-sorties.
- 19 La touche Level sélectionne le format professionnel symétrique +4 dB ou le format grand-public asymétrique à -10 dB (sorties 2-TRACK B, DAW, PHONES, entrées MONITOR MIX et INPUTS 1, 2 et 3).
- 20 Bouton STUDIO OUT de réglage de niveau du signal des sorties STUDIO OUT.
- 21 Bouton de réglage de sensibilité de l'entrée de -10 dB à +10 dB (idem entrées INPUTS 2, 3 et 4).
- 22 Jacks d'entrée pour la connexion d'un signal stéréo symétrique ou asymétrique. En présence d'un signal mono connecté en entrée L, celui-ci est automatiquement appliqué aux entrées gauche ET droite (idem entrées INPUTS 2 et 3).
- 23 Embase TALKBACK FOOTSW permettant la connexion d'un contacteur au pied de déclenchement du micro d'ordre TALKBACK. Lorsque le contact est fermé, le circuit d'ordre est activé sur les sorties PHONES/STUDIO OUT, les deux sorties casque PHONES et les trois sorties RECORDING OUT (2-TRACK A, B et DAW).
- 24 La touche LINE/PHONO sélectionne le format d'entrée Phono ou ligne.
- 25 La vis de masse (GND) permet de connecter la masse de la platine Phono.
- 26 Entrées stéréo RCA pour signal Phono ou ligne.
- 27 L'entrée MONITOR MIX INPUT permet la connexion d'entrée d'un autre mixage stéréo en provenance de l'application d'enregistrement.
- 28 Sorties STUDIO OUT pour la connexion d'enceintes en cabine d'enregistrement et pour le circuit d'ordre.
- 29 Les sorties PHONES permettent la connexion d'un ampli de distribution pour casques.
- 30 Sortie 2-TRACK pour la transmission d'un signal stéréo symétrique ou asymétrique vers un enregistreur externe (idem pour les sorties 2-TRACK B et DAW).
- 31 Sorties MONITOR OUT A pour la connexion d'écoutes actives jacks (ou amplificateur + écoutes — idem pour les sorties B et C).
- 32 Le bouton MONITOR A détermine le niveau de la sortie MONITOR A, allant de -10 dB (niveau grand-public) à +4 dB (niveau professionnel). Ceci vous permet de doser le niveau des trois sorties A, B et C.
- 33 Connectez le cordon secteur IEC fourni entre cette embase et une prise secteur.
- 34 L'interrupteur POWER place le processeur sous/hors tension. En position haute, le processeur est hors tension, mais les circuits restent alimentés. Pour découpler le processeur totalement du secteur, déconnectez l'appareil du secteur.

XENYX CONTROL1USB Controls

DE Schritt 2: Regler

- 1 SOURCE SELECT-Tasten bestimmen, welche Eingangsquelle zu den rückseitigen Ausgängen geleitet wird.
- 2 PEGELANZEIGEN geben die Stärke des Eingangs- oder Ausgangssignals der aktiven angeschlossenen Stereoquelle an.
- 3 METER-Taste bestimmt, ob das Eingangs- oder Ausgangssignal auf den PEGELANZEIGEN dargestellt wird.
- 4 MONITOR SELECT aktiviert oder deaktiviert die an die Ausgänge A, B oder C angeschlossenen Lautsprecher.
- 5 TALKBACK-Mikrofon kann sein Signal zu den PHONES/STUDIO OUT- oder den RECORDING OUT-Ausgängen leiten.
- 6 TALKBACK-Pegelregler steuert die Verstärkung des TALKBACK-Mikrofons.
- 7 TO PHONES/STUDIO-Taste leitet das TALKBACK Mikrofonsignal zu den PHONES- und STUDIO-Ausgängen.
- 8 TO 2-TRACK-Taste leitet das TALKBACK-Mikrofonsignal zu den 2-TRACK A, B- und DAW-Ausgängen.
- 9 DIM-Taste bedämpft das zu MONITOR A, B und C geleitete Signal um 20 dB.
- 10 VOLUME-Regler steuert den Pegel der zu den Monitor A, B und C-Ausgängen geleiteten Signale. Er wirkt nicht auf den Pegel der zu den RECORDING OUT-, PHONES- oder STUDIO OUT-Buchsen geleiteten Signale.
- 11 MUTE-Taste schaltet das zu den MONITOR A, B und C-Ausgängen geleitete Signal stumm.
- 12 MONO-Taste verwandelt das Stereo-Eingangssignal in ein monophones Signal, das über die MONITOR A, B und C-Ausgänge ausgegeben wird.
- 13 PHONES/STUDIO-Taste speist entweder die Eingangsquellen oder das MONITOR MIX INPUT-Signal in die PHONES- und STUDIO-Ausgänge ein.
- 14 Kopfhörer-Buchsen.
- 15 PHONES-Pegelregler.
- 16 ON-Taste leitet das Signal zu den STUDIO OUT-Buchsen.
- 17 STUDIO OUT-Pegelregler steuert die Lautstärke der an die STUDIO OUT-Buchsen angeschlossenen Lautsprecher.
- 18 USB-Buchse zum Anschließen des CONTROL1USB an den Computer, damit es wie eine 2-In/2-Out Soundkarte funktioniert.
- 19 Pegelschalter wechselt zwischen dem symmetrischen Profigeräte-Standard von +4 dB und dem unsymmetrischen Consumergeräte-Standard von -10 dB (auch bei den 2-TRACK B- und DAW-Ausgängen, PHONES- und MONITOR MIX-Eingängen und den INPUTS 1, 2 und 3 verfügbar).
- 20 STUDIO OUT Trim-Regler steuert den Pegel des über die STUDIO OUT-Buchsen ausgegebenen Signals.
- 21 Trim-Regler steuert die Eingangsempfindlichkeit des eingehenden Signals um +/-10 dB (auch bei den INPUTS 2, 3 und 4 verfügbar).
- 22 INPUT-Buchsen zum Anschließen eines symmetrischen oder unsymmetrischen Stereosignals. Ein an den L-Eingang angeschlossenes Monosignal wird automatisch zu den linken und rechten Eingängen geleitet (gilt auch für die INPUTS 2 und 3).
- 23 TALKBACK FOOTSW-Eingangsbuchse zum Anschließen eines externen TALKBACK-Mikrofonschalters. Bei Schalteraktivierung öffnet sich die Talkback-Schaltung für die PHONES/STUDIO OUT-Ausgänge, beide PHONES-Ausgänge und die drei RECORDING OUT-Ausgänge (2-TRACK A, B und DAW).
- 24 LINE/PHONO-Schalter schaltet die Eingangsquelle von (unsymmetrischem) Plattenspieler auf Line-Pegel um.
- 25 Erdungsschraube (GND) zum Anschließen des Erdungskabels des Plattenspielers.
- 26 Stereo Cinch-Eingänge zum Anschließen eines Plattenspielers oder anderen stereo Line-Signals.
- 27 MONITOR MIX INPUT zum Anschließen der alternativen Stereomischung einer DAW.
- 28 STUDIO OUT-Buchsen zum Anschließen von Lautsprechern für das Monitoring und Talkback im Aufnahmerraum.
- 29 PHONES-Ausgangsbuchsen zum Anschließen eines Kopfhörerverteilerverstärkers.
- 30 2-TRACK-Ausgangsbuchsen zur Weiterleitung eines symmetrischen oder unsymmetrischen Stereosignals zu einem externen Recorder (gilt auch für die 2-TRACK B- und DAW-Ausgänge).
- 31 MONITOR OUT A-Ausgangsbuchsen zum Anschließen von Aktivlautsprechern oder Passivlautsprechern plus Verstärker (gilt auch für B und C).
- 32 MONITOR A Trim-Regler variiert das MONITOR A-Ausgangssignal zwischen dem +4 dB Profistandard und dem -10 dB Consumerstandard. Zum Anpassen des Signalpegels zwischen den drei Monitorausgängen (gilt auch für B und C).
- 33 Verbinden Sie das mitgelieferte IEC-Netzkabel mit diesem Netzanschluss und einer geeigneten Stromquelle.
- 34 POWER-Taste schaltet das Gerät ein/aus. In der Stellung Off (Standby) führen die Schaltungen weiterhin Strom. Um die Stromzufuhr komplett zu unterbrechen, ziehen Sie das Netzkabel aus der Netzsteckdose.

PT Passo 2: Controles

- 1 Botões SOURCE SELECT determinam qual fonte de entrada será roteada às saídas no painel traseiro.
- 2 Os medidores de nível LEVEL METERS indicam a força do sinal de entrada ou saída da fonte de estéreo ativa conectada..
- 3 O botão METER determina se o sinal de entrada ou saída será exibido nos medidores de nível LEVEL METERS.
- 4 MONITOR SELECT ativa ou desativa os alto-falantes conectados às saídas A, B ou C.
- 5 O microfone TALKBACK permite que o sinal de microfone seja enviado às saídas PHONES/STUDIO OUT ou saídas RECORDING OUT.
- 6 O botão de nível TALKBACK ajusta o ganho do TALKBACK MIC.
- 7 O botão TO PHONES/STUDIO envia o sinal TALKBACK MIC às saídas PHONES e STUDIO.
- 8 O botão TO 2-TRACK envia o sinal TALKBACK MIC às saídas 2-TRACK A, B e DAW.
- 9 O botão DIM reduz o sinal indo para o MONITOR A, B e C em até 20 dB.
- 10 O botão VOLUME ajusta o volume dos sinais indo para as saídas do monitor A, B e C. Ele não afeta o volume do sinal indo para os jacks RECORDING OUT, PHONES, ou STUDIO OUT.
- 11 O botão MUTE silencia o sinal indo para as saídas do MONITOR A, B, e C.
- 12 O botão MONO torna o sinal de entrada estéreo um sinal monofônico vindo das saídas MONITOR A, B e C.
- 13 O botão PHONES/STUDIO modifica o sinal sendo alimentado às saídas PHONES e STUDIO entre as fontes de entrada e o MONITOR MIX INPUT.
- 14 Jacks de fones de ouvido.
- 15 Botões PHONES de ajuste de volumes de fones.
- 16 O botão ON liga o sinal aos jacks STUDIO OUT.
- 17 O botão de volume STUDIO OUT ajusta o volume do alto falante conectado aos jacks STUDIO OUT.
- 18 Tomada USB para conexão do seu USB CONTROL1 ao computador, operando como um cartão de som 2-in (entrada)/2-out (saída).
- 19 O botão de nível comuta entre o padrão de equipamento profissional +4 dB balanceado e o padrão de equipamento de consumidor -10 dB não balanceado (o mesmo nas saídas 2-TRACK B, DAW, entradas PHONES, MONITOR MIX e ENTRADAS 1, 2 e 3).
- 20 O botão trim STUDIO OUT ajusta o sinal enviado através dos jacks STUDIO OUT.
- 21 O botão de controle trim ajusta a sensibilidade da entrada do sinal de entrada em ±10dB (o mesmo nas ENTRADAS 2, 3 e 4).
- 22 Jacks de ENTRADA que conectam um sinal estéreo balanceado ou não balanceado. Se um sinal mono for ligado à entrada L, ele é automaticamente desviado para as entradas da esquerda e da direita (o mesmo nas ENTRADAS 2 e 3).
- 23 Jack de entrada TALKBACK FOOTSW para conexão com um disjuntor de microfone TALKBACK remoto. Quando o disjuntor é ativado, o circuito de talkback fica aberto para as saídas PHONES/STUDIO OUT, tanto as saídas PHONES quanto as três saídas RECORDING OUT (2-TRACK A, B e DAW).
- 24 O botão LINE/PHONO muda a fonte de entrada de fone (nao balanceada) para nível de linha.
- 25 Parafuso de aterramento (GND) para conexão do fio terra vindo do toca-discos anexo.
- 26 Entradas estéreo RCA para conexão de toca-discos ou outro sinal de linha estéreo.
- 27 A entrada MONITOR MIX INPUT permite a conexão de um mix estéreo alternativo a partir do DAW.
- 28 Jacks STUDIO OUT para conexão de alto-falantes em um espaço de gravação para monitoramento e talkback.
- 29 Jacks de saída PHONES para conexão de um amplificador de distribuição de fone de ouvido.
- 30 Jacks de saída de duas faixas 2-TRACK para envio de sinal estéreo balanceado ou não balanceado a um gravador externo (o mesmo nas saídas 2-TRACK B e DAW).
- 31 Jacks de saída MONITOR OUT A para conexão de alto-falantes ligados ou um amplificador para alto-falantes passivos (o mesmo para B e C).
- 32 O botão trim MONITOR A ajusta o sinal de saída do MONITOR A entre o padrão profissional +4 dB e o padrão de consumidor -10 dB. Isto possibilita o balanceamento do sinal entre as três saídas de monitores (o mesmo para B e C).
- 33 Ligue o conector IEC, incluso, nesta tomada AC e fonte de alimentação adequada.
- 34 O botão POWER liga e desliga a unidade. Quando está na posição desligada "off" (standby), os circuitos ainda permanecem ativos. Para remover a alimentação completamente, retire o cabo de alimentação da fonte de alimentação AC.

XENYX CONTROL1USB Getting started

EN Step 3: Getting started

- 1** Push the Power button on the rear panel to the OFF position (pushed out).
- 2** Turn the volume and all level knobs (top and rear panel) to the far left position.
- 3** Push all SOURCE SELECT, MONITOR SELECT, and routing switches to the out position.
- 4** Connect the included power cable to the input on the back panel.
- 5** Connect the audio outputs from your DAW (Digital Audio Workstation) audio interface to the MONITOR MIX INPUT.
- 6** Connect active monitors or passive monitors via powered amp to the MONITOR OUT jacks A, B, and C.
- 7** If you have a studio space separate from your work station, you can connect a pair of powered speakers or passive speakers via separate amplifier to the STUDIO OUT jacks.
- 8** Connect a headphone distribution amplifier to the rear PHONES output jacks.
- 9** Connect the 2-TRACK A and B outputs to external recording devices to record the signal coming out of your INPUTS 1-4.
- 10** Connect the DAW output jacks to the inputs on your recording interface to record the signal from your INPUTS 1-4.

- 11** INPUTS 1, 2 and 4 can be recorded individually or mixed together (depending on the position of the SOURCE SELECT switches) via the internal USB audio interface as a stereo signal to your computer. The signal from INPUT 3 cannot be recorded via USB, but if you press SOURCE SELECT 3, you can listen to the stereo playback signal coming back from your computer. By this logic it is possible to "rec-while-play" to your computer without the danger of producing a feedback loop. If you press SOURCE SELECT 3 along with 1, 2 or 4 while audio signals are coming in via the rear line inputs, these signals will be mixed together. The USB audio interface is class-compliant, and can be used with ASIO drivers for extra low latency (such as ASIO4ALL or our BEHRINGER USB ASIO driver, available for download from behringer.com).



Feedback Loop

A feedback loop will cause a doubling of your recorded DAW signal. If you hear this doubling effect, go to your DAW and switch off the recorded signal's monitoring output.

Setting the levels:

- 1** With all external sources turned down or off, push the POWER button to the ON position.
- 2** Turn on external powered speakers, passive speaker amplifiers, and headphone amplifiers.
- 3** Select which monitor source you wish to hear by pushing in the A, B or C button on the top panel.
- 4** Play a song from your DAW to test and adjust monitor levels. Adjust the monitor out trim level knob on the back panel if necessary.

- 5** Adjust the gain on the input channel you selected using its trim knob on the back panel. Gauge the amount of gain necessary by observing the level meter on the top panel.
- 6** Depending on the type of output from your sound card (-10 dBV for consumer or +4 dBu for professional) you might need to push the input level switch in or out.
- 7** Turn the VOLUME knob up slowly. If the volume is lower than expected, adjust the trim knob for the monitor option you selected (A, B or C).

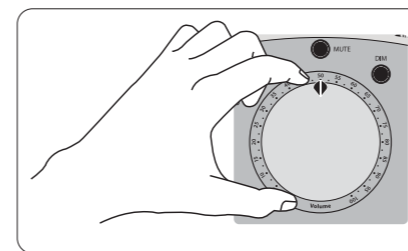

- 8** If you have a headphone amplifier connected to the rear PHONES output jacks, set the input level appropriate for your sound card via the input level switch.

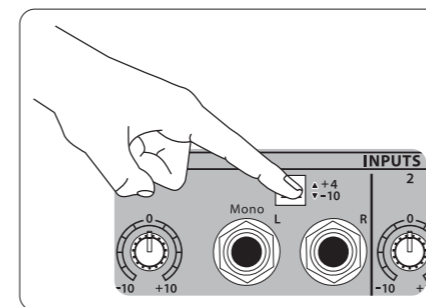

Gradually turn up the volume on your headphone amplifier to an appropriate level.

- 9** Each of the PHONES jacks on the front of the unit has its own volume control. Connect a pair of headphones to either of the phones input jacks and adjust volume to preference.
- 10** To set the level for recording back to your DAW or external recording device, select the input source you wish to send on the top panel (deselect any other input sources to avoid potential feedback loop). Connect the RECORDING OUT on the back panel to your DAW audio interface or external recording device and set the output level with the +4/-10 switch.
- 11** To set the level of the phonograph input, push 4 from the SOURCE SELECT section on the top panel. Make sure the rear LINE/PHONO switch is set to PHONO. Begin playback on your phonograph and adjust the trim level on input 4 (back panel). Make final adjustments with the VOLUME knob.
- 12** The built-in TALKBACK microphone signal can be routed to the RECORDING OUT outputs (2-TRACK A, B and DAW) or to the PHONES/STUDIO OUT outputs (including both front panel headphones outputs). Push the button of the destination you wish to address then speak into the MIC. Make any adjustments to the signal by adjusting the TALKBACK knob.
- 13** To adjust the volume of the speakers connected to the STUDIO OUT jacks, turn the STUDIO OUT knob on the top panel clockwise. If the speakers require stronger signal output, adjust the STUDIO trim knob on the back panel.

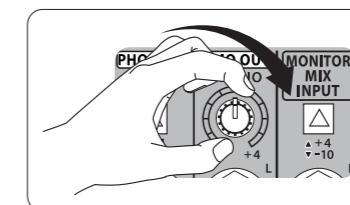

XENYX CONTROL1USB Puesta en marcha

ES Paso 3: Puesta en marcha

- 1** Coloque el interruptor Power del panel trasero en la posición OFF (no pulsado).
- 2** Coloque los mandos de volumen y todos los de nivel (panel superior y trasero) en su tope izquierdo.
- 3** Coloque todos los interruptores SOURCE SELECT, MONITOR SELECT y de ruteo en la posición de "no pulsado".
- 4** Conecte el cable de alimentación incluido en la entrada de corriente del panel trasero.
- 5** Conecte las salidas audio de su interface audio DAW (workstation de audio digital) a la entrada MONITOR MIX INPUT.
- 6** Conecte unos monitores activos (o unos pasivos que reciban señal de un amplificador) a las tomas de salida MONITOR OUT A, B y C.
- 7** Si tiene una zona de estudio de grabación separada de su zona de trabajo, conecte un par de monitores autoamplificados o unos pasivos con un amplificador que les de señal a las tomas STUDIO OUT.
- 8** Conecte un amplificador de distribución de auriculares a las tomas de salida PHONES.
- 9** Conecte las salidas 2-TRACK A y B a unidades de grabación exteriores para poder grabar la señal procedente de sus entradas INPUTS 1-4.
- 10** Conecte las salidas DAW a las entradas de su interface de grabación para grabar la señal de sus entradas INPUTS 1-4.

- 11** Las entradas INPUTS 1, 2 y 4 pueden ser grabadas de forma individual, o mezcladas juntas (dependiendo de la posición de los interruptores SOURCE SELECT) por medio del interface audio USB interno como una señal stereo en su ordenador. La señal de INPUT 3 no puede ser grabada vía USB, pero si pulsa SOURCE SELECT 3, podrá escucharla con la señal de reproducción stereo procedente del ordenador. Usando esta lógica es posible "grabar mientras escucha la reproducción" en su ordenador sin el riesgo de que se produzca un bucle de realimentación. Si pulsa SOURCE SELECT 3 junto con 1, 2 ó 4 mientras están siendo recibidas señales audio a través de las entradas de línea traseras, esas señales serán mezcladas. El interface audio USB es totalmente compatible y puede usarlo con drivers ASIO para la mínima latencia (como el ASIO4ALL o nuestro driver BEHRINGER USB ASIO, que puede descargarse desde nuestra web behringer.com).



Loop de Feedback

El loop de feedback puede causar una duplicación de la señal grabada de DAW. Si oye este efecto de duplicación, vaya a su DAW y apague la salida de la señal grabada de monitoreo (monitoring output).

Ajuste de los niveles:

- 1** Con todas las fuentes externas desactivadas o al mínimo, pulse el interruptor POWER para hacer que quede en la posición ON.
- 2** Encienda los altavoces autoamplificados exteriores, amplificadores que den señal a monitores pasivos y amplificadores de auriculares.
- 3** Elija qué fuente de monitorización quiere escuchar pulsando el botón A, B o C del panel superior.
- 4** Reproduzca una canción desde su DAW para comprobar y ajustar los niveles de monitorización. Si es necesario, ajuste el mando de nivel de retoque de monitorización del panel trasero.

- 5** Ajuste la ganancia del canal de entrada que haya elegido usando su mando de retoque del panel trasero. Calcule la cantidad de ganancia necesaria mirando el medidor de nivel del panel superior.
- 6** Dependiendo del tipo de salida de su tarjeta de sonido (-10 dBV para equipos no profesionales y +4 dBu para unidades profesionales) es posible que tenga que activar o desactivar el interruptor de nivel de entrada.
- 7** Suba lentamente el mando VOLUME. Si el volumen es inferior al esperado, ajuste el mando de retoque para la opción de monitorización elegida (A, B o C).

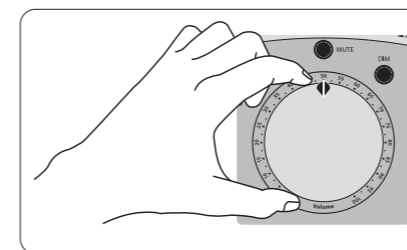

- 8** Si tiene un amplificador de auriculares conectado a las tomas de salida PHONES, ajuste el nivel de entrada adecuado para su tarjeta de sonido por medio del interruptor de nivel de entrada.

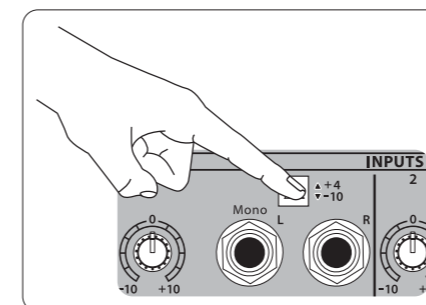

Suba gradualmente el volumen del amplificador de auriculares hasta llegar al nivel que quiera.

- 9** Cada una de las tomas PHONES del panel frontal de la unidad tiene su control de volumen exclusivo. Conecte unos auriculares a estas salidas y ajuste el volumen como quiera.
- 10** Para ajustar el nivel de la grabación para su DAW u otro dispositivo de grabación externo, elija la fuente de entrada que quiera enviar en el panel superior (quite la selección de cualquier otra fuente de entrada para evitar posibles bucles de realimentación). Conecte la salida RECORDING OUT del panel trasero a su interface audio DAW o unidad de grabación y ajuste el nivel de salida con el interruptor +4/-10.
- 11** Para ajustar el nivel de la entrada de giradiscos, pulse el 4 en la sección SOURCE SELECT del panel superior. Asegúrese de que el interruptor LINE/PHONO del panel trasero esté ajustado a PHONO. Ponga en marcha el giradiscos y ajuste el nivel de retoque de la entrada 4 (panel trasero). Realice los ajustes finales con el mando VOLUME.

- 12** La señal del micrófono TALKBACK interno puede ser rutada a las salidas RECORDING OUT (2-TRACK A, B y DAW) o a las salidas PHONES/STUDIO OUT (incluyendo las salidas de auriculares del panel frontal). Pulse el botón del destino al que quiera enviar la señal y hable o cante en el micro. Realice los ajustes sobre la señal con el mando TALKBACK.

- 13** Para ajustar el volumen de los altavoces conectados a las tomas STUDIO OUT, gire hacia la derecha el mando STUDIO OUT del panel superior. Si los altavoces requieren una salida de señal aun mayor, ajuste el mando de retoque STUDIO del panel trasero.

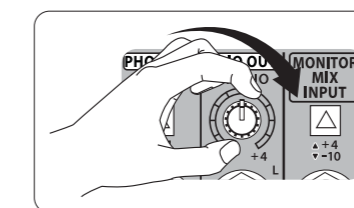

XENYX CONTROL1USB Mise en œuvre

FR Étape 3 : Mise en œuvre

- 1** Appuyez sur l'interrupteur Power à l'arrière pour le placer en position haute OFF.
- 2** Réglez le Volume et tous les niveaux (faces supérieure et arrière) au minimum.
- 3** Relâchez toutes les touches SOURCE SELECT, MONITOR SELECT, et de routage.
- 4** Reliez le cordon secteur fourni à son embase, en face arrière.
- 5** Connectez les sorties audio de l'interface de votre application audiomérique aux entrées MONITOR MIX INPUT.
- 6** Connectez vos écouteurs actifs (ou passives avec amplificateur) aux sorties MONITOR OUT jacks A, B, et C.
- 7** Si vous possédez une zone de votre studio indépendante de la cabine où est située la station d'enregistrement, vous pouvez connecter une paire d'écouteurs actifs (ou passives avec amplificateur) aux sorties STUDIO OUT.
- 8** Connectez un amplificateur de distribution pour casques aux sorties PHONES.
- 9** Connectez les sorties 2-TRACK A et B aux entrées de l'enregistreur externe pour enregistrer le signal des entrées 1-4.
- 10** Connectez les sorties de la station d'enregistrement aux entrées de votre interface d'enregistrement pour enregistrer les signaux des entrées INPUTS 1-4.

- 11** Les entrées INPUTS 1, 2 et 4 peuvent être enregistrées individuellement ou mélangées ensemble (selon la position des touches SOURCE SELECT) par l'interface audio interne USB sous la forme d'un signal stéréo transmis à l'ordinateur. Le signal de l'entrée INPUT 3 ne peut pas être enregistré par USB, mais si vous appuyez sur la touche SOURCE SELECT 3, vous pouvez écouter le signal de lecture stéréo en provenance de l'ordinateur. En suivant cette logique, il est possible d'enregistrer tout en écoutant sans risque de Larsen audio. Si vous appuyez sur les touches SOURCE SELECT 3 et 1, 2 ou 4 pendant que vous recevez des signaux audio par les entrées ligne arrière, ces signaux sont mélangés. L'interface audio USB peut être utilisée avec les pilotes ASIO, pour une latence minimale (comme les pilotes ASIO4ALL ou notre pilote BEHRINGER USB ASIO, disponible en téléchargement sur le site behringer.com).



Boucle de signal

Les boucles de signal génèrent un doublage du signal enregistré dans le logiciel audionumérique. Si vous entendez cet effet de doublage, ouvrez votre logiciel audionumérique et désactivez la fonction d'écoute en sortie (en temps réel) du signal enregistré.

Réglage des niveaux:

- 1** Avec toutes les sources externes au minimum, placez l'interrupteur secteur POWER en position ON.
- 2** Placez les écouteurs externes sous tension, ainsi que les amplificateurs des écouteurs et les amplificateurs casque.
- 3** Sélectionnez la source d'écoute à écouter avec les touches A, B ou C de la face supérieure.
- 4** Lancez un morceau sur la station d'enregistrement pour tester et régler les niveaux d'écoute. Réglez le potentiomètre de niveau de sortie en face arrière si nécessaire.

- 5** Réglez le gain de l'entrée utilisée, grâce au bouton correspondant en face arrière. Visualisez le gain nécessaire en observant l'afficheur de niveau en face avant.
- 6** Selon le niveau de sortie de votre carte son (-10 dBV, +4 dBu) appuyez ou relâchez la touche.
- 7** Montez lentement le VOLUME. Si le volume est trop faible, réglez les boutons de Trim arrière des sorties sélectionnées (A, B ou C).

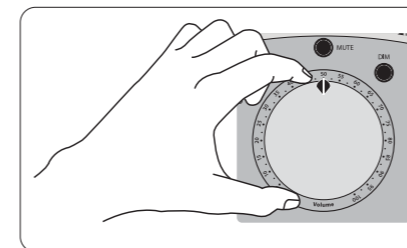

- 8** Si vous utilisez un ampli casque connecté aux sorties PHONES, réglez le niveau adapté à la carte son avec la touche de niveau d'entrée.

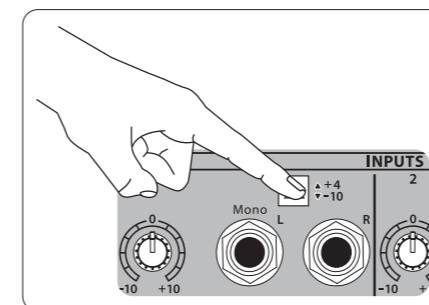

Montez progressivement le volume sur l'ampli casque jusqu'à obtenir le niveau souhaité.

- 9** Chaque sortie casque PHONES de la face avant possède son propre réglage de niveau. Connectez un casque à l'une des sorties et réglez le niveau.
- 10** Pour régler le niveau d'enregistrement dans votre station d'enregistrement ou enregistreur externe, sélectionnez la source d'entrée à transmettre sur la face supérieure (désélectionnez les autres entrées pour éviter toute boucle audio potentielle). Reliez la sortie RECORDING OUT de la face arrière à l'interface audio de votre station d'enregistrement ou à votre enregistreur externe et réglez le niveau de sortie avec la touche +4/-10.
- 11** Pour régler le niveau de l'entrée Phono, appuyez sur la touche 4 de la section SOURCE SELECT de la face supérieure. Vérifiez que la touche arrière LINE/PHONO soit en position PHONO. Lancez la lecture sur la platine disque et réglez le niveau de l'entrée 4 (en face arrière). Réalisez les réglages finaux avec le bouton VOLUME.

- 12** Le micro d'ordre intégré TALKBACK peut être affecté aux sorties RECORDING OUT (2-TRACK A, B et DAW) ou aux sorties PHONES/STUDIO OUT (ce qui comprend les deux sorties casque). Appuyez sur la touche de destination des messages d'ordre (lorsque vous parlez dans le micro MIC). Réglez le niveau du signal avec le bouton TALKBACK.

- 13** Pour régler le volume des écouteurs connectés aux sorties STUDIO OUT, utilisez le bouton STUDIO OUT de la surface supérieure. Si les écouteurs nécessitent un niveau supérieur, utilisez le bouton STUDIO de la face arrière.

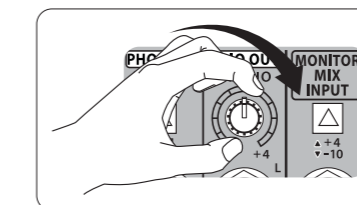

XENYX CONTROL1USB Schritt 3: Erste Schritte

DE Schritt 3: Erste Schritte

- 1** Lösen Sie die rückseitige Power-Taste (OFF).
- 2** Drehen Sie den VOLUME- und alle Pegel-Regler (Ober- und Rückseite) ganz nach links.
- 3** Lösen Sie alle SOURCE SELECT-, MONITOR SELECT- und Routing-Tasten.
- 4** Verbinden Sie das mitgelieferte Netzkabel mit dem rückseitigen Netzanschluss.
- 5** Verbinden Sie die Audio-Ausgänge Ihres DAW (Digital Audio Workstation) Audio-Interfaces mit den MONITOR MIX INPUT-Buchsen.
- 6** Verbinden Sie Aktivmonitore oder Passivmonitore plus Endstufe mit den MONITOR OUT-Buchsen A, B und C.
- 7** Wenn Sie auch einen separaten Aufnahmerraum haben, können Sie ein Paar Aktivlautsprecher oder Passivlautsprecher plus Verstärker an die STUDIO OUT-Buchsen anschließen.
- 8** Schließen Sie einen Kopfhörerverteilerverstärker an die rückseitigen PHONES-Ausgangsbuchsen an.
- 9** Verbinden Sie die 2-TRACK A und B-Ausgänge mit externen Aufnahmegeräten, um die Signale der INPUTS 1-4 aufzunehmen.
- 10** Verbinden Sie die DAW-Ausgangsbuchsen mit den Eingängen Ihres Aufnahme-Interfaces, um die Signale der INPUTS 1-4 aufzunehmen.

- 11** Sie können die INPUTS 1, 2 und 4 einzeln oder gemischt (abhängig von der Position der SOURCE SELECT-Tasten) über das interne USB Audio Interface als Stereosignal auf Ihren Computer aufnehmen. Das Signal von INPUT 3 lässt sich nicht via USB aufzeichnen, aber bei gedrückter SOURCE SELECT 3-Taste können Sie das vom Computer zurückgeführte Stereo-Wiedergabesignal abhören. Mit dieser Logik kann man während der Wiedergabe mit dem Computer aufnehmen, ohne einen Feedback-Loop zu erzeugen. Wenn Sie SOURCE SELECT 3 zusammen mit 1, 2 oder 4 drücken, während Audiosignale über die rückseitigen Eingänge eingehen, werden diese Signale zusammengemischt. Das USB Audio Interface ist klassenkonform und kann für eine besonders geringe Latenz mit ASIO-Treibern verwendet werden (z. B. ASIO4ALL oder unser BEHRINGER USB ASIO-Treiber, den man unter behringer.com herunterladen kann).



Feedback-Schleife

Eine Feedback-Schleife verursacht eine Dopplung des Aufnahmesignals.

Wenn Sie diesen Dopplungseffekt hören, schalten Sie das Monitor-Ausgangssignal des Aufnahmekanals in Deiner Sequenzer-Software aus.

Pegel einstellen:

- 1** Drücken Sie die POWER-Taste (ON), während alle externen Quellen zurückgedreht oder ausgeschaltet sind.
- 2** Schalten Sie Ihre externen Aktivlautsprecher, Passivlautsprecher plus Verstärker und Kopfhörerverstärker ein.
- 3** Wählen Sie die abzuhörende Monitorquelle, indem Sie die oberseitigen A, B oder C-Tasten drücken.
- 4** Spielen Sie einen Song mit Ihrer DAW ab, um die Monitorpegel zu testen und anzupassen. Stellen Sie nötigenfalls den rückseitigen Monitor Out Trim-Regler ein.

- 5** Stellen Sie die Verstärkung des gewählten Eingangskanals mit dessen rückseitigem Trim-Regler ein. Kontrollieren Sie die notwendige Verstärkung, indem Sie die oberseitige Pegelanzeige beobachten.
- 6** Je nach Ausgangssignalstärke der Soundkarte (-10 dBV für Consumer- oder +4 dBu für Profigeräte) müssen Sie vielleicht die Eingangspegel-Taste drücken.
- 7** Drehen Sie den VOLUME-Regler langsam auf. Ist die Lautstärke niedriger als erwartet, stellen Sie den Trim-Regler der gewählten Monitor-Option ein (A, B oder C).

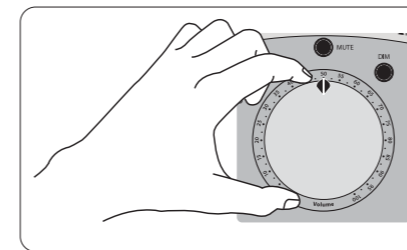

- 8** Wenn Sie einen Kopfhörerverstärker an die rückseitigen PHONES-Ausgangsbuchsen angeschlossen haben, stellen Sie den für Ihre Soundkarte geeigneten Eingangspegel mit dem Eingangspegel-Schalter ein.

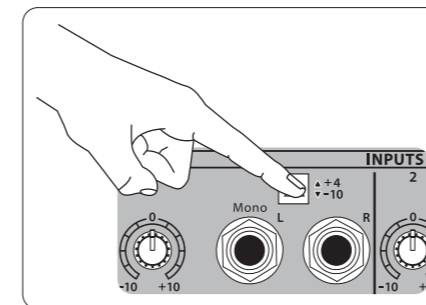

Drehen Sie die Lautstärke Ihres Kopfhörerverstärkers langsam auf den gewünschten Pegel hoch.

- 9** Alle vorderseitigen PHONES-Buchsen besitzen einen eigenen Pegelregler. Schließen Sie Kopfhörer an eine der Phones-Eingangsbuchsen an und stellen Sie den gewünschten Pegel ein.
- 10** Um den Pegel für Aufnahmen mit Ihrer DAW oder Ihrem externen Recorder einzustellen, wählen Sie die zu übertragende Eingangsquelle auf dem oberen Bedienfeld (schalten Sie alle anderen Eingangsquellen ab, um Feedback-Loops zu vermeiden). Verbinden Sie die rückseitigen RECORDING OUT-Buchsen mit Ihrem DAW Audio Interface oder externem Recorder und stellen Sie den Ausgangspegel mit dem +4/-10 Schalter ein.

- 11** Um den Pegel des Plattenspieler-Eingangs einzustellen, drücken Sie die "4" in der oberseitigen SOURCE SELECT-Sektion. Der rückseitige LINE/PHONO-Schalter muss auf PHONO eingestellt sein. Starten Sie die Wiedergabe am Plattenspieler und stellen Sie den Trim-Pegel von Eingang 4 ein (Rückseite). Nehmen Sie die Feinjustierung mit dem VOLUME-Regler vor.

- 12** Man kann das Signal des integrierten TALKBACK-Mikrofons zu den RECORDING OUT-Ausgängen (2-TRACK A, B und DAW) oder den PHONES/STUDIO OUT-Ausgängen (einschließlich der beiden vorderseitigen Kopfhörerausgänge) leiten. Drücken Sie die Taste des Ziels Ihrer Mitteilung und sprechen Sie ins Mikrofon (MIC). Stellen Sie das Signal mit dem TALKBACK-Regler ein.

- 13** Um den Pegel der an die STUDIO OUT-Buchsen angeschlossenen Lautsprecher einzustellen, drehen Sie den oberseitigen STUDIO OUT-Regler nach rechts. Wenn die Lautsprecher eine stärkere Signalausgabe benötigen, stellen Sie den rückseitigen STUDIO Trim-Regler ein.

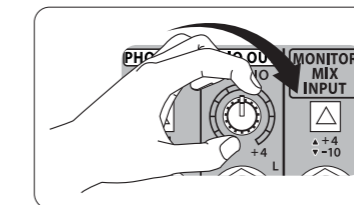

XENYX CONTROL1USB Primeiros Passos

PT Passo 3: Primeiros Passos

- 1** Coloque o botão power no painel traseiro na posição desligada OFF (para fora).
- 2** Gire o botão de volume e todos os botões de nível (painel superior e traseiro) para a posição mais à esquerda possível.
- 3** Empurre todas as seleções de fonte SOURCE SELECT, de monitor MONITOR SELECT, e botões de roteamento para a posição puxada para fora.
- 4** Conecte o cabo de alimentação incluso à entrada no painel traseiro.
- 5** Conecte as saídas de áudio vindas da interface de áudio DAW (Digital Audio Workstation) para a entrada MONITOR MIX INPUT.
- 6** Conecte monitores ativos ou passivos através de um amplificador ligado aos jacks MONITOR OUT A, B e C.
- 7** Caso tenha um ambiente de estúdio separado da sua mesa de trabalho, pode-se conectar um par de alto-falantes ligados ou alto-falantes passivos através de um amplificador de jacks STUDIO OUT a parte.
- 8** Conecte um amplificador de fone de ouvidos aos jacks de saída de fones (PHONES).
- 9** Conecte as saídas de duas faixas 2-TRACK A e B aos dispositivos de gravação externos para gravar o sinal proveniente das suas ENTRADAS 1-4.
- 10** Conecte os jacks de saída DAW às entradas na sua interface correspondente para gravar o sinal proveniente de suas ENTRADAS 1-4.

- 11** As ENTRADAS 1, 2 e 4 podem ser gravadas individualmente ou misturadas (dependendo da posição dos disjuntores SOURCE SELECT) através da interface de áudio USB como um sinal estéreo até o seu computador. O sinal da ENTRADA 3 não pode ser gravado através do USB, mas se pressionar SOURCE SELECT 3, pode-se ouvir o sinal de playback estéreo vindo do seu computador. Baseando-se nesta lógica, é possível usar o recurso "rec-while-play" (gravar enquanto toca) no seu computador sem o perigo de provocar um ciclo de feedback. Se pressionar SOURCE SELECT 3 junto com 1, 2 ou 4 enquanto os sinais de áudio estão vindo através das entradas de linha traseira, estes sinais serão misturados. A interface de áudio USB é compatível com classe, e pode ser usada com drivers ASIO para obter uma latência extra grave (tais como ASIO4ALL ou nosso driver BEHRINGER USB ASIO, disponível para download no website: behringer).



Loop de Retorno

Um loop de retorno causará uma duplicidade do sinal gravado na sua estação de trabalho (DAW). Caso ouvir este efeito de duplicidade, vá até sua DAW e desligue a saída de monitoração do sinal gravado.

Ajustando os níveis:

- 1** Mantenha todas as fontes externas abaixadas ou desligadas, empurre o botão POWER para que fique na posição ligada "ON".
- 2** Ligue os alto-falantes com alimentação externa, amplificadores passivos, e amplificadores de fones de ouvido.
- 3** Para selecionar qual fonte de monitor deseja ouvir, empurre o botão A, B ou C no painel superior.
- 4** Toque uma música do seu DAW para testar e ajustar os níveis do monitor. Ajuste o botão de nível de trim do monitor de saída no painel traseiro, caso seja necessário.

- 5** Ajuste o ganho no canal de entrada que selecionar, utilizando seu botão trim no painel traseiro. Calibre o quanto de ganho precisa adquirir, observando o medidor de nível no painel superior.
- 6** Dependendo do tipo de saída do seu cartão de som (-10 dBV para consumidores ou +4 dBu para profissionais) pode ser que seja necessário empurrar o botão de nível de entrada para dentro ou puxá-lo para fora.
- 7** Gire o botão de VOLUME para cima vagarosamente. Se o volume estiver mais baixo do que esperado, ajuste o botão trim para a opção de monitor que você tiver selecionado (A, B or C).

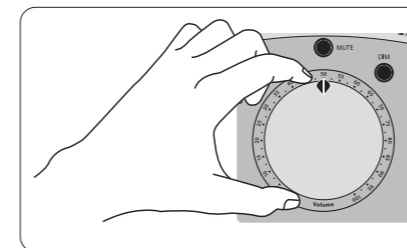

- 8** Se tiver um amplificador de fones de ouvido conectado aos jacks de saída de fones (PHONES), ajuste o nível de entrada adequado para a sua placa de som através do botão de nível de entrada.

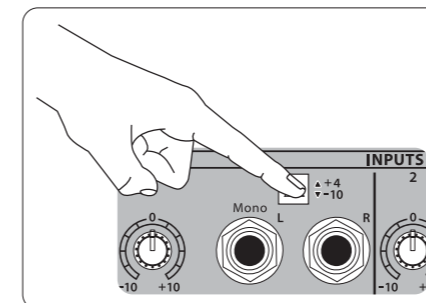

Aumente o volume aos poucos no seu amplificador de fones de ouvido até que atinja um nível adequado.

- 9** Cada jack PHONE na parte frontal da unidade tem seu próprio controle de volume. Conecte um par de fones de ouvido a qualquer um dos jacks de entrada de fones e ajuste o volume de acordo com sua preferência.
- 10** Para ajustar o nível da gravação de volta ao seu DAW ou dispositivo de gravação externo, selecione a fonte de entrada que deseja enviar no painel superior (deselecione todas as fontes de entrada a fim de evitar possíveis ciclos de feedback) Conecte RECORDING OUT no painel traseiro à sua interface de áudio DAW ou dispositivo de gravação externo e ajuste o nível de saída com o botão +4/-10.

- 11** Para ajustar o nível de entrada de toca-discos, empurre 4 da seção SOURCE SELECT no painel superior. Certifique-se de que o botão LINE/PHONO traseiro esteja ajustado para PHONO. Comece o playback no seu toca-discos e ajuste o nível de trim na entrada 4 (painel traseiro). Faça ajustes finais com o botão VOLUME.

- 12** O sinal do microfone embutido TALKBACK pode ser roteado para as saídas RECORDING OUT (2-TRACK A, B e DAW) ou para as saídas PHONES/STUDIO OUT (incluindo ambas as saídas de fones de ouvido do painel frontal). Empurre o botão no destino que deseje usar e fale no microfone. Para fazer ajustes no sinal, ajuste o botão TALKBACK.

- 13** Para ajustar o volume dos alto-falantes conectados aos jacks STUDIO OUT, gire o botão STUDIO OUT no painel superior em direção horária. Caso os alto-falantes necessitem de saída de sinal mais forte, ajuste o botão trim STUDIO no painel traseiro.

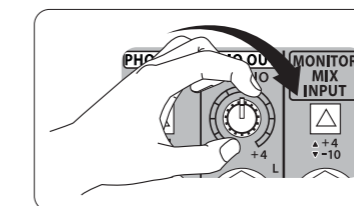

XENYX CONTROL1USB Block Diagram

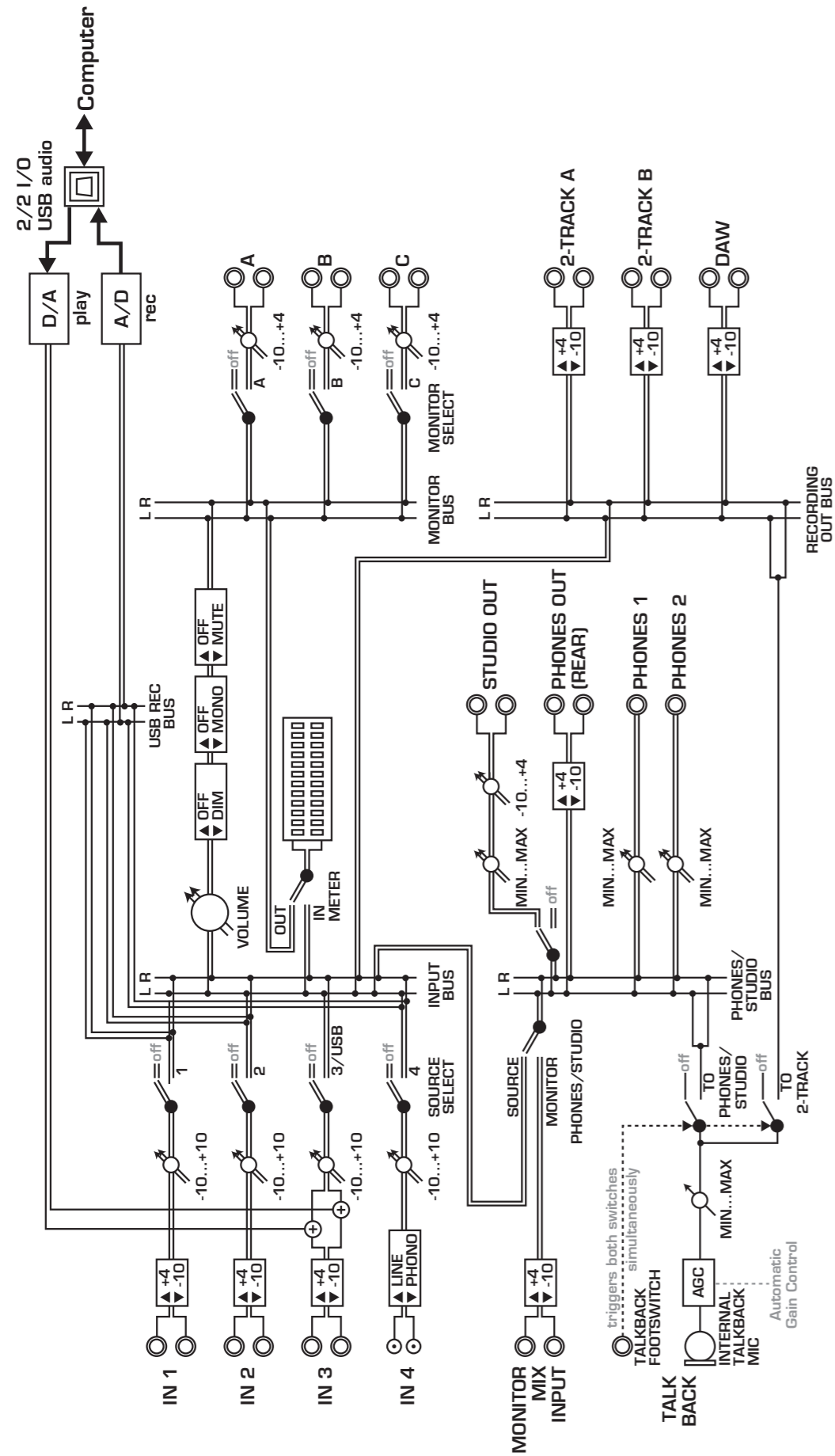

EN Specifications

Frequency Response

Line-Level Inputs and Outputs

¼" jack, balanced or unbalanced	10 Hz to 40 kHz (+0 dB / -1 dB)
Phono input	20 Hz to 20 kHz (±1 dB)

Distortion (THD & IMD)

Line-level inputs to line-level outputs (unity gain)	<0.01%, 20 Hz to 20 kHz @ +4 dBu
Phono input	<0.10%, 20 Hz to 20 kHz @ +4 dBu

Noise Floor

Unity gain with Input 1, 2 and 3 assigned	-86 dBu, 20 Hz to 20 kHz
Monitor A, B and C outputs, studio output, DAW, 2-Track A & B outputs	-90 dBu, 20 Hz to 20 kHz
Phono input	-75 dBu, 20 Hz to 20 kHz
Equivalent input noise (E.I.N.)	-119 dBu, 20 Hz to 20 kHz

Dynamic Range

Line inputs	107 dB
Phono input	88 dB

Crosstalk

Adjacent inputs	95 dB @ 1 kHz
Left to right / right to left	85 dB @ 1 kHz
Muted / level off	95 dB @ 1 kHz

Control Range

Input level	±10 dB
Output level	-12 dB to 0 dB
Dim switch	0 dB / -20 dB

Rated Input Voltage

Line inputs (+4 dB level setting)	+4 dBu / +30 dBu (nominal/maximum)
Line inputs (-10 dB level setting)	-10 dBu / +15 dBu (nominal/maximum)
Phono input @ 1 kHz, nominal gain	5 mV / 90 mV (nominal/maximum)

Rated Output Voltage

All line-level outputs (+4 dB level setting)	+4 dBu / +21 dBu (nominal/maximum)
All line-level outputs (-10 dB level setting)	-10 dBu / +8 dBu (nominal/maximum)

Maximum Voltage Gain

Input 1, 2 and 3 to:

Monitor A, B and C outputs	+32 dB
DAW, 2-Track A & B, and phones (rear) outputs	+22 dB
Studio output	32 dB
Phones 1 & 2 outputs	32 dB (output loaded @ 100 kΩ)

Monitor Mix Input to:

Phones (rear) outputs	12 dB
Studio output	22 dB
Phones 1 & 2 outputs	22 dB (output loaded @ 100 kΩ)

Phono input @ 1 kHz to:

Monitor A, B and C outputs	65 dB
DAW, 2-Track A & B, and phones (rear) outputs	55 dB
Studio output	66 dB
Phones 1 & 2 outputs	66 dB (output loaded @ 100 kΩ)

Input Impedance

Line input	20 kΩ balanced / 14 kΩ unbalanced
Phono input	40 kΩ

Output Impedance

Line output	200 Ω balanced / 100 Ω unbalanced
Headphone output	50 Ω

Input/Output VU Meters

12-segment LED	CLIP, +10, +7, +4, +2, 0, -2, -4, -7, -10, -20, -30 dB
----------------	--

Talkback Section

Automatic gain control (AGC)	Yes
Nominal output level	+4 dBu (+4 dB output level setting)
Output level range	-∞ to +10 dB

Power Supply / Voltage (Fuses)

Mains voltage	100 – 240 V~, 50/60 Hz
Fuse	100 – 240 V~, T 1AH 250 V
Power consumption	max.15 W
Mains connection	Standard IEC receptacle

USB

Audio	Stereo in / out
Connector	Type B
Sample rate	44.1 kHz, 48 kHz

Dimensions/Weight

Dimensions (H x W x D)	3.4 x 15.4 x 8" / 87 x 390 x 203 mm
Weight	5.1 lbs / 2.3 kg

Especificaciones técnicas

Respuesta de Frecuencia

Entradas y Salidas de Nivel de Línea

clavija de 6.3 mm, balanceado o no balanceado	10 Hz a 40 kHz (+0 dB / -1 dB)
Entrada de giradiscos	20 Hz a 20 kHz (± 1 dB)

Distorsión (THD & IMD)

Entradas de nivel de línea a salidas de nivel de línea (ganancia unitaria)	<0.01%, 20 Hz a 20 kHz @ +4 dBu
Entrada de giradiscos	<0.10%, 20 Hz a 20 kHz @ +4 dBu

Ruido de Fondo

Ganancia unitaria con entradas 1, 2 y 3 asignadas	-86 dBu, 20 Hz a 20 kHz
Salidas de monitor A, B y C, salida de estudio, DAW, salidas 2-Track A & B	-90 dBu, 20 Hz a 20 kHz
Entrada de giradiscos	-75 dBu, 20 Hz a 20 kHz
Ruido de entrada equivalente (E.I.N.)	-119 dBu, 20 Hz a 20 kHz

Rango Dinámico

Entradas de línea	107 dB
Entrada de giradiscos	88 dB

Crosstalk o Cruce de Señal

Entradas adyacentes	95 dB @ 1 kHz
Izquierda a derecha / derecha a izquierda	85 dB @ 1 kHz
Anuladas / level off	95 dB @ 1 kHz

Rango de Control

Nivel de entrada	± 10 dB
Nivel de salida	-12 dB a 0 dB
Interruptor Dim	0 dB / -20 dB

Voltaje de Entrada Medio

Entradas de línea (ajuste de nivel +4 dB)	+4 dBu / +30 dBu (nominal/máximo)
Entradas de línea (ajuste de nivel -10 dB)	-10 dBu / +15 dBu (nominal/máximo)
Entrada de giradiscos @ 1 kHz, ganancia nominal	5 mV / 90 mV (nominal/máximo)

Voltaje de Salida Medio

Todas las salidas de nivel de línea (ajuste de nivel +4 dB)	+4 dBu / +21 dBu (nominal/máximo)
Todas las salidas de nivel de línea (ajuste de nivel -10 dB)	-10 dBu / +8 dBu (nominal/máximo)

Ganancia de Voltaje Máxima

Entrada 1, 2 y 3 a:

Salidas monitor A, B y C	+32 dB
Salidas DAW, 2-Track A & B, y de auriculares (trasera)	+22 dB
Salida Studio	32 dB
Salidas de auriculares 1 & 2	32 dB (carga de salida @ 100 k Ω)

Entrada Monitor Mix a:

Salidas de auriculares (traseras)	12 dB
Salidas Studio	22 dB
Salidas de auriculares 1 & 2	22 dB (carga de salida @ 100 k Ω)

Entrada de Giradiscos @ 1 kHz a:

Salidas monitor A, B y C	65 dB
Salidas DAW, 2-Track A & B, y de auriculares (trasera)	55 dB
Salida Studio	66 dB
Salidas de auriculares 1 & 2	66 dB (carga de salida @ 100 k Ω)

Impedancia de Entrada

Entrada de línea	20 k Ω balanceado / 14 k Ω no balanceado
Entrada de giradiscos	40 k Ω

Impedancia de salida

Salida de línea	200 Ω balanceado / 100 Ω no balanceado
Salida de auriculares	50 Ω

Medidores VU (VU-Metros) de Entrada/Salida

12 segmentos LED	CLIP, +10, +7, +4, +2, 0, -2, -4, -7, -10, -20, -30 dB
------------------	--

Sección Talkback o de Línea Interior

Control de ganancia automático (AGC)	Sí
Nivel de salida nominal	+4 dBu (ajuste de nivel de salida +4 dB)
Rango de nivel de salida	$-\infty$ a +10 dB

Fuente de Alimentación / Voltage (Fusibles)

Voltaje	100 – 240 V~, 50/60 Hz
Fusible	100 – 240 V~, T 1AH 250 V
Consumo	máximo 15 W
Tipo de conexión	Receptáculo IEC standard

USB

Audio	Entrada / salida stereo
Conector	Tipo B
Frecuencia de muestreo	44.1 kHz, 48 kHz

Dimensiones/Peso

Dimensiones (A x L x P)	87 x 390 x 203 mm
Peso	2.3 kg

Caractéristiques techniques

Réponse en Fréquence

Entrées Ligne et Sortie

Jacks 6,35 mm, symétrique ou asymétrique	10 Hz à 40 kHz (+0 dB / -1 dB)
Entrée Phono	20 Hz à 20 kHz (±1 dB)

Distorsion (DHT & Distorsion d'Intermodulation)

Entre entrées ligne et sorties ligne (gain unitaire)	<0,01%, 20 Hz à 20 kHz à +4 dBu
Entrée Phono	<0,1%, 20 Hz à 20 kHz à +4 dBu

Bruit de Fond

Gain unitaire, entrées Input 1, 2 et 3 affectées	-86 dBu, 20 Hz à 20 kHz
Sorties Monitor A, B et C, sorties Studio, DAW, 2-Track A & B	-90 dBu, 20 Hz à 20 kHz
Entrée Phono	-75 dBu, 20 Hz à 20 kHz
Bruit équivalent rapporté en entrée	-119 dBu, 20 Hz à 20 kHz

Plage Dynamique

Entrées ligne	107 dB
Entrées Phono	88 dB

Diaphonie

Entrées adjacentes	95 dB à 1 kHz
Entre gauche et droite et gauche	85 dB à 1 kHz
Coupées / niveau au minimum	95 dB à 1 kHz

Plage de Réglage

Niveau d'entrée	±10 dB
Niveau de sortie	-12 dB à 0 dB
Touche Dim	0 dB / -20 dB

Niveau Nominal d'Entrée

Entrées ligne (position +4 dB)	+4 dBu / +30 dBu (nominal/maximum)
Entrées ligne (position -10 dB)	-10 dBu / +15 dBu (nominal/maximum)
Entrées Phono à 1 kHz, gain nominal	5 mV / 90 mV (nominal/maximum)

Niveau Nominal de Sortie

Toutes sorties ligne (position +4 dB)	+4 dBu / +21 dBu (nominal/maximum)
Toutes sorties ligne (position -10 dB)	-10 dBu / +8 dBu (nominal/maximum)

Gain en Tension Maximal

Entre les Entrées Input 1, 2 et 3 et :

Sorties Monitor A, B et C	+32 dB
Sorties DAW, 2-Track A & B, et casque (arrière)	+22 dB
Sorties Studio	32 dB
Sorties Phones 1 & 2	32 dB (charge de 100 kΩ en sortie)

Entre les Entrées Monitor Mix Input et :

Sorties Phones (casque, à l'arrière)	12 dB
Sorties Studio	22 dB
Sorties Phones 1 & 2	22 dB (charge de 100 kΩ en sortie)

Entre les Entrées Phono input à 1 kHz et :

Sorties Monitor A, B et C	65 dB
Sorties DAW, 2-Track A & B, et casque (arrière)	55 dB
Sorties Studio output	66 dB
Sorties Phones 1 & 2	66 dB (charge de 100 kΩ en sortie)

Impédance d'Entrée

Entrées Line	20 kΩ symétrique / 14 kΩ asymétrique
Entrées Phono	40 kΩ

Impédance de Sortie

Sorties Line	200 Ω symétrique / 100 Ω asymétrique
Sorties casque	50 Ω

Affichage des Niveaux d'Entrées/Sorties

Leds 12-segments	CLIP, +10, +7, +4, +2, 0, -2, -4, -7, -10, -20, -30 dB
------------------	--

Section du Circuit d'Ordre (Talkback)

Gestion automatique du gain	Oui
Niveau de sortie nominal	+4 dBu (+4 dB output level setting)
Plage de niveau de sortie	-∞ to +10 dB

Alimentation

Tension secteur	100 – 240 V~, 50/60 Hz
Fusible	100 – 240 V~, T 1 AH 250 V
Consommation électrique	max. 15 W
Embase secteur	IEC standard

USB

Audio	Entrée/sortie stéréo
Format	Type B
Fréquence d'échantillonnage	44,1 kHz, 48 kHz

Dimensions/Poids

Dimensions (h x l x p)	87 x 390 x 203 mm
Poids	2,3 kg

FR

FR

Technische Daten

Frequenzgang	
Line-Pegel Eingänge und Ausgänge	
6,3 mm Buchse, symmetrisch oder unsymmetrisch	10 Hz bis 40 kHz (+0 dB / -1 dB)
Phono-Eingang	20 Hz bis 20 kHz (± 1 dB)
Verzerrungen (THD & IMD)	
Line-Pegel Eingänge auf Line-Pegel Ausgänge (Unity Gain)	<0,01%, 20 Hz bis 20 kHz @ +4 dBu
Phono-Eingang	<0,10%, 20 Hz bis 20 kHz @ +4 dBu
Noise Floor	
Unity Gain bei zugewiesenem Input 1, 2 und 3	-86 dBu, 20 Hz bis 20 kHz
Ausgänge von Monitor A, B und C, Studio, DAW, 2-Track A & B	-90 dBu, 20 Hz bis 20 kHz
Phono-Eingang	-75 dBu, 20 Hz bis 20 kHz
Äquivalentes Eingangsrauschen (E.I.N.)	-119 dBu, 20 Hz bis 20 kHz
Dynamikbereich	
Line-Eingänge	107 dB
Phono-Eingang	88 dB
Übersprechen	
Nachbareingänge	95 dB @ 1 kHz
Links auf rechts / rechts auf links	85 dB @ 1 kHz
Stummgeschaltet / Pegel aus	95 dB @ 1 kHz
Regelbereich	
Eingangspiegel	± 10 dB
Ausgangspiegel	-12 dB bis 0 dB
Dim-Schalter	0 dB / -20 dB
Nominale Eingangsspannung	
Line-Eingänge (+4 dB Pegelstellung)	+4 dBu / +30 dBu (nominal/maximal)
Line-Eingänge (-10 dB Pegelstellung)	-10 dBu / +15 dBu (nominal/maximal)
Phono-Eingang @ 1 kHz, nominale Verstärkung	5 mV / 90 mV (nominal/maximal)
Nominale Ausgangsspannung	
Alle Line-Pegel Ausgänge (+4 dB Pegelstellung)	+4 dBu / +21 dBu (nominal/maximal)
Alle Line-Pegel Ausgänge (-10 dB Pegelstellung)	-10 dBu / +8 dBu (nominal/maximal)
Maximale Spannungsverstärkung	
Input 1, 2 und 3 Auf:	
Monitor A, B und C Ausgänge	+32 dB
DAW, 2-Track A & B und Phones (rückseitige) Ausgänge	+22 dB
Studio-Ausgang	32 dB
Phones 1 & 2 Ausgänge	32 dB (Ausgangsimpedanz @ 100 k Ω)
Monitor Mix Input Auf:	
Phones (rückseitige) Ausgänge	12 dB
Studio-Ausgang	22 dB
Phones 1 & 2-Ausgänge	22 dB (Ausgangsimpedanz @ 100 k Ω)
Phono-Eingang @ 1 kHz Auf:	
Monitor A, B und C Ausgänge	65 dB
DAW, 2-Track A & B und Phones (rückseitige) Ausgänge	55 dB
Studio-Ausgang	66 dB
Phones 1 & 2 Ausgänge	66 dB (Ausgangsimpedanz @ 100 k Ω)
Eingangsimpedanz	
Line-Eingang	20 k Ω symmetrisch / 14 k Ω unsymmetrisch
Phono-Eingang	40 k Ω
Ausgangsimpedanz	
Line-Ausgang	200 Ω symmetrisch / 100 Ω unsymmetrisch
Kopfhörerausgang	50 Ω

Eingang/Ausgang VU-Anzeigen	
12-Segment LED	CLIP, +10, +7, +4, +2, 0, -2, -4, -7, -10, -20, -30 dB
Talkback-Sektion	
Automatische Gain-Steuerung (AGC)	Ja
Nominaler Ausgangspiegel	+4 dBu (+4 dB Ausgangspegelstellung)
Ausgangspiegelbereich	$-\infty$ bis +10 dB
Netzteil / Spannung (Sicherungen)	
Netzspannung	100 – 240 V~, 50/60 Hz
Sicherung	100 – 240 V~, T 1AH 250 V
Leistungsaufnahme	max. 15 W
Netzanschluss	standard IEC-Anschluss
USB	
Audio	stereo in / out
Anschluss	Typ B
Samplerate	44,1 kHz, 48 kHz
Abmessungen/Gewicht	
Abmessungen (H x B x T)	3,4 x 15,4 x 8" / 87 x 390 x 203 mm
Gewicht	5,1 lbs / 2,3 kg

Dados técnicos

Resposta de Frequência

Entradas e Saídas de Nível de Linha

jack de ¼", balanceado ou não balanceado	10 Hz a 40 kHz (+0 dB / -1 dB)
Entrada Phono	20 Hz a 20 kHz (±1 dB)

Distorção (THD & IMD)

Entradas de nível de linha a saídas de nível de linha (ganho da unidade)	<0.01%, 20 Hz a 20 kHz @ +4 dBu
Entrada Phono	<0.10%, 20 Hz a 20 kHz @ +4 dBu

Piso de Ruído

Ganho da unidade com entrada 1, 2 e 3 atribuída	-86 dBu, 20 Hz a 20 kHz
Saídas de Monitor A, B e C, saída studio, saídas DAW, 2-Track A & B	-90 dBu, 20 Hz a 20 kHz
Entrada Phono	-75 dBu, 20 Hz a 20 kHz
Ruído de entrada equivalente (E.I.N.)	-119 dBu, 20 Hz a 20 kHz

Alcance Dinâmico

Entradas de linha	107 dB
Entrada Phono	88 dB

Crosstalk

Entradas adjacentes	95 dB @ 1 kHz
Esquerda para direita / direita para esquerda	85 dB @ 1 kHz
Em modo Mute / nivelamento	95 dB @ 1 kHz

Faixa de Controle

Nível de entrada	±10 dB
Nível de saída	-12 dB to 0 dB
Interruptor Dim	0 dB / -20 dB

Voltagem de Entrada

Entradas de linha (configuração de nível +4 dB)	+4 dBu / +30 dBu (nominal/máximo)
Entradas de linha (configuração de nível -10 dB)	-10 dBu / +15 dBu (nominal/máximo)
Entrada Phono @ 1 kHz, ganho nominal	5 mV / 90 mV (nominal/máximo)

Tensão de Entrada Nominal

Todas saídas de nível de linha (configuração de nível +4 dB)	+4 dBu / +21 dBu (nominal/máximo)
Todas saídas de nível de linha (configuração de nível -10 dB)	-10 dBu / +8 dBu (nominal/máximo)

Ganho de Voltagem Máxima

Entrada 1, 2 e 3 Para:

Saídas de monitor A, B e C	+32 dB
Saídas DAW, 2-Track A & B, e phones (traseiro)	+22 dB
Saídas Studio	32 dB
Saídas Phones 1 & 2	32 dB (saída carregada @ 100 kΩ)

Entrada de Monitor Mix Para:

Saídas Phones (traseiro)	12 dB
Saídas Studio	22 dB
Saídas Phones 1 & 2	22 dB (saída carregada @ 100 kΩ)

Entrada Phono @ 1 kHz to:

Saídas Monitor A, B e C	65 dB
Saídas DAW, 2-Track A & B, e phones (traseiro)	55 dB
Saída Studio	66 dB
Saídas Phones 1 & 2	66 dB (saída carregada @ 100 kΩ)

Impedância de Entrada

Entrada de linha	20 kΩ balanceado / 14 kΩ não balanceado
Entrada Phono	40 kΩ

Impedância de Saída

Saída de linha	200 Ω balanceado / 100 Ω não balanceado
Saída de fone de ouvido	50 Ω

Medidores Entrada/Saída VU

LED de 12 segmentos	CLIP, +10, +7, +4, +2, 0, -2, -4, -7, -10, -20, -30 dB
---------------------	--

Seção Talkback

Controle de ganho automático AGC	Sim
Nível de saída nominal	+4 dBu (configuração de nível +4 dB)
Faixa de nível de saída	-∞ to +10 dB

Fonte de alimentação / Voltagem (Fusíveis)

Tensão da rede	100 – 240 V~, 50/60 Hz
Fusível	100 – 240 V~, T 1AH 250 V
Consumo de energia	máx.15 W
Ligação à rede	receptáculo padrão IEC

USB

Áudio	Stereo in / out
Conector	Tipo B
Taxa de amostragem	44,1 kHz, 48 kHz

Dimensões/Peso

Dimensões (Alt x Larg x Prof)	3,4 x 15,4 x 8" / 87 x 390 x 203 mm
Peso	5,1 lbs / 2,3 kg

PT

PT

FEDERAL COMMUNICATIONS COMMISSION COMPLIANCE INFORMATION



Responsible Party Name: **MUSIC Group Services US Inc.**
 Address: **18912 North Creek Parkway,
Suite 200 Bothell, WA 98011,
USA**
 Phone/Fax No.: **Phone: +1 425 672 0816
Fax: +1 425 673 7647**

XENYX CONTROL1USB

complies with the FCC rules as mentioned in the following paragraph:

This equipment has been tested and found to comply with the limits for a Class B digital device, pursuant to part 15 of the FCC Rules. These limits are designed to provide reasonable protection against harmful interference in a residential installation. This equipment generates, uses and can radiate radio frequency energy and, if not installed and used in accordance with the instructions, may cause harmful interference to radio communications. However, there is no guarantee that interference will not occur in a particular installation. If this equipment does cause harmful interference to radio or television reception, which can be determined by turning the equipment off and on, the user is encouraged to try to correct the interference by one or more of the following measures:

- Reorient or relocate the receiving antenna
- Increase the separation between the equipment and receiver
- Connect the equipment into an outlet on a circuit different from that to which the receiver is connected
- Consult the dealer or an experienced radio/TV technician for help

This device complies with Part 15 of the FCC rules. Operation is subject to the following two conditions:

- (1) this device may not cause harmful interference, and
- (2) this device must accept any interference received, including interference that may cause undesired operation.

Important information:

Changes or modifications to the equipment not expressly approved by MUSIC Group can void the user's authority to use the equipment.

Other important information

EN Important information

1. Register online. Please register your new MUSIC Group equipment right after you purchase it by visiting behringer.com. Registering your purchase using our simple online form helps us to process your repair claims more quickly and efficiently. Also, read the terms and conditions of our warranty, if applicable.

2. Malfunction. Should your MUSIC Group Authorized Reseller not be located in your vicinity, you may contact the MUSIC Group Authorized Fulfiller for your country listed under "Support" at behringer.com. Should your country not be listed, please check if your problem can be dealt with by our "Online Support" which may also be found under "Support" at behringer.com. Alternatively, please submit an online warranty claim at behringer.com BEFORE returning the product.

3. Power Connections. Before plugging the unit into a power socket, please make sure you are using the correct mains voltage for your particular model. Faulty fuses must be replaced with fuses of the same type and rating without exception.

ES Aspectos importantes

1. Registro online. Le recomendamos que registre su nuevo aparato MUSIC Group justo después de su compra accediendo a la página web behringer.com. El registro de su compra a través de nuestro sencillo sistema online nos ayudará a resolver cualquier incidencia que se presente a la mayor brevedad posible. Además, aproveche para leer los términos y condiciones de nuestra garantía, si es aplicable en su caso.

2. Averías. En el caso de que no exista un distribuidor MUSIC Group en las inmediaciones, puede ponerse en contacto con el distribuidor MUSIC Group de su país, que encontrará dentro del apartado "Support" de nuestra página web behringer.com. En caso de que su país no aparezca en ese listado, acceda a la sección "Online Support" (que también encontrará dentro del apartado "Support" de nuestra página web) y compruebe si su problema aparece descrito y solucionado allí. De forma alternativa, envíenos a través de la página web una solicitud online de soporte en período de garantía ANTES de devolvernos el aparato.

3. Conexiones de corriente. Antes de enchufar este aparato a una salida de corriente, asegúrese de que dicha salida sea del voltaje adecuado para su modelo concreto. En caso de que deba sustituir un fusible quemado, deberá hacerlo por otro de idénticas especificaciones, sin excepción.

FR Informations importantes

1. Enregistrez-vous en ligne. Prenez le temps d'enregistrer votre produit MUSIC Group aussi vite que possible sur le site Internet behringer.com. Le fait d'enregistrer le produit en ligne nous permet de gérer les réparations plus rapidement et plus efficacement. Prenez également le temps de lire les termes et conditions de notre garantie.

2. Dysfonctionnement. Si vous n'avez pas de revendeur MUSIC Group près de chez vous, contactez le distributeur MUSIC Group de votre pays : consultez la liste des distributeurs de votre pays dans la page "Support" de notre site Internet behringer.com. Si votre pays n'est pas dans la liste, essayez de résoudre votre problème avec notre "aide en ligne" que vous trouverez également dans la section "Support" du site behringer.com. Vous pouvez également nous faire parvenir directement votre demande de réparation sous garantie par Internet sur le site behringer.com AVANT de nous renvoyer le produit.

3. Raccordement au secteur. Avant de relier cet équipement au secteur, assurez-vous que la tension secteur de votre région soit compatible avec l'appareil. Veillez à remplacer les fusibles uniquement par des modèles exactement de même taille et de même valeur électrique — sans aucune exception.

DE Weitere wichtige Informationen

1. Online registrieren. Bitte registrieren Sie Ihr neues MUSIC Group-Gerät direkt nach dem Kauf auf der Website behringer.com. Wenn Sie Ihren Kauf mit unserem einfachen online Formular registrieren, können wir Ihre Reparaturansprüche schneller und effizienter bearbeiten. Lesen Sie bitte auch unsere Garantiebedingungen, falls zutreffend.

2. Funktionsfehler. Sollte sich kein MUSIC Group Händler in Ihrer Nähe befinden, können Sie den MUSIC Group Vertrieb Ihres Landes kontaktieren, der auf behringer.com unter „Support“ aufgeführt ist. Sollte Ihr Land nicht aufgelistet sein, prüfen Sie bitte, ob Ihr Problem von unserem „Online Support“ gelöst werden kann, den Sie ebenfalls auf behringer.com unter „Support“ finden. Alternativ reichen Sie bitte Ihren Garantieanspruch online auf behringer.com ein, BEVOR Sie das Produkt zurücksenden.

3. Stromanschluss. Bevor Sie das Gerät an eine Netzsteckdose anschließen, prüfen Sie bitte, ob Sie die korrekte Netzspannung für Ihr spezielles Modell verwenden. Fehlerhafte Sicherungen müssen ausnahmslos durch Sicherungen des gleichen Typs und Nennwerts ersetzt werden.

PT Outras Informações Importantes

1. Registre-se online. Por favor, registre seu novo equipamento MUSIC Group logo após a compra visitando o site behringer.com. Registrar sua compra usando nosso simples formulário online nos ajuda a processar seus pedidos de reparos com maior rapidez e eficiência. Além disso, leia nossos termos e condições de garantia, caso seja necessário.

2. Funcionamento Defeituoso. Caso seu fornecedor MUSIC Group não esteja localizado nas proximidades, você pode contatar um distribuidor MUSIC Group para o seu país listado abaixo de "Suporte" em behringer.com. Se seu país não estiver na lista, favor checar se seu problema pode ser resolvido com o nosso "Suporte Online" que também pode ser achado abaixo de "Suporte" em behringer.com. Alternativamente, favor enviar uma solicitação de garantia online em behringer.com ANTES da devolução do produto.

3. Ligações. Antes de ligar a unidade à tomada, assegure-se de que está a utilizar a voltagem correcta para o modelo em questão. Os fusíveis com defeito terão de ser substituídos, sem qualquer exceção, por fusíveis do mesmo tipo e corrente nominal.



We Hear You