

PT

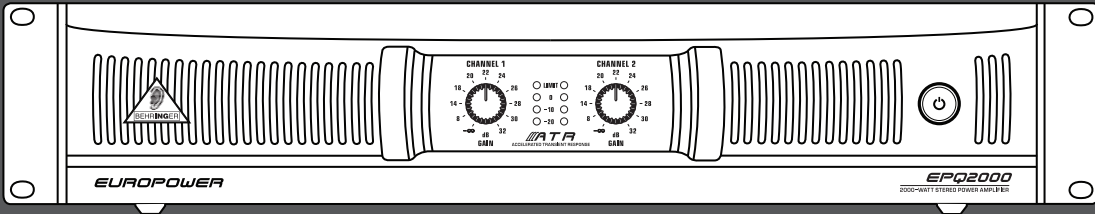

RU

DE

PL

Quick Start Guide

Check out behringer.com for expanded Owner Manuals

IT



NL

GR

EUROPOWER EPQ1200/EPQ2000

Professional 1,200/2,000-Watt Light Weight Stereo
Power Amplifier with ATR
(Accelerated Transient Response) Technology

SE

DK

FI



PT

PT Instruções de Segurança Importantes



Aviso!
Terminais marcados com o símbolo carregam corrente elétrica de magnitude suficiente para constituir um risco de choque elétrico. Use apenas cabos de alto-falantes comercialmente disponíveis de alta qualidade com plugues TS de ¼" pré-instalados. Todas as outras instalações e modificações devem ser efetuadas por pessoas qualificadas.

Atenção
Este símbolo, onde quer que o encontre, alerta-o para a leitura das instruções de manuseamento que acompanham o equipamento. Por favor leia o manual de instruções.

Atenção
De forma a diminuir o risco de choque eléctrico, não remover a cobertura (ou a secção de trás). Não existem peças substituíveis por parte do utilizador no seu interior. Para esse efeito recorrer a um técnico qualificado.

Atenção
Para reduzir o risco de incêndios ou choques eléctricos o aparelho não deve ser exposto à chuva nem à humidade. Além disso, não deve ser sujeito a salpicos, nem devem ser colocados em cima do aparelho objectos contendo líquidos, tais como jarras.

Atenção
Estas instruções de operação devem ser utilizadas, em exclusivo, por técnicos de assistência qualificados. Para evitar choques eléctricos não proceda a reparações ou intervenções, que não as indicadas nas instruções de operação, salvo se possuir as qualificações necessárias. Para evitar choques eléctricos não proceda a reparações ou intervenções,

que não as indicadas nas instruções de operação. Só o deverá fazer se possuir as qualificações necessárias.

1. Leia estas instruções.
2. Guarde estas instruções.
3. Preste atenção a todos os avisos.
4. Siga todas as instruções.
5. Não utilize este dispositivo perto de água.
6. Limpe apenas com um pano seco.
7. Não obstrua as entradas de ventilação. Instale de acordo com as instruções do fabricante.
8. Não instale perto de quaisquer fontes de calor tais como radiadores, bocas de ar quente, fogões de sala ou outros aparelhos (incluindo amplificadores) que produzam calor.
9. Não anule o objectivo de segurança das fichas polarizadas ou do tipo de ligação à terra. Uma ficha polarizada dispõe de duas palhetas sendo uma mais larga do que a outra. Uma ficha do tipo ligação à terra dispõe de duas palhetas e um terceiro dente de ligação à terra. A palheta larga ou o terceiro dente são fornecidos para sua segurança. Se a ficha fornecida não encaixar na sua tomada, consulte um electricista para a substituição da tomada obsoleta.
10. Proteja o cabo de alimentação de pisadelas ou apertos, especialmente nas fichas, extensões, e no local de saída da unidade. Certifique-se de que o cabo eléctrico está protegido. Verifique particularmente nas fichas, nos receptáculos e no ponto em que o cabo sai do aparelho.
11. O aparelho tem de estar sempre conectado à rede eléctrica com o condutor de protecção intacto.
12. Se utilizar uma ficha de rede principal ou uma tomada de aparelhos para desligar a unidade de funcionamento, esta deve estar sempre acessível.
13. Utilize apenas ligações/acessórios especificados pelo fabricante.



14. Utilize apenas com o carrinho, estrutura, tripé, suporte, ou mesa especificados pelo fabricante ou vendidos com o dispositivo. Quando utilizar um carrinho, tenha cuidado ao mover o conjunto carrinho/dispositivo para evitar danos provocados pela terpedação.

15. Desligue este dispositivo durante as trovoadas ou quando não for utilizado durante longos períodos de tempo.

16. Qualquer tipo de reparação deve ser sempre efectuado por pessoal qualificado. É necessária uma reparação sempre que a unidade tiver sido de alguma forma danificada, como por exemplo: no caso do cabo de alimentação ou ficha se encontrarem danificados; na eventualidade de líquido ter sido derramado ou objectos terem caído para dentro do dispositivo; no caso da unidade ter estado exposta à chuva ou à humidade; se esta não funcionar normalmente, ou se tiver caído.



17. Correcta eliminação deste produto: este símbolo indica que o produto não deve ser eliminado juntamente com os resíduos domésticos, segundo a Directiva REEE (2002/96/CE) e a legislação nacional. Este produto deverá ser levado para um centro de recolha licenciado para a reciclagem de resíduos de equipamentos eléctricos e electrónicos (EEE). O tratamento incorrecto deste tipo de resíduos pode ter um eventual impacto negativo no ambiente e na saúde humana devido a substâncias potencialmente perigosas que estão geralmente associadas aos EEE. Ao mesmo tempo, a sua colaboração para a eliminação correcta deste produto irá contribuir para a utilização eficiente dos recursos naturais. Para mais informação acerca dos locais onde poderá deixar o seu equipamento usado para reciclagem, é favor contactar os serviços municipais locais, a entidade de gestão de resíduos ou os serviços de recolha de resíduos domésticos.

Legal Renunciante

As especificações técnicas e a aparência estão sujeitas a mudança sem aviso prévio. As informações contidas aqui estão corretas no momento de sua impressão. BEHRINGER não se responsabiliza por qualquer perda que possa ter sido sofrida por qualquer pessoa que acredite tanto completa quanto parcialmente em qualquer descrição, foto ou afirmação aqui contida. Cores e especificações podem variar um pouco do produto. Os produtos da BEHRINGER são vendidos através de distribuidores autorizados apenas. Distribuidores e revendedores não são agentes da BEHRINGER e não têm autoridade alguma para obrigar a BEHRINGER a qualquer tarefa ou representação expressa ou implícita. Este manual tem direitos autorais. Parte alguma deste manual pode ser reproduzida ou transmitida de qualquer forma ou meio, eletrônico ou mecânico, incluindo fotocópia e gravação de qualquer tipo, para qualquer intenção, sem a permissão escrita expressa de Red Chip Company Ltd.

TODOS DIREITOS RESERVADOS.
© 2010 Red Chip Company Ltd.
Trident Chambers, Wickhams Cay, P.O. Box 146,
Road Town, Tortola, Ilhas Virgens Britânicas

Garantia Limitada

§ 1 Garantia

1 A presente garantia limitada é válida somente se você comprou o produto de um distribuidor autorizado BEHRINGER no país de compra. Uma lista de distribuidores autorizados pode ser achada no website da BEHRINGER behringer.com em "Where to Buy", ou você pode entrar em contato com o escritório da BEHRINGER mais próxima de você.

2 A BEHRINGER* garante que os componentes mecânicos e eletrônicos deste produto estão livre de defeitos em material e mão-de-obra se usado sob circunstâncias de funcionamento normais por um período de um (1) ano da data original de compra (veja os Termos de Garantia Limitada no § 4 abaixo), a menos que um período de garantia mínimo mais longo tenha sido compulsório por leis locais aplicáveis. Se o produto não mostra defeito algum dentro do período de garantia especificado e que esse defeito não está excluído sob o § 4, a BEHRINGER, em sua discricão, substituirá ou reparará o produto usando

o produto apropriado ou as peças novas ou recondiçionadas. Caso a BEHRINGER decida substituir o produto inteiro, esta garantia limitada aplicar-se-á ao produto reposto para o período de garantia inicial restante, isto é, um (1) ano (ou período de garantia mínimo de outra maneira aplicável) da data da compra do produto original.

3 Sob a validação da solicitação de garantia, o produto reparado ou reposto será devolvido ao usuário com o frete pago antecipadamente pela BEHRINGER.

4 Solicitações de garantia outra que aquelas indicadas acima estão expressamente excluídas.

FAVOR RETER SUA NOTA FISCAL. ELA É A SUA PROVA DE COMPRA DANDO COBERTURA À SUA GARANTIA LIMITADA. ESTA GARANTIA LIMITADA É NULA SEM TAL PROVA DE COMPRA.

§ 2 Registro online

Favor lembrar-se de registrar seu equipamento da BEHRINGER logo após sua compra em behringer.com em "Support" e leia, por gentileza, os termos e condições de nossa garantia limitada. Registrando sua compra e equipamento conosco, ajuda-nos a processar suas solicitações de reparo mais rápida e eficientemente. Obrigado pela sua cooperação!

§ 3 Número de autorização de retorno

1 Para obter o serviço de garantia, favor contatar o varejista de quem o equipamento foi comprado. Se seu fornecedor BEHRINGER não estiver situado nas suas proximidades, você pode contatar o distribuidor de BEHRINGER para seu país listado sob "Support" em behringer.com. Se seu país não está listado, você pode contatar o Serviço de Atendimento ao Consumidor BEHRINGER, cujos detalhes podem igualmente ser encontrados sob "Support" em behringer.com. Alternativamente, favor enviar uma solicitação de garantia online em behringer.com ANTES de retornar o produto. Todos os inquéritos devem ser acompanhados de uma descrição do problema e do número

de série do produto. Após ter verificado a elegibilidade da garantia do produto com a nota fiscal originais, a BEHRINGER emitirá, então, um número de Autorização de Retorno de Materiais ("RMA").

2 Subseqüentemente, o produto deve ser retornado em sua caixa de transporte original, juntamente com o número de Autorização de Retorno de Materiais ao endereço indicado pela BEHRINGER.

3 Os envios sem frete pago antecipadamente não serão aceitos.

§ 4 Exclusões de Garantia

1 A presente garantia limitada não cobre as peças consumíveis que incluem, mas não estão limitadas a estas, os fusíveis e as baterias. Onde aplicável, a BEHRINGER garante que as válvulas ou os medidores contidos no produto estão livres de defeitos em material e mão-de-obra por um período de noventa (90) dias a partir da data da compra.

2 Esta garantia limitada não cobre o produto caso este tenha sido eletrônico ou mecanicamente modificado de qualquer forma. Se o produto precisar ser modificado ou adaptado para cumprir com os padrões técnicos e de segurança aplicáveis em um nível nacional ou local, em qualquer país que não seja o país em que o produto foi originalmente desenvolvido e manufaturado, esta modificação/adaptação não deverá ser considerada um defeito em materiais ou mão-de-obra. Esta garantia limitada não cobre qualquer uma dessas modificações/adaptações, mesmo que estas tenham sido feitas apropriadamente ou não. Nos termos da presente garantia limitada, BEHRINGER não deverá ser responsabilizada por qualquer custo resultado de tais modificações/adaptações.

3 A presente garantia limitada cobre apenas o hardware do produto. Não cobre assistência técnica para o uso de hardware ou software e não cobre qualquer produto de software contido ou não no produto. Qualquer software é fornecido "COMO FOR" a não ser que expressamente fornecido com a garantia limitada do software.

PT

4 A presente garantia limitada torna-se inválida caso o número de série aplicado em fábrica tenha sido alterado ou removido do produto.

RU

5 Trabalho de manutenção/repairo gratuito está expressamente excluído da presente garantia limitada, especialmente, se causado por manejo impróprio por parte do usuário. Isto também se aplica a defeitos causados por desgastes devido a uso, especialmente, de botões deslizantes, potenciômetros, chaves/botões, cordas de guitarra, luzes e partes similares.

6 Danos/defeitos causados pelas seguintes condições não estão cobertas pela presente garantia limitada:

- manejo impróprio, negligência ou falha de operação da unidade conforme as instruções dadas nos manuais do usuário ou de serviço BEHRINGER;
- conexão ou operação da unidade que, de qualquer forma, não siga as conformidades dos regulamentos técnicos e de segurança aplicados no país onde o produto é usado;
- danos/defeitos causados por ações divinas/naturais (acidente, incêndio, enchente, etc.) ou qualquer outra condição que está além do controle da BEHRINGER.

7 Qualquer reparo ou abertura da unidade feito por pessoas não autorizadas (usuário incluso) anulará validade legal da presente garanti limitada.

8 Se uma inspeção do produto realizada pela BEHRINGER mostrar que o defeito em questão não é coberto pela garantia limitada, os custos da inspeção deverão ser pagos pelo cliente/comprador.

9 Produtos que não cumprem com os termos desta garantia limitada serão consertados sob despesa do comprador. BEHRINGER ou seu centro de serviço autorizado informará o comprador de tal circunstância. Caso o comprador falte em enviar um pedido de reparo por escrito dentro de 6 semanas após a notificação, BEHRINGER devolverá a unidade com pagamento na entrega com uma fatura

separada para o frete e embalagem. Tais custos também estarão incluídos em faturas separadas quando o comprador tiver enviado o pedido de reparo por escrito.

10 Fornecedores autorizados BEHRINGER não vendem produtos novos diretamente em leilões online. Compras feitas através de leilões online estão sob os cuidados do comprador. Confirmações e recibos de compra de leilões online não são aceitos para verificação de garantia e a BEHRINGER não consertará ou trocará qualquer produto comprado através de leilões online.

§ 5 Transferência de Garantia

A presente garantia limitada é estendida exclusivamente ao comprador original (cliente de um distribuidor autorizado) e não é transferível a qualquer um que possa subsequenteemente comprar este produto. Nenhuma outra pessoa (distribuidor, etc.) deverá ser intitulada a dar alguma promessa de garantia em nome da BEHRINGER.

§ 6 Processo de indenização

Sujeita somente à operação de leis obrigatórias de aplicação local, a BEHRINGER não terá qualquer obrigação financeira ao comprador pela presente garantia por qualquer perda consecutiva ou indireta ou danos de qualquer espécie. De forma alguma deve a obrigação financeira da BEHRINGER sob a presente garantia exceder o valor total da fatura do produto.

§ 7 Limitação de responsabilidade legal

A presente garantia limitada é a garantia completa e exclusiva entre você e a BEHRINGER. Ela substitui todas as outras comunicações escritas ou faladas relacionadas a este produto. A BEHRINGER não oferece outras garantias a este produto.

§ 8 Direitos de outra garantia e lei nacional

1 A presente garantia limitada não exclui ou limita os direitos legais do comprador como um consumidor de nenhuma forma.

2 Os regulamentos da garantia limitada aqui mencionados são aplicados ao menos que os mesmos constituam uma infração às leis obrigatórias de aplicação local.

3 Esta garantia não diminui as obrigações do vendedor no que concerne a qualquer falta de conformidade ao produto ou qualquer defeito escondido.

§ 9 Emenda

As condições de serviço de garantia estão sujeitas a mudança sem aviso prévio. Para os últimos termos e condições e informações adicionais com respeito à garantia limitada da BEHRINGER, favor consultar os detalhes completos online em behringer.com.

* BEHRINGER Macao Commercial Offshore Limitada de Rue de Pequim No. 202-A, Centro Financeiro de Macau 9/J, Macau, incluindo todo o grupo BEHRINGER de companhias

RU

Важные указания по технике безопасности



Предупреждение

Входы и выходы, обозначенные символом, находятся под напряжением, которое способно привести к поражению электрическим током. Используйте только качественный серийный акустический кабель с готовым ¼" TS-штекером. Другие работы по установке или модификации оборудования должен выполнять только квалифицированный персонал.



Этот символ указывает на важную информацию в сопроводительной документации, касающуюся эксплуатации и обслуживания устройства. Пожалуйста, ознакомьтесь с инструкцией по эксплуатации.



Внимание

Во избежание поражения электрическим током запрещено снимать крышку или заднюю панель устройства. Внутри устройства нет элементов, которые пользователь может отремонтировать самостоятельно. Ремонтные работы должны выполняться только квалифицированным персоналом.



Внимание

Во избежание возникновения пожара или поражения электрическим током необходимо защищать устройство от воздействия дождя или влаги, а также от попадания внутрь капель воды или других жидкостей. Не ставьте на устройство заполненные жидкостью сосуды, например, вазы.



Внимание

Все сервисные указания предназначены исключительно для квалифицированного персонала. Во избежание поражения электрическим током не выполняйте

ремонтных работ, не описанных в инструкции по эксплуатации. Ремонтные работы должны выполняться только квалифицированными специалистами.

1. Прочтите эти указания.

2. Сохраните эти указания.

3. Придерживайтесь этих указаний.

4. Соблюдайте все указания по эксплуатации.

5. Не пользуйтесь устройством в непосредственной близости от воды.

6. Протирайте устройство только сухой тряпкой.

7. Не загромождайте вентиляционные отверстия. При установке устройства руководствуйтесь указаниями фирмы-производителя.

8. Не устанавливайте устройство вблизи источников тепла, таких как радиаторы, плиты и другие излучающие тепло приборы (в том числе усилители).

9. Ни в коем случае не удаляйте предохранительное устройство с двухполюсных или заземленных штекеров. Двухполюсный штекер имеет два контакта различной ширины. Заземленный штекер имеет два сетевых контакта и дополнительный контакт заземления. Широкий контакт или дополнительный контакт заземления служат для Вашей безопасности. Если поставляемый формат штекера не соответствует формату Вашей розетки, попросите электрика заменить розетку.

10. Прокладывайте сетевую кабель так, чтобы на него нельзя было наступить, чтобы он не соприкасался с острыми углами и не мог быть поврежден. Обратите особое внимание на то, чтобы удлинительный кабель, участки рядом с вилкой и место крепления сетевого кабеля к устройству были хорошо защищены.

11. Устройство должно быть подключено к электросети через сетевую розетку с исправным заземлением.

12. Если сетевая вилка или штепсельная розетка устройства служат для

отключения устройства от сети, они должны быть легко доступными.

13. Используйте только рекомендованные производителем дополнительные устройства и принадлежности.



14. Пользуйтесь только стойками, штативами, тележками, креплениями или

подставками, рекомендованными изготовителем или входящими в комплект поставки устройства. Если для перемещения устройства используется тележка, будьте осторожны чтобы не споткнуться и не получить травму.

15. Отключайте устройство от сети во время грозы или при длительных перерывах в эксплуатации.

16. Поручайте выполнение всех работ по ремонту устройства только квалифицированному сервисному персоналу. Ремонт требуется при повреждении устройства (например, при повреждении штекера или сетевого кабеля), если внутрь устройства попали посторонние предметы или жидкость, если устройство находилось под дождем или во влажной среде, если устройство упало на пол или плохо работает.



17. Правильная утилизация устройства: Этот символ указывает на то, что устройство должно быть

утилизировано отдельно от бытовых отходов, в соответствии с Директивой WEEE (2002/96/EC) и национальным законодательством вашего государства. Это устройство должен быть передано на авторизованный сборочный пункт для утилизации отходов электрического и электронного оборудования (ЭЭО). Неправильное обращение с такого рода отходами может оказать негативного воздействия на окружающую среду и здоровье человека из-за потенциально опасных веществ, которые обычно имеются в ЭЭО. В то же время, ваше содействие правильной утилизации данного продукта способствует эффективному

использованию природных ресурсов. Для получения более подробной информации о том, где можно утилизировать вышедшее из использования оборудование, пожалуйста, свяжитесь с местным органами управления, уполномоченным органом по сбору мусора или службой сбора бытовых отходов.

Законное опровержение

Технические данные и внешний вид устройства могут изменяться без предварительного уведомления. Информация, указанная в данной инструкции, является верной на момент сдачи документа в печать. Компания BEHRINGER не несет ответственности за ущерб, нанесенный кому-либо из-за формулировки, изображений или утверждений, приведенных в данном документе. Цвета и технические характеристики изделия могут незначительно отличаться. Продукция компании BEHRINGER продается только у авторизованных дилеров. Дистрибьюторы и дилеры не являются агентами компании BEHRINGER и не уполномочены связывать компанию BEHRINGER прямыми или подразумеваемыми гарантиями или поручительствами. Данная инструкция защищена законом об авторском праве. Частичное или полное копирование настоящей инструкции в любом виде и любым способом, как механическими, так и электронными средствами, включая ксерокопирование и запись независимо от цели таких действий, допускается только с письменного согласия Red Chip Company Ltd.

АВТОРСКИЕ ПРАВА ЗАЩИЩЕНЫ.

© 2010 Red Chip Company Ltd.

Trident Chambers, Wickhams Cay, P.O. Box 146, Road Town, Tortola, British Virgin Islands

Ограниченная гарантия

§ 1 Гарантия

1 Настоящая гарантия действительна только в случае покупки продукции BEHRINGER у авторизованного дилера в стране, где куплен товар. Список авторизованных дилеров можно найти на сайте BEHRINGER: behringer.com на странице “Где купить” (Where to Buy) или узнать в ближайшем офисе компании BEHRINGER.

2 Компания BEHRINGER* предоставляет гарантию на все механические и электронные детали устройства при условии надлежащего использования сроком на один (1) год со дня покупки (см. положения § 4 настоящей Гарантии),

если по действующему местному законодательству не предусмотрен более длительный гарантийный срок. Если в течение гарантийного срока будут обнаружены неисправности, возникшие по причинам, не указанным в § 4, компания BEHRINGER либо заменит устройство новым, либо отремонтирует его по своему усмотрению с помощью новых или отремонтированных деталей. Если компания BEHRINGER решит заменить продукт новым, срок гарантии на новый товар останется без изменений, т.е. один (1) год (либо иной минимальный установленный гарантийный период) со дня покупки первого изделия.

3 При обоснованных гарантийных требованиях отремонтированный или замененный товар будет возвращен пользователю за счет компании BEHRINGER.

4 Иные гарантийные услуги не оказываются.

ПОЖАЛУЙСТА, СОХРАНИТЕ ТОВАРНЫЙ ЧЕК. ОН ЯВЛЯЕТСЯ ДОКАЗАТЕЛЬСТВОМ ГАРАНТИЙНОЙ ПОКУПКИ. БЕЗ ЧЕКА ДАННАЯ ГАРАНТИЯ НЕДЕЙСТВИТЕЛЬНА.

§ 2 Регистрация онлайн

Не забудьте зарегистрировать Ваше новое устройство BEHRINGER на странице “Поддержка” (Support) на сайте behringer.com сразу после покупки, а также, пожалуйста, внимательно прочтите гарантийные условия. Регистрация покупки и прибора на нашем сайте поможет облегчить процедуру оформления гарантийного случая. Благодарим Вас за сотрудничество!

§ 3 Номер RMA (разрешения на возврат)

1 Для получения гарантийного обслуживания свяжитесь с продавцом, у которого Вы приобрели данное устройство. Если в Вашем регионе нет дилера BEHRINGER, Вы можете обратиться к дистрибьютору компании BEHRINGER по стране (см. список стран на странице “Поддержка” (Support)) по адресу

behringer.com. Если Вашей страны нет в списке, Вы можете попытаться решить проблему с помощью Службы поддержки BEHRINGER на странице “Поддержка” (Support) по адресу behringer.com. В противном случае, ПРЕЖДЕ ЧЕМ возвращать товар, направьте, пожалуйста, свою претензию по гарантии через Интернет по адресу behringer.com. Все запросы должны сопровождаться описанием неисправности с указанием серийного номера товара. После проверки действительности гарантии на товар на основании товарного чека компания BEHRINGER присваивает Номер разрешения на возврат (RMA).

2 После этого изделие должно быть отправлено в оригинальной заводской упаковке с указанием номера разрешения на возврат по адресу, указанному компанией BEHRINGER.

3 Псылки, подлежащие оплате получателем, не принимаются.

§ 4 Исключения по гарантии

1 Настоящая гарантия не распространяется на расходные материалы, включая, помимо прочего, предохранители и батареи. В соответствующих случаях компания BEHRINGER предоставляет гарантию на материал и рабочее состояние ламп и измерительных приборов в компоновке устройства сроком на девяносто (90) дней с даты покупки.

2 Данная гарантия не распространяется на случаи модификации электронных или механических деталей устройства. Если требуется изменение конструкции изделия для обеспечения соответствия государственным или локальным стандартам, в любой стране, не являющейся страной, для которой данное изделие было разработано и произведено, это не будет считаться неисправностью или дефектом. Данная гарантия не распространяется на изменения/улучшения такого характера, независимо от правильности их осуществления. Согласно условиям данной гарантии, компания BEHRINGER не несет материальной ответственности

за подобные изменения/улучшения.

3 Данная гарантия распространяется только на аппаратное обеспечение устройства. Она не распространяется ни на техническую поддержку в целях эксплуатации аппаратного или программного обеспечения, ни на программные продукты, независимо от того, входят ли они в комплект поставки устройства. Любое подобное программное обеспечение поставляется “КАК ЕСТЬ”, если иное не оговаривается в гарантии прилагаемого программного обеспечения.

4 Если заводской номер изделия изменен или удален, данная гарантия считается недействительной.

5 Данная гарантия не распространяется на ремонт/обслуживание изделий, если неисправности возникли ввиду ненадлежащего использования изделия. Это также относится и к неисправностям, связанным с обычным износом быстроизнашивающихся деталей, в частности фейдеров, кросс-фейдеров, потенциометров, кнопок/клавиш, гитарных струн, осветительных приборов и иных аналогичных компонентов.

6 Гарантия не распространяется на повреждения/дефекты, возникшие при следующих обстоятельствах:

- ненадлежащее использование, небрежное обращение с изделием или несоблюдение положений и правил инструкций по эксплуатации или техническому обслуживанию продукции BEHRINGER;
- нарушение принятых в стране использования товара правил техники безопасности при подключении или эксплуатации;
- повреждения/дефекты, полученные в результате действия непреодолимой силы (несчастный случай, пожар, наводнение и др.) либо по другой причине, не зависящей от компании BEHRINGER.

7 Любой неавторизованный ремонт или вскрытие прибора

посторонними лицами, включая пользователя, будет означать отмену гарантийных обязательств.

8 Если после обследования изделия специалистами BEHRINGER окажется, что гарантия на дефект не распространяется, клиент обязан оплатить услуги по проверке изделия.

9 Изделия, на которые гарантия не распространяется, ремонтируются исключительно за счёт покупателя. Компания BEHRINGER или ее авторизованный сервисный центр проинформирует покупателя при возникновении таких обстоятельств. Если покупатель не оплатит заказ в течение 6 недель после уведомления, компания BEHRINGER возвратит изделие наложенным платежом с отдельным счетом за доставку и упаковку. Если покупатель направил письменный заказ на ремонт, такие затраты также включаются в отдельный платёж.

10 Авторизованные дилеры продукции BEHRINGER не продают новые товары с интерактивных аукционов. Товары на интерактивном аукционе продаются “под ответственность покупателя”. Товарные чеки и документы, подтверждающие покупку на интерактивном аукционе, не считаются обоснованием для действия гарантии, и компания BEHRINGER не будет осуществлять ремонт либо замену товара, приобретенного через интерактивный аукцион.

§ 5 Передача гарантии

Данная гарантия распространяется исключительно на первоначального покупателя (клиента авторизованного розничного дилера) и не подлежит передаче другим лицам, приобретающим у такого покупателя данный товар. Другие лица (розничные дилеры и т.д.) не могут принимать на себя гарантийные обязательства от имени компании BEHRINGER.

§ 6 Требование о возмещении ущерба

Компания BEHRINGER не несет обязательств перед покупателем по

настоящей гарантии в отношении каких-либо косвенных убытков или ущерба, если иное не предусмотрено действующим местным законодательством. В любом случае, размер обязательств компании BEHRINGER по данной гарантии не может превышать фактурную стоимость изделия.

§ 7 Ограничение ответственности

Положения данной гарантии являются окончательными и распространяются исключительно на покупателя и компанию BEHRINGER. Они отменяют все письменные и устные договоренности, касающиеся данного товара. Компания BEHRINGER не предоставляет иных гарантий к данному изделию.

§ 8 Другие гарантийные права и внутригосударственное право

1 Данная гарантия не отменяет и не ограничивает законные права покупателя.

2 Положения гарантии, содержащиеся в данном документе, действительны в том случае, если они не противоречат действующему местному законодательству.

3 Данная гарантия не отменяет обязательства продавца в отношении несоответствий либо скрытых дефектов товара.

§ 9 Внесение изменений и дополнений

Условия гарантийного обслуживания могут изменяться без предварительного уведомления. Последняя редакция гарантийных условий, а также дополнительная информация о гарантии, предоставляемой компанией BEHRINGER, доступна на сайте behringer.com.

* BEHRINGER Macao Commercial Offshore Limited of Rue de Pequim No. 202-A, Macau Finance Centre 9/J, Macau, включая все компании группы BEHRINGER

DE Wichtige Sicherheitshinweise

Vorsicht
Die mit dem Symbol markierten Anschlüsse führen so viel Spannung, dass die Gefahr eines Stromschlags besteht. Verwenden Sie nur hochwertige, im Handel erhältliche Lautsprecherkabel mit vorinstallierten 6,3 mm TS-Steckern. Alle anderen Installationen oder Modifikationen sollten nur von qualifiziertem Fachpersonal ausgeführt werden.

Achtung
Um eine Gefährdung durch Stromschlag auszuschließen, darf die Geräteabdeckung bzw. Geräterückwand nicht abgenommen werden. Im Innern des Geräts befinden sich keine vom Benutzer reparierbaren Teile. Reparaturarbeiten dürfen nur von qualifiziertem Personal ausgeführt werden.

Achtung
Um eine Gefährdung durch Feuer bzw. Stromschlag auszuschließen, darf dieses Gerät weder Regen oder Feuchtigkeit ausgesetzt werden noch sollten Spritzwasser oder tropfende Flüssigkeiten in das Gerät gelangen können. Stellen Sie keine mit Flüssigkeit gefüllten Gegenstände, wie z. B. Vasen, auf das Gerät.

Achtung
Die Service-Hinweise sind nur durch qualifiziertes Personal zu befolgen. Um eine Gefährdung durch Stromschlag zu vermeiden, führen Sie bitte keinerlei Reparaturen an dem Gerät durch, die nicht in der Bedienungsanleitung beschrieben sind. Reparaturen sind nur von qualifiziertem Fachpersonal durchzuführen.

1. Lesen Sie diese Hinweise.
2. Bewahren Sie diese Hinweise auf.
3. Beachten Sie alle Warnhinweise.
4. Befolgen Sie alle Bedienungshinweise.

5. Betreiben Sie das Gerät nicht in der Nähe von Wasser.

6. Reinigen Sie das Gerät mit einem trockenen Tuch.

7. Blockieren Sie nicht die Belüftungsschlitze. Beachten Sie beim Einbau des Gerätes die Herstellerhinweise.

8. Stellen Sie das Gerät nicht in der Nähe von Wärmequellen auf. Solche Wärmequellen sind z. B. Heizkörper, Herde oder andere Wärme erzeugende Geräte (auch Verstärker).

9. Entfernen Sie in keinem Fall die Sicherheitsvorrichtung von Zweipol- oder geerdeten Steckern. Ein Zweipolstecker hat zwei unterschiedlich breite Steckkontakte. Ein geerdeter Stecker hat zwei Steckkontakte und einen dritten Erdungskontakt. Der breitere Steckkontakt oder der zusätzliche Erdungskontakt dient Ihrer Sicherheit. Falls das mitgelieferte Steckerformat nicht zu Ihrer Steckdose passt, wenden Sie sich bitte an einen Elektriker, damit die Steckdose entsprechend ausgetauscht wird.

10. Verlegen Sie das Netzkabel so, dass es vor Tritten und scharfen Kanten geschützt ist und nicht beschädigt werden kann. Achten Sie bitte insbesondere im Bereich der Stecker, Verlängerungskabel und an der Stelle, an der das Netzkabel das Gerät verlässt, auf ausreichenden Schutz.

11. Das Gerät muss jederzeit mit intaktem Schutzleiter an das Stromnetz angeschlossen sein.

12. Sollte der Hauptnetzstecker oder eine Gerätesteckdose die Funktionseinheit zum Abschalten sein, muss diese immer zugänglich sein.

13. Verwenden Sie nur Zusatzgeräte/ Zubehörteile, die laut Hersteller geeignet sind.



14. Verwenden Sie nur Wagen, Standvorrichtungen, Stative, Halter oder Tische, die vom Hersteller benannt oder im Lieferumfang des Geräts enthalten sind. Falls Sie einen

Wagen benutzen, seien Sie vorsichtig beim Bewegen der Wagen-Gerätkombination, um Verletzungen durch Stolpern zu vermeiden.

15. Ziehen Sie den Netzstecker bei Gewitter oder wenn Sie das Gerät längere Zeit nicht benutzen.

16. Lassen Sie alle Wartungsarbeiten nur von qualifiziertem Service-Personal ausführen. Eine Wartung ist notwendig, wenn das Gerät in irgendeiner Weise beschädigt wurde (z. B. Beschädigung des Netzkabels oder Steckers), Gegenstände oder Flüssigkeit in das Geräteinnere gelangt sind, das Gerät Regen oder Feuchtigkeit ausgesetzt wurde, das Gerät nicht ordnungsgemäß funktioniert oder auf den Boden gefallen ist.



17. Korrekte Entsorgung dieses Produkts: Dieses Symbol weist darauf hin, das Produkt entsprechend der WEEE Richtlinie (2002/96/EC) und der jeweiligen nationalen Gesetze nicht zusammen mit Ihren Haushaltsabfällen zu entsorgen. Dieses Produkt sollte bei einer autorisierten Sammelstelle für Recycling elektrischer und elektronischer Geräte (EEE) abgegeben werden. Wegen bedenklicher Substanzen, die generell mit elektrischen und elektronischen Geräten in Verbindung stehen, könnte eine unsachgemäße Behandlung dieser Abfallart eine negative Auswirkung auf Umwelt und Gesundheit haben. Gleichzeitig gewährleistet Ihr Beitrag zur richtigen Entsorgung dieses Produkts die effektive Nutzung natürlicher Ressourcen. Für weitere Informationen zur Entsorgung Ihrer Geräte bei einer Recycling-Stelle nehmen Sie bitte Kontakt zum zuständigen städtischen Büro, Entsorgungsamt oder zu Ihrem Haushaltsabfallentsorger auf.

Zugelassener Verzicht

Technische Daten und Erscheinungsbild können unangekündigt geändert werden. Alle hier enthaltenen Angaben sind zum Zeitpunkt der Drucklegung korrekt. BEHRINGER übernimmt keine Haftung für Verluste, die Personen entstehen, die sich ganz oder teilweise auf hier enthaltene Beschreibungen, Fotos oder Aussagen verlassen. Abgebildete Farben und Spezifikationen können geringfügig vom Produkt abweichen. BEHRINGER Produkte werden nur über autorisierte Fachhändler verkauft. Die Vertriebspartner und Händler sind keine Vertreter von BEHRINGER und sind nicht berechtigt, BEHRINGER durch ausdrückliche oder stillschweigende Handlungen oder Repräsentanzen zu verpflichten. Diese Bedienungsanleitung ist urheberrechtlich geschützt. Kein Teil dieses Handbuchs darf in irgendeiner Form oder mit irgendwelchen Mitteln elektronisch oder mechanisch, inklusive Fotokopie oder Aufnahme, zu irgendeinem Zweck ohne die schriftliche Zustimmung der Firma Red Chip Company Ltd. vervielfältigt oder übertragen werden.

ALLE RECHTE VORBEHALTEN.
© 2010 Red Chip Company Ltd.
Trident Chambers, Wickhams Cay, P.O. Box 146,
Road Town, Tortola, British Virgin Islands

Eingeschränkte Garantie**§ 1 Garantie**

☐ Diese eingeschränkte Garantie ist nur gültig, wenn Sie das Produkt von einem autorisierten BEHRINGER Händler im Einkaufsland erworben haben. Eine Liste mit autorisierten Händlern finden Sie auf BEHRINGERS Website behringer.com unter „Where to Buy“ oder Sie kontaktieren eine BEHRINGER Niederlassung in Ihrer Nähe.

☐ BEHRINGER* garantiert für den Zeitraum eines (1) Jahres ab Datum des Erstkaufs, sofern keine längere Mindestgarantiezeit von geltenden örtlichen Gesetzen gefordert ist, dass die mechanischen und elektronischen Bauteile des Gerätes frei von Material- und Verarbeitungsfehlern sind, wenn das Gerät unter normalen Betriebsbedingungen eingesetzt wird (siehe Bedingungen der eingeschränkten Garantie in § 4 unten). Wenn das Produkt während der festgelegten Garantiezeit einen Defekt aufweist und dieser Defekt nicht unter § 4 ausgeschlossen ist, wird BEHRINGER nach ihrem Ermessen das Produkt mittels

geeigneter neuer oder aufbereiteter Produkte oder Bauteile entweder ersetzen oder reparieren. Sollte BEHRINGER sich entschließen, das Produkt komplett zu ersetzen, wird diese eingeschränkte Garantie für die Dauer der verbleibenden ursprünglichen Garantiezeit, d. h. ein (1) Jahr (oder eine andere anwendbare Mindestgarantiezeit) ab Datum des Erstkaufs auf das Ersatzprodukt angewandt.

☐ Bei berechtigten Garantieansprüchen wird das reparierte oder ersetzte Produkt frachtfrei von BEHRINGER an den Kunden zurückgesandt.

☐ Andere als die vorgenannten Garantieleistungen werden nicht gewährt.

BITTE BEWAHREN SIE IHREN KASSENZETTEL SORGFÄLTIG AUF. ER DIENT ALS KAUFBELEG UND GARANTIEBERECHTIGUNG. OHNE KAUFBELEG HABEN SIE KEINEN GARANTIEANSPRUCH.

§ 2 Online Registrierung

Registrieren Sie bitte Ihr neues BEHRINGER Gerät möglichst direkt nach dem Kauf unter behringer.com in der Rubrik „Support“ und lesen Sie aufmerksam die Bedingungen unserer eingeschränkten Garantie. Nach der Registrierung Ihres Kaufs und Geräts bei uns können wir Ihre Reparaturansprüche wesentlich schneller und effizienter bearbeiten. Vielen Dank für Ihre Mitarbeit!

§ 3 Reparaturnummer

☐ Um Garantieleistungen zu erhalten, setzen Sie sich bitte mit dem Händler in Verbindung, bei dem Sie das Gerät gekauft haben. Sollte sich Ihr BEHRINGER Händler nicht in Ihrer Nähe befinden, können Sie auch den BEHRINGER Vertrieb Ihres Landes kontaktieren, der unter behringer.com in der Rubrik „Support“ aufgelistet ist. Wenn Ihr Land nicht aufgeführt ist, können Sie auch den BEHRINGER Customer Service kontaktieren, der ebenfalls unter behringer.com in der Rubrik „Support“ zu finden ist. Alternativ reichen Sie bitte Ihren Garantieanspruch online unter behringer.com ein, BEVOR Sie das Produkt zurücksenden. Alle Anfragen müssen ergänzt werden von einer

Beschreibung des Problems und der Seriennummer des Produkts. Nach Prüfung des Garantieanspruchs anhand des ursprünglichen Kaufbelegs stellt BEHRINGER eine Reparaturnummer („RMA“) aus.

☐ Das Gerät muss anschließend im Originalkarton zusammen mit der Reparaturnummer an die von BEHRINGER genannte Adresse geschickt werden.

☐ Unfreie Sendungen werden nicht angenommen.

§ 4 Garantieausschluss

☐ Diese eingeschränkte Garantie gilt nicht für Verschleißteile, wie Sicherungen und Batterien. Wo anwendbar, gewährt BEHRINGER für neunzig (90) Tage ab Kaufdatum die Garantie, dass die im Produkt enthaltenen Röhren oder Anzeigen frei von Material- und Verarbeitungsfehlern sind.

☐ Diese eingeschränkte Garantie gilt nicht für Produkte, die auf irgendeine Weise elektronisch oder mechanisch modifiziert wurden. Wenn ein Produkt verändert oder angepasst werden muss, damit es in einem Land, für das es ursprünglich nicht entwickelt oder hergestellt wurde, den geltenden technischen oder sicherheitstechnischen Standards auf nationaler oder lokaler Ebene entspricht, ist diese Veränderung/Anpassung nicht als Material- oder Verarbeitungsfehler anzusehen. Diese eingeschränkte Garantie umfasst nicht derartige Veränderungen/Anpassungen unabhängig davon, ob diese ordnungsgemäß durchgeführt wurden oder nicht. BEHRINGER übernimmt im Rahmen dieser Garantie für derartige Veränderungen auch keine Kosten.

☐ Diese eingeschränkte Garantie gilt nur für die Hardware des Produkts. Sie schließt keine technische Unterstützung für die Anwendung der Hard- oder Software ein und sie gilt nicht für Software-Produkte, gleichgültig ob sie im Produkt enthalten sind oder nicht. Die Software wird im „IST-ZUSTAND“ geliefert, sofern ihr keine besondere eingeschränkte Software-Garantie beiliegt.

4 Diese eingeschränkte Garantie erlischt, wenn die im Werk angebrachte Seriennummer verändert oder entfernt wurde.

5 Diese eingeschränkte Garantie berechtigt nicht zur kostenlosen Inspektion und Wartung/Reparatur des Geräts, insbesondere wenn die Defekte auf unsachgemäße Benutzung zurückzuführen sind. Die Garantie gilt auch nicht für Defekte durch normale Abnutzung, besonders bei Fadern, Crossfadern, Potentiometern, Tasten, Gitarrensaiten, Leuchtmitteln und ähnlichen Teilen.

6 Unter diese eingeschränkte Garantie fallen auch keine Schäden/Defekte, die verursacht wurden durch:

- unsachgemäße Handhabung, Nachlässigkeit oder Fehlgebrauch des Gerätes entgegen den Hinweisen, die in den Bedienungs- oder Wartungsanleitungen der Firma BEHRINGER aufgeführt sind;
- den Anschluss oder Gebrauch des Produkts in einer Weise, die den geltenden technischen oder sicherheitstechnischen Anforderungen in dem Land, in dem das Gerät eingesetzt wird, nicht entspricht;
- Schäden/Defekte, die durch höhere Gewalt/Natur (Unglück, Brand, Überschwemmung usw.) oder andere nicht auf die Firma BEHRINGER zurückführbare Ursachen bedingt sind.

7 Die eingeschränkte Garantie erlischt, wenn das Gerät durch nicht autorisierte Personen (einschließlich dem Kunden) repariert oder geöffnet wurde.

8 Sollte bei einer Überprüfung des Geräts durch BEHRINGER festgestellt werden, dass der fragliche Defekt nicht unter die eingeschränkte Garantie fällt, muss der Kunde die Kosten der Überprüfung tragen.

9 Produkte ohne Garantieanspruch werden nur gegen Kostenübernahme durch den Käufer repariert. BEHRINGER oder ihr autorisiertes Service-Center wird den Kunden vorab über die Sachlage informieren. Sollte der Kunde innerhalb

von sechs Wochen nach Benachrichtigung keinen schriftlichen Reparaturauftrag mit Kostenübernahme erteilen, wird BEHRINGER das Gerät mit einer separaten Rechnung für Fracht und Verpackung per Nachnahme an den Kunden zurücksenden. Wenn ein Reparaturauftrag gegen Kostenübernahme erteilt wird, werden die Kosten für Fracht und Verpackung zusätzlich, ebenfalls gesondert, in Rechnung gestellt.

10 Autorisierte BEHRINGER Händler verkaufen neue Produkte nicht direkt in online Auktionen. Käufe in online Auktionen sind mit Risiken behaftet. Bestätigungen von Käufen in online Auktionen oder Kaufbelege werden bei der

Garantieüberprüfung nicht akzeptiert und die in einer online Auktion gekauften Produkte werden von BEHRINGER weder repariert noch ersetzt.

§ 5 Übertragbarkeit der Garantie

Diese eingeschränkte Garantie wird ausschließlich dem ursprünglichen Käufer (Kunde des Vertragshändlers) gewährt und ist nicht übertragbar auf Personen, die das Produkt anschließend kaufen. Außer der Firma BEHRINGER ist kein Dritter (Händler etc.) berechtigt, Garantieverprechen für die Firma BEHRINGER abzugeben.

§ 6 Schadenersatzansprüche

Vorbehaltlich der Durchsetzung lokalen Rechts, ist BEHRINGER unter dieser Garantie dem Käufer gegenüber nicht haftbar für resultierende oder indirekte Verluste oder Schäden jeglicher Art. Die Haftung der Firma BEHRINGER beschränkt sich in allen Fällen auf den Warenwert des Gerätes.

§ 7 Haftungsbeschränkung

Diese eingeschränkte Garantie ist die vollständige und einzige Garantie, die von der Firma BEHRINGER gewährt wird. Sie setzt alle anderen schriftlichen oder mündlichen Vereinbarungen bezüglich dieses Produkts außer Kraft. BEHRINGER gewährt keine weiteren Garantien für dieses Produkt.

§ 8 Andere Garantien und nationale Gesetze

1 Durch diese eingeschränkte Garantie werden die gesetzlichen Rechte des Käufers als Verbraucher weder ausgeschlossen noch eingeschränkt.

2 Die hier erwähnten eingeschränkten Garantiebedingungen gelten nur, solange sie kein geltendes lokales Recht verletzen.

3 Diese Garantie verringert nicht die Verpflichtungen des Verkäufers zur Behebung von mangelnder Konformität und versteckten Defekten des Produkts.

§ 9 Zusatz

Die Garantiebedingungen können unangekündigt geändert werden. Die aktuellsten Garantiesatzungen und -bedingungen sowie weitere Informationen zur eingeschränkten Garantie von BEHRINGER finden Sie online unter behringer.com.

* BEHRINGER Macao Commercial Offshore Limited of Rue de Pequim No. 202-A, Macau Finance Centre 9/J, Macau, inklusive aller Firmen der BEHRINGER-Gruppe

PL Ważne informacje o bezpieczeństwie



Uwaga
Terminale oznaczone symbolem przenoszą wystarczająco wysokie napięcie elektryczne, aby stworzyć ryzyko porażenia prądem. Używaj wyłącznie wysokiej jakości fabrycznie przygotowanych kabli z zainstalowanymi wtyczkami ¼" TS. Wszystkie inne instalacje lub modyfikacje powinny być wykonywane wyłącznie przez wykwalifikowany personel techniczny.

! Ten symbol informuje o ważnych wskazówkach dotyczących obsługi i konserwacji urządzenia w dołączonej dokumentacji. Proszę przeczytać stosowne informacje w instrukcji obsługi.

Uwaga
W celu wyeliminowania zagrożenia porażenia prądem zabrania się zdejmowania obudowy lub tylnej ścianki urządzenia. Elementy znajdujące się we wnętrzu urządzenia nie mogą być naprawiane przez użytkownika. Naprawy mogą być wykonywane jedynie przez wykwalifikowany personel.

Uwaga
W celu wyeliminowania zagrożenia porażenia prądem lub zapalenia się urządzenia nie wolno wystawiać go na działanie deszczu i wilgotności oraz dopuszczać do tego, aby do wnętrza dostała się woda lub inna ciecz. Nie należy stawiać na urządzeniu napełnionych cieką przedmiotów takich jak np. wazony lub szklanki.

Uwaga
Prace serwisowe mogą być wykonywane jedynie przez wykwalifikowany personel. W celu uniknięcia zagrożenia porażenia prądem nie należy wykonywać żadnych manipulacji, które nie są opisane w instrukcji obsługi. Naprawy wykonywane mogą być jedynie przez wykwalifikowany personel techniczny.

1. Proszę przeczytać poniższe wskazówki.

2. Proszę przechowywać niniejszą instrukcję.

3. Należy przestrzegać wszystkich wskazówek ostrzegawczych.

4. Należy postępować zgodnie z instrukcją obsługi.

5. Urządzenia nie wolno używać w pobliżu wody.

6. Urządzenie można czyścić wyłącznie suchą szmatką.

7. Nie zasłaniać otworów wentylacyjnych. W czasie podłączania urządzenia należy przestrzegać zaleceń producenta.

8. Nie stawiać urządzenia w pobliżu źródeł ciepła takich, jak grzejniki, piece lub urządzenia produkujące ciepło (np. wzmacniacze).

9. W żadnym wypadku nie należy usuwać zabezpieczeń z wtyczek dwubiegunowych oraz wtyczek z uziemieniem. Wtyczka dwubiegunowa posiada dwa wtyki kontaktowe o różnej szerokości. Wtyczka z uziemieniem ma dwa wtyki kontaktowe i trzeci wtyk uziemienia. Szerszy wtyk kontaktowy lub dodatkowy wtyk uziemienia służą do zapewnienia bezpieczeństwa użytkownikowi. Jeśli format wtyczki urządzenia nie odpowiada standardowi gniazdka, proszę zwrócić się do elektryka z prośbą o wymianienie gniazda.

10. Kabel sieciowy należy ułożyć tak, aby nie był narażony na deptanie i działanie ostrych krawędzi, co mogłoby doprowadzić do jego uszkodzenia. Szczególną uwagę zwrócić należy na odpowiednią ochronę miejsc w pobliżu wtyczek i przedłużaczy oraz miejsce, w którym kabel sieciowy przymocowany jest do urządzenia.

11. Urządzenie musi być zawsze podłączone do sieci sprawnym przewodem z uziemieniem.

12. Jeżeli wtyk sieciowy lub gniazdo sieciowe w urządzeniu pełnią funkcję wyłącznika, to muszą one być zawsze łatwo dostępne.

13. Używać wyłącznie sprzętu dodatkowego i akcesoriów zgodnie z zaleceniami producenta.



14. Używać jedynie zalecanych przez producenta lub znajdujących się w zestawie wózków, stojaków, statywów, uchwytów i stołów. W przypadku posługiwania się wózkiem należy zachować szczególną ostrożność w trakcie przewożenia zestawu, aby uniknąć niebezpieczeństwa potknięcia się i zranienia.

15. W trakcie burzy oraz na czas dłuższego nieużywania urządzenia należy wyjąć wtyczkę z gniazdka sieciowego.

16. Wykonywanie wszelkich napraw należy zlecać jedynie wykwalifikowanym pracownikom serwisu. Przeprowadzenie przeglądu technicznego staje się konieczne, jeśli urządzenie zostało uszkodzone w jakikolwiek sposób (dotyczy to także kabla sieciowego lub wtyczki), jeśli do wnętrza urządzenia dostały się przedmioty lub ciecz, jeśli urządzenie wystawione było na działanie deszczu lub wilgoci, jeśli urządzenie nie funkcjonuje poprawnie oraz kiedy spadło na podłogę.



17. Prawidłowa utylizacja produktu: Ten symbol wskazuje, że tego produktu nie należy wyrzucać razem ze zwykłymi odpadami domowymi, tylko zgodnie z dyrektywą w sprawie zużytego sprzętu elektrycznego i elektronicznego (WEEE) (2002/96/WE) oraz przepisami krajowymi. Niniejszy produkt należy przekazać do autoryzowanego punktu zbiórki zużytego sprzętu elektrycznego i elektronicznego. Niewłaściwe postępowanie z tego typu odpadami może wywołać szkodliwe działanie na środowisko naturalnej i zdrowie człowieka z powodu potencjalnych substancji niebezpiecznych zaliczanych jako zużyty sprzęt elektryczny i elektroniczny. Jednocześnie, Twój wkład w prawidłową utylizację niniejszego produktu przyczynia się do oszczędnego wykorzystywania zasobów naturalnych. Szczegółowych informacji o miejscach,

w których można oddawać zużyty sprzęt do recyklingu, udzielają urzędy miejskie, przedsiębiorstwa utylizacji odpadów lub najbliższy zakład utylizacji odpadów.

Prawne Zrezygnowanie

Specyfikacja techniczna oraz wygląd mogą ulec zmianie bez powiadomienia. Niniejsza informacja jest aktualna na dzień jej opublikowania. BEHRINGER nie ponosi odpowiedzialności za jakąkolwiek szkodę poniesioną przez jakąkolwiek osobę, która opiera się na opisie, fotografii lub oświadczeniach tu zawartych. Kolory oraz specyfikacje mogą nieznacznie różnić się od produktu. Nasze produkty sprzedawane są jedynie za pośrednictwem autoryzowanych dealerów. Dystrybutorzy i dealerzy nie są agentami firmy BEHRINGER i nie są uprawnieni do zaciągania w imieniu BEHRINGER jakichkolwiek wyraźnych lub dorozumianych zobowiązań. Instrukcja ta chroniona jest prawem autorskim. Żadna część tej instrukcji nie może być reprodukowana lub przesyłana w jakiegokolwiek formie lub za pomocą jakichkolwiek środków, elektronicznych czy mechanicznych, włączając w to kopiowanie czy nagrywanie dowolnego rodzaju, w jakimkolwiek celu, bez wyraźnej pisemnej zgody ze strony Red Chip Company Ltd.

WSZYSTKIE PRAWA ZASTRZEŻONE.

© 2010 Red Chip Company Ltd.
Trident Chambers, Wickhams Cay, P.O. Box 146,
Road Town, Tortola, Brytyjskie Wyspy Dziewicze.

Gwarancja

§ 1 Gwarancja

1 Niniejsza gwarancja jest ważna pod warunkiem, że produkt zakupiony został u autoryzowanego dealera BEHRINGER w kraju zakupu. Listę autoryzowanych dealerów można znaleźć na stronie internetowej BEHRINGER, behringer.com w zakładce: "Where to Buy" ("Gdzie kupić"), można też skontaktować się z najbliższym biurem BEHRINGER.

2 BEHRINGER* gwarantuje, że mechaniczne i elektroniczne komponenty tego produktu są wolne od wad fizycznych, jeśli są wykorzystywane w normalnych warunkach przez okres jednego (1) roku od daty zakupu (patrz: Gwarancja warunków w § 4 poniżej), chyba że stosowne przepisy prawa danego kraju ustalają dłuższy minimalny okres gwarancji. Jeżeli produkt nie wykazuje żadnych wad w określonym okresie gwarancyjnym i

dana wada nie jest wykluczona na mocy § 4, BEHRINGER, według swojego uznania wymieni produkt albo naprawi produkt przy użyciu odpowiednich nowych lub odnowionych części lub produktu. W przypadku gdy BEHRINGER postanowi wymienić produkt, to gwarancja ma zastosowanie do wymienionego produktu przez pozostały okres gwarancyjny dla poprzedniego produktu, na przykład, okres jednego (1) roku (lub inny minimalny okres gwarancji) od daty zakupu oryginalnego produktu.

3 Po uznaniu roszczenia z tytułu gwarancji, naprawiony lub wymieniony produkt zostanie odesłany do użytkownika na koszt firmy BEHRINGER.

4 Roszczenia gwarancyjne inne niż wymienione powyżej są wyraźnie wyłączone.

PROSZĘ ZACHOWAĆ PARAGON SPRZEDAŻY. JEST TO DOWÓD ZAKUPU STANOWIĄCY TWOJĄ GWARANCJĘ. NINIEJSZA GWARANCJA JEST NIEWAŻNA BEZ TAKIEGO DOWODU ZAKUPU.

§ 2 Rejestracja Online

Prosimy pamiętać o konieczności zarejestrowania na stronie internetowej: behringer.com pod hasłem "Support" ("Wsparcie") nowego sprzętu BEHRINGER tuż po dokonaniu jego zakupu i staranne zapoznanie się z warunkami gwarancji. Zarejestrowanie zakupionego sprzętu pomoże szybciej i efektywniej zrealizować Twoje roszczenia gwarancyjne. Dziękujemy za współpracę!

§ 3 Autoryzowany numer zwrotu

1 Aby skorzystać z usługi serwisu gwarancyjnego, należy skontaktować się ze sprzedawcą, od którego urządzenie zostało zakupione. Jeżeli Twój sprzedawca BEHRINGER nie jest zlokalizowany w pobliżu, możesz skontaktować się z dystrybutorem BEHRINGER dla danego kraju wymienionym w zakładce "Support" ("Wsparcie") na stronie internetowej: behringer.com. Alternatywnie, należy zgłosić roszczenie z tytułu gwarancji

na stronie internetowej behringer.com ZANIM dokona się zwrotu produktu. Wszelkie zapytania należy opatrzyć opisem problemu i numerem seryjnym produktu. Po zweryfikowaniu zgodności gwarancji produktu z paragonem sprzedaży, Behringer wyda numer Autoryzowanego Zwrotu Produktu (RMA).

2 Następnie, produkt musi być zwrócony w oryginalnym opakowaniu, w którym został dostarczony, wraz z autoryzowanym numerem zwrotu na adres wskazany przez BEHRINGER.

3 Koszt przesyłki do serwisu pokrywa użytkownik produktu.

§ 4 Wyłączenia gwarancji

1 Niniejsza gwarancja nie obejmuje części zużywających się, w tym, między innymi, bezpieczników i baterii. BEHRINGER we wskazanych przypadkach udziela gwarancji w odniesieniu do wad fizycznych przez okres dziewięćdziesięciu (90) dni od daty zakupu na lampy lub mierniki znajdujące w produkcie.

2 Niniejsza gwarancja nie obejmuje produktu, jeżeli został on elektronicznie lub mechanicznie zmodyfikowany w jakikolwiek sposób. Jeśli produkt wymaga modyfikacji lub przystosowania w celu zapewnienia zgodności z obowiązującymi przepisami technicznymi lub normami bezpieczeństwa na poziomie krajowym lub lokalnym, w każdym kraju, który nie jest krajem, w którym produkt został pierwotnie opracowany i wyprodukowany, to taka zmiana / adaptacja nie będzie uznana za wadę fizyczną. Niniejsza gwarancja nie obejmuje takich zmian / adaptacji, niezależnie od tego, czy została przeprowadzona prawidłowo, czy nie. Zgodnie z warunkami niniejszej gwarancji, BEHRINGER nie ponosi odpowiedzialności za jakiegokolwiek koszty wynikające z takiej zmiany / adaptacji.

3 Niniejsza gwarancja dotyczy wyłącznie sprzętu. Nie obejmuje ona pomocy technicznej dla sprzętu lub oprogramowania i nie obejmuje samego oprogramowania, bez względu na to, czy zostało ono zawarte w produkcie. Każde takie oprogramowanie jest dostarczane w

takim stanie jak widać, bez gwarancji, chyba że gwarancja zostanie do niego dołączona.

4 Niniejsza gwarancja jest nieważna, jeśli fabryczny numer seryjny został zmieniony lub usunięty z produktu.

5 Darmowe kontrole i konserwacje / naprawy są wyraźnie wyłączone z zakresu niniejszej gwarancji, w szczególności, jeżeli powstały w wyniku niewłaściwego używania produktu przez użytkownika. Dotyczy to również wad spowodowanych przez normalne zużycie, w szczególności w odniesieniu do tłumików, crossfaderów, potencjometrów, klawiszy / przycisków, strun gitarowych, iluminantów i podobnych części.

6 Szkody / wady spowodowane w następujący sposób nie są objęte niniejszą gwarancją:

- niewłaściwe używanie, zlekceważenie lub niezastosowanie się do zaleceń posługiwania się produktem w sposób zgodny ze wskazaniami określonymi w instrukcji dla użytkownika lub instrukcji podręcznej;
- uruchamianie lub używanie produktu w sposób, który nie jest zgodny z przepisami technicznymi i bezpieczeństwa obowiązującymi w kraju, w którym produkt jest używany;
- szkody / wady spowodowane wskutek siły wyższej (wypadek, pożar, powódź, itp.) lub wszelkie czynniki, które są poza kontrolą BEHRINGER.

7 Wszelkie naprawy lub demontowanie produktu dokonywane przez osoby nieuprawnione, w tym przez użytkownika, powoduje utratę gwarancji.

8 Jeśli z kontroli produktu dokonanej przez BEHRINGER wynika, że dana wada nie jest objęta gwarancją, koszty kontroli ponosi kupujący.

9 Produkty, które nie spełniają warunków niniejszej gwarancji zostaną naprawione wyłącznie na koszt kupującego. BEHRINGER lub autoryzowane centrum serwisowe poinformuje kupującego o takich okolicznościach. Jeśli kupujący nie

złoży pisemnego zamówienia naprawy w terminie 6 tygodni po zgłoszeniu wady, BEHRINGER zwróci sprzęt za pobraniem z oddzielną fakturą obejmującą koszty pakowania i przesyłki. Koszty te będą również osobno fakturowane w przypadku, gdy kupujący prześle pisemne zlecenie naprawy.

10 Autoryzowani dealerzy BEHRINGER nie dokonują sprzedaży nowych produktów na internetowych aukcjach. Zakupy dokonane za pośrednictwem internetowych aukcji dokonywane są na ryzyko kupującego. Potwierdzenia lub pokwitowania dokonania zakupu na aukcjach internetowych nie są dopuszczone do weryfikacji w zakresie gwarancji i BEHRINGER nie będzie dokonywał naprawy lub wymiany jakiegokolwiek produktu zakupionego za pośrednictwem aukcji internetowych.

§ 5 Niezbywalność gwarancji

Niniejsza gwarancja przysługuje wyłącznie pierwotnemu kupującemu (klientowi detalicznemu autoryzowanego sprzedawcy) i nie może być przeniesiona na kogokolwiek, kto w dalszej kolejności zakupi dany produkt. Żadna inna osoba (sprzedawca detaliczny, itp.) nie jest uprawniona do udzielania gwarancji w imieniu BEHRINGER.

§ 6 Roszczenie odszkodowawcze

W zakresie wynikającym ze stosownych przepisów prawa obowiązujących na danym terenie, w ramach niniejszej gwarancji BEHRINGER nie ponosi wobec kupującego odpowiedzialności za wszelkie pośrednie lub następne szkody lub straty. W żadnym wypadku odpowiedzialność BEHRINGER w ramach niniejszej gwarancji nie może przekroczyć wskazanej w fakturze wartość produktu.

§ 7 Ograniczenie odpowiedzialności

Niniejsza gwarancja stanowi całkowitą i wyłączną gwarancję, przysługującą Użytkownikowi wobec BEHRINGER. Zastępuje ona wszelkie inne pisemne lub ustne ustalenia związane z danym produktem. BEHRINGER nie przewiduje żadnych innych gwarancji dla danego produktu.

§ 8 Inne uprawnienia gwarancyjne i prawo krajowe

1 Niniejsza gwarancja w żaden sposób nie wyklucza ani nie ogranicza ustawowych uprawnień kupującego jako konsumenta.

2 Wymienione w niniejszym dokumencie postanowienia dotyczące ograniczonej gwarancji nie mają zastosowania, o ile naruszają one stosowne przepisy prawa obowiązujące na danym terenie.

3 Niniejsza gwarancja nie usuwa obowiązków sprzedającego w odniesieniu do jakiegokolwiek braku zgodności produktu jak również jakichkolwiek wad ukrytych.

§ 9 Zmiana

Warunki serwisu gwarancyjnego mogą ulec zmianie bez powiadomienia. Najnowsze warunki gwarancji i dodatkowe informacje dotyczące gwarancji BEHRINGER można znaleźć szczegółowo omówione na stronie internetowej pod adresem: behringer.com.

* BEHRINGER Macao Commercial Offshore Limited of Rue de Pequim No. 202-A, Macau Finance Centre 9/J, Macau, w tym wszystkie spółki grupy BEHRINGER

IT Istruzioni di sicurezza importanti

Attenzione
I terminali contrassegnati con il simbolo conducono una corrente elettrica sufficiente a costituire un rischio di scossa elettrica. Usare unicamente cavi per altoparlanti (Speaker) d'elevata qualità con connettori jack TS da ¼" pre-installati. Ogni altra installazione o modifica deve essere effettuata esclusivamente da personale tecnico qualificato.

Attenzione
Questo simbolo, avverte, laddove appare, della presenza di importanti istruzioni per l'uso e per la manutenzione nella documentazione allegata. Si prega di consultare il manuale.

Attenzione
Per ridurre il rischio di scossa elettrica non rimuovere la copertura superiore (o la sezione posteriore). All'interno non sono contenute parti che possono essere sottoposte a riparazione da parte dell'utente. Interventi di riparazione possono essere eseguiti solo da personale qualificato.

Attenzione
Al fine di ridurre il rischio di incendi o di scosse elettriche, non esporre questo dispositivo alla pioggia ed all'umidità. L'apparecchio non deve essere esposto a sgocciolamenti o spruzzi, e sull'apparecchio non devono essere posti oggetti contenenti liquidi, ad esempio vasi.

Attenzione
Queste istruzioni per l'uso sono destinate esclusivamente a personale di servizio qualificato. Per ridurre il rischio di scosse elettriche non effettuare operazioni all'infuori di quelle contenute nel manuale istruzioni. Interventi di riparazione possono essere eseguiti solo da personale qualificato.

1. Leggere queste istruzioni.
2. Conservare queste istruzioni.
3. Fare attenzione a tutti gli avvertimenti.
4. Seguire tutte le istruzioni.
5. Non usare questo dispositivo vicino all'acqua.
6. Pulire solo con uno strofinaccio asciutto.
7. Non bloccare alcuna fessura di ventilazione. Installare conformemente alle istruzioni del produttore.
8. Non installare nelle vicinanze di fonti di calore come radiatori, caloriferi, stufe o altri apparecchi (amplificatori compresi) che generano calore.
9. Non annullare l'obiettivo di sicurezza delle spine polarizzate o con messa a terra. Le spine polarizzate hanno due lame, con una più larga dell'altra. Una spina con messa a terra ha due lame e un terzo polo di terra. La lama larga o il terzo polo servono per la sicurezza dell'utilizzatore. Se la spina fornita non è adatta alla propria presa, consultate un elettricista per la sostituzione della spina.
10. Disporre il cavo di alimentazione in modo tale da essere protetto dal calpestio e da spigoli taglienti e che non possa essere danneggiato. Accertarsi che vi sia una protezione adeguata in particolare nel campo delle spine, del cavo di prolunga e nel punto in cui il cavo di alimentazione esce dall'apparecchio.
11. L'apparecchio deve essere costantemente collegato alla rete elettrica mediante un conduttore di terra in perfette condizioni.
12. Se l'unità da disattivare è l'alimentatore o un connettore per apparecchiature esterne, essa dovrà rimanere costantemente accessibile.
13. Usare solo dispositivi opzionali/accessori specificati dal produttore.



14. Usare solo con carrello, supporto, cavalletto, sostegno o tavola specificate dal produttore o acquistati con l'apparecchio. Quando si usa un carrello, prestare attenzione, muovendo il carrello/la combinazione di apparecchi, a non ferirsi.

15. Staccare la spina in caso di temporale o quando non si usa l'apparecchio per un lungo periodo.

16. Per l'assistenza tecnica rivolgersi a personale qualificato. L'assistenza tecnica è necessaria nel caso in cui l'unità sia danneggiata, per es. per problemi del cavo di alimentazione o della spina, rovesciamento di liquidi od oggetti caduti nell'apparecchio, esposizione alla pioggia o all'umidità, anomalie di funzionamento o cadute dell'apparecchio.



17. Smaltimento corretto di questo prodotto: Questo simbolo indica che questo prodotto non deve essere smaltito con i rifiuti domestici, conformemente alle disposizioni WEEE (2002/96/CE) e alle leggi in vigore nel vostro paese. Questo prodotto deve essere consegnato ad un centro autorizzato alla raccolta per il riciclaggio dei dispositivi elettrici ed elettronici (DEE). Una gestione inadeguata di questo tipo di rifiuti potrebbe avere un impatto negativo sull'ambiente e sulla salute a causa delle sostanze potenzialmente pericolose generalmente associate ai DEE. Al tempo stesso, la vostra collaborazione per un corretto smaltimento di questo prodotto contribuirà ad uno sfruttamento più efficace delle risorse naturali. Per maggiori informazioni sui centri di raccolta per il riciclaggio vi invitiamo a contattare le autorità comunali della vostra città, gli enti addetti allo smaltimento o il servizio per lo smaltimento dei rifiuti domestici.

Diniego Legale

Le specifiche tecniche e l'aspetto estetico del prodotto possono essere soggetti a variazioni senza alcun preavviso. Le informazioni contenute nella presente documentazione sono da ritenersi corrette al momento della stampa. BEHRINGER non si assume alcuna responsabilità per eventuali mancanze o perdite subite da chiunque abbia fatto affidamento completamente o in parte su qualsivoglia descrizione, fotografia o dichiarazione contenuta nella presente documentazione. I colori e le specifiche potrebbero variare leggermente rispetto al prodotto. I prodotti BEHRINGER sono venduti esclusivamente da rivenditori autorizzati. I distributori e i negozianti non costituiscono il ruolo di agente BEHRINGER e non possiedono alcuna autorità nell'assunzione di impegni o obblighi a nome di BEHRINGER, espressamente o in modo implicito. Il presente manuale d'uso è coperto da copyright. È vietata la riproduzione o la trasmissione del presente manuale in ogni sua parte, sotto qualsiasi forma o mediante qualsiasi mezzo, elettronico o meccanico, inclusa la fotocopiatura o la registrazione di ogni tipo e per qualsiasi scopo, senza espresso consenso scritto da parte di Red Chip Company Ltd.

TUTTI I DIRITTI RISERVATI.
© 2010 Red Chip Company Ltd.
Trident Chambers, Wickhams Cay, P.O. Box 146,
Road Town, Tortola, Isole Vergini Britanniche

Garanzia Limitata**§ 1 Garanzia**

1 La presente garanzia limitata è da ritenersi valida solo nel caso in cui il prodotto sia stato acquistato presso un rivenditore BEHRINGER autorizzato nello stato in cui è avvenuto l'acquisto. Nel sito web BEHRINGER (behringer.com – sezione "Where to Buy"), è disponibile la lista dei rivenditori autorizzati; in alternativa è possibile contattare l'ufficio BEHRINGER più vicino.

2 Se usato in condizioni operative normali, BEHRINGER* garantisce l'assenza di difettosità delle componenti meccaniche e elettroniche del prodotto, per un periodo di un (1) anno dalla data d'acquisto (consultare i termini di Garanzia Limitata riportati nella successiva sezione § 4), a meno che le norme locali vigenti non prevedano l'applicazione di un periodo minimo di garanzia più lungo. Se il prodotto presentasse un qualsiasi difetto non escluso dai termini riportati nella sezione

§ 4 (entro il periodo di copertura della garanzia specificato), BEHRINGER procederà, a sua discrezione, alla sostituzione o alla riparazione del prodotto usando parti o prodotti adeguati, nuovi o ricondizionati. Nel caso in cui BEHRINGER decida di sostituire l'intero prodotto, questa garanzia limitata si applicherà al prodotto di sostituzione per il periodo rimanente della copertura iniziale, ovvero un (1) anno dalla data d'acquisto del prodotto originale (o altro periodo minimo di garanzia applicabile).

3 Previa convalida della richiesta di intervento in garanzia, il prodotto riparato o sostituito verrà reso al cliente mediante spedizione a carico di BEHRINGER.

4 Le richieste di interventi in garanzia per cause diverse da quelle indicate nei punti precedenti sono da ritenersi espressamente escluse.

SI PREGA DI CONSERVARE LO SCONTRINO/RICEVUTA, UTILE PER ATTESTARE L'ACQUISTO E VALIDARE LA COPERTURA DELLA GARANZIA LIMITATA; IN ASSENZA DI TALE PROVA D'ACQUISTO, QUESTA GARANZIA LIMITATA È DA RITENERSI INVALIDATA.

§ 2 Registrazione online

Subito dopo l'acquisto, ricordati di registrare il nuovo prodotto BEHRINGER accedendo alla sezione "Support" del sito web behringer.com; ti preghiamo di leggere attentamente i termini e le condizioni della nostra garanzia limitata. Registrando il prodotto e l'acquisto effettuato, contribuirai a rendere più veloci ed efficienti le eventuali procedure di riparazione in garanzia. Grazie per la cooperazione!

§ 3 Numero RMA (Return Materials Authorization)

1 Per usufruire del servizio di assistenza in garanzia, si prega di contattare il rivenditore presso il quale il prodotto è stato acquistato; nel caso in cui il negoziante BEHRINGER si trovasse in una località lontana, è possibile contattare il distributore BEHRINGER che si occupa del proprio stato - consultando l'elenco presente nella sezione "Support" del sito web behringer.com. Se lo stato

non fosse incluso nella lista, contattare il BEHRINGER Customer Service (i cui recapiti di contatto sono reperibili nella sezione "Support" del sito web behringer.com). In alternativa, si prega di sottoporre una richiesta online di assistenza in garanzia dal sito web behringer.com, PRIMA di inviare il prodotto. Ogni richiesta deve essere accompagnata da una descrizione del problema e dal numero di serie del prodotto. Dopo aver verificato l'idoneità della garanzia del prodotto con lo scontrino d'acquisto originale, BEHRINGER procederà all'emissione di un numero "RMA" (Return Materials Authorization).

2 Successivamente, il prodotto dovrà essere spedito all'indirizzo indicato da BEHRINGER, usando l'imballo originale e allegando il numero RMA.

3 Il materiale ricevuto senza spedizione prepagata non sarà accettato.

§ 4 Esclusione da garanzia

1 La presente garanzia limitata non copre le parti deperibili, inclusi (ma non limitandosi a) i fusibili e le batterie. Ove applicabile, BEHRINGER garantisce la non difettosità (dei materiali o di lavorazione) delle valvole o dei meter presenti nel prodotto, nell'arco di un periodo di novanta (90) giorni dalla data d'acquisto.

2 La presente garanzia limitata non copre il prodotto nel caso in cui questo risulti essere stato modificato in qualsiasi modo, meccanicamente o elettronicamente. Se il prodotto necessitasse di modifiche o adattamenti per conformarsi a standard tecnici o di sicurezza applicabili a livello nazionale o locale (nell'ambito di qualsiasi stato diverso da quello per il quale il prodotto è stato originariamente sviluppato e fabbricato), tale modifica non potrà essere considerata come un difetto dei materiali e/o di lavorazione. Questa garanzia non copre tali modifiche, anche se risultassero effettuate in modo corretto. In base ai termini di questa garanzia limitata, BEHRINGER non è da ritenersi responsabile per ogni eventuale costo dovuto a tali modifiche.

③ La presente garanzia limitata copre solo le componenti hardware del prodotto. Non copre l'assistenza tecnica dovuta all'usura (hardware o software), né copre alcun prodotto software presente o meno nel prodotto. Qualsiasi software del genere viene fornito "COSÌ COM'È", a meno che espressamente provvisto di garanzia limitata inclusa.

④ La presente garanzia limitata è da ritenersi invalidata se il numero di serie applicato dal costruttore sul prodotto risulti essere stato alterato o rimosso.

⑤ Le ispezioni gratuite e gli interventi di riparazione/manutenzione sono espressamente esclusi dalla presente garanzia, in particolare se dovuti ad un uso improprio del prodotto da parte dell'utente. Ciò si applica anche ai difetti causati dal normale deterioramento dovuto all'usura (in particolare nei fader, crossfader, potenziometri, tasti/pulsanti, corde di chitarra, indicatori luminosi o parti simili).

⑥ Questa garanzia limitata non copre i danni/difetti causati dalle seguenti condizioni:

- uso improprio, trascuratezza o incapacità di operare con l'unità conformemente alle istruzioni fornite dal manuale d'uso/di servizio BEHRINGER;
- modalità di collegamento o messa in funzione dell'unità non conformi in qualsiasi modo alle norme tecniche e di sicurezza applicabili nello stato in cui il prodotto viene utilizzato;
- danni/difetti causati da forza maggiore/naturali (incidenti, alluvioni, incendi, ecc.) o qualsiasi altra condizione al di fuori del controllo di BEHRINGER.

⑦ Qualsiasi riparazione o apertura dell'unità effettuata da personale non autorizzato (incluso l'utente) invaliderà la presente garanzia limitata.

⑧ Nel caso in cui un'ispezione del prodotto condotta da BEHRINGER dimostrasse che il difetto in questione risultasse non coperto dalla garanzia limitata, i costi di tale ispezione saranno a carico del cliente.

⑨ I costi di riparazione dei prodotti che non rispondono ai termini di questa garanzia limitata saranno a carico dell'acquirente. BEHRINGER o i propri centri di assistenza autorizzati sono tenuti ad informare il cliente di tali circostanze. Se l'acquirente omette di sottoporre un ordine scritto per la riparazione entro 6 settimane dalla notifica, BEHRINGER restituirà l'unità C.O.D. (pagamento in contrassegno) con allegata la fattura emessa per le spese di spedizione e di imballaggio. Tali costi saranno anche fatturati separatamente una volta ricevuto dall'acquirente l'ordine scritto per la riparazione.

⑩ I rivenditori autorizzati BEHRINGER non effettuano la vendita diretta di prodotti nuovi tramite le aste online; tale tipo di acquisto viene effettuato sulla base del principio di autoresponsabilità dell'acquirente ("caveat emptor"). Le ricevute di pagamento o le conferme di acquisti effettuati tramite aste online non sono accettate al fine di verifica della garanzia e BEHRINGER non procederà alla riparazione/sostituzione di alcun prodotto acquistato in questo modo.

§ 5 Trasferibilità della garanzia

La presente garanzia limitata è estesa esclusivamente all'acquirente originale (cliente di un rivenditore autorizzato) e non è trasferibile a nessun altro soggetto che possa in seguito acquistare questo prodotto. Nessun altro soggetto (rivenditore, ecc.) sarà autorizzato a fornire alcuna promessa di garanzia a nome di BEHRINGER.

§ 6 Reclami per danni

Soggetta unicamente alle operazioni obbligatorie basate sulle leggi locali vigenti, BEHRINGER non è da ritenersi responsabile dall'utente per perdite o danni di qualsiasi tipo, conseguenti o indiretti. In nessun caso la responsabilità da parte di BEHRINGER coperta dalla presente garanzia limitata supererà il valore fatturato del prodotto.

§ 7 Limiti di responsabilità

La presente garanzia limitata rappresenta la completa ed esclusiva garanzia stipulata tra l'acquirente e BEHRINGER, rimpiazzando ogni altra comunicazione verbale o scritta relativa al prodotto in oggetto. Nessun'altra garanzia viene fornita da BEHRINGER per il prodotto in oggetto.

§ 8 Altre normative nazionali e diritti riguardanti la garanzia

- ① La presente garanzia limitata non esclude né limita in alcun modo i diritti statutari dell'acquirente come consumatore.
- ② Le norme menzionate nella presente garanzia limitata sono applicabili a meno che non costituiscano una violazione delle norme locali vigenti e applicabili.
- ③ La presente garanzia non sottrae l'obbligo da parte del rivenditore relativamente a qualsiasi mancanza di conformità del prodotto o di qualsiasi altro difetto.

§ 9 Emendamento

Le condizioni relative al servizio d'assistenza in garanzia possono essere soggette a variazioni senza alcun preavviso. Per conoscere le norme e i termini più aggiornati e per informazioni aggiuntive riguardanti la garanzia limitata BEHRINGER, si prega di consultare il testo completo disponibile online nel sito web behringer.com.

* BEHRINGER Macao Commercial Offshore Limited - Rue de Pequim N° 202-A, Macau Finance Centre 9/J, Macau, include tutte le compagnie del gruppo BEHRINGER

NL Belangrijke veiligheidsvoorschriften



Waarschuwing

Aansluitingen die gemerkt zijn met het symbool voeren een zodanig hoge spanning dat ze een risico vormen voor elektrische schokken. Gebruik uitsluitend kwalitatief hoogwaardige, in de handel verkrijgbare luidsprekerkabels die voorzien zijn van ¼" TS stekkers. Laat uitsluitend gekwalificeerd personeel alle overige installatie- of modificatiehandelingen uitvoeren.



Dit symbool wijst u altijd op belangrijke bedienings- en onderhoudsvoorschriften in de bijbehorende documenten. Wij vragen u dringend de handleiding te lezen.



Attentie

Verwijder in geen geval de bovenste afdekking (van het achterste gedeelte) anders bestaat er gevaar voor een elektrische schok. Het apparaat bevat geen te onderhouden onderdelen. Reparatiewerkzaamheden mogen uitsluitend door gekwalificeerd personeel uitgevoerd worden.



Attentie

Om het risico op brand of elektrische schokken te beperken, dient u te voorkomen dat dit apparaat wordt blootgesteld aan regen en vocht. Het apparaat mag niet worden blootgesteld aan neerdruppelend of opspattend water en er mogen geen met water gevulde voorwerpen – zoals een vaas – op het apparaat worden gezet.



Attentie

Deze onderhoudsinstructies zijn uitsluitend bedoeld voor gekwalificeerd onderhoudspersoneel. Om elektrische schokken te voorkomen, mag u geen andere onderhoudshandelingen verrichten dan in de bedieningsinstructies vermeld staan.

Reparatiewerkzaamheden mogen alleen uitgevoerd worden door gekwalificeerd onderhoudspersoneel.

1. Lees deze voorschriften.
2. Bewaar deze voorschriften.
3. Neem alle waarschuwingen in acht.
4. Volg alle voorschriften op.
5. Gebruik dit apparaat niet in de buurt van water.
6. Reinig het uitsluitend met een droge doek.
7. Let erop geen van de ventilatie-openingen te bedekken. Plaats en installeer het volgens de voorschriften van de fabrikant.
8. Het apparaat mag niet worden geplaatst in de buurt van radiatoren, warmte-uitlaten, kachels of andere zaken (ook versterkers) die warmte afgeven.
9. Maak de veiligheid waarin door de polarisatie- of aardingsstekker wordt voorzien, niet ongedaan. Een polarisatiestekker heeft twee bladen, waarvan er een breder is dan het andere. Een aardingsstekker heeft twee bladen en een derde uitsteeksel voor de aarding. Het bredere blad of het derde uitsteeksel zijn er voor uw veiligheid. Mocht de geleverde stekker niet in uw stopcontact passen, laat het contact dan door een elektricien vervangen.
10. Om beschadiging te voorkomen, moet de stroomleiding zo gelegd worden dat er niet kan worden over gelopen en dat ze beschermd is tegen scherpe kanten. Zorg zeker voor voldoende bescherming aan de stekkers, de verlengkabels en het punt waar het netsnoer het apparaat verlaat.
11. Het toestel met altijd met een intacte aarddraad aan het stroomnet aangesloten zijn.
12. Wanneer de stekker van het hoofdnetwerk of een apparaatstopcontact de functionele eenheid voor het uitschakelen is, dient deze altijd toegankelijk te zijn.

13. Gebruik uitsluitend door de producent gespecificeerd toebehoren c.q. onderdelen.



14. Gebruik het apparaat uitsluitend in combinatie met de wagen, het statief, de driepoot, de beugel of

tafel die door de producent is aangegeven, of die in combinatie met het apparaat wordt verkocht. Bij gebruik van een wagen dient men voorzichtig te zijn bij het verrijden van de combinatie wagen/apparaat en letsel door vallen te voorkomen.

15. Bij onweer en als u het apparaat langere tijd niet gebruikt, haalt u de stekker uit het stopcontact.

16. Laat alle voorkomende reparaties door vakkundig en bevoegd personeel uitvoeren. Reparatiewerkzaamheden zijn nodig als het toestel op enige wijze beschadigd is geraakt, bijvoorbeeld als de hoofdstroomkabel of -stekker is beschadigd, als er vloeistof of voorwerpen in terecht zijn gekomen, als het aan regen of vochtigheid heeft bloot-gestaan, niet normaal functioneert of wanneer het is gevallen.



17. Correcte afvoer van dit product: dit symbool geeft aan dat u dit product op grond van de AEEA-richtlijn (2002/96/EG)

en de nationale wetgeving van uw land niet met het gewone huishoudelijke afval mag weggoeien. Dit product moet na afloop van de nuttige levensduur naar een officiële inzamelpost voor afgedankte elektrische en elektronische apparatuur (AEEA) worden gebracht, zodat het kan worden gerecycled. Vanwege de potentieel gevaarlijke stoffen die in elektrische en elektronische apparatuur kunnen voorkomen, kan een onjuiste afvoer van afval van het onderhavige type een negatieve invloed op het milieu en de menselijke gezondheid hebben. Een juiste afvoer van dit product is echter niet alleen beter voor het milieu en de gezondheid, maar draagt tevens bij aan een doelmatiger gebruik van de natuurlijke hulpbronnen. Voor meer informatie over de plaatsen waar

u uw afgedankte apparatuur kunt inleveren, kunt u contact opnemen met uw gemeente of de plaatselijke reinigingsdienst.

Wettelijke Ontkenning

Technische specificaties en uiterlijk kunnen zonder aankondiging worden gewijzigd. De hierin vervatte informatie is correct bij het ter perse gaan. BEHRINGER aanvaardt geen aansprakelijkheid voor enig verlies dat enig persoon zou ondervinden, die geheel of gedeeltelijk vertrouwt op enige beschrijving, foto of uitspraak die hierin is opgenomen. Kleuren en specificaties kunnen tussen producten onderling enigszins afwijken. Producten van BEHRINGER worden uitsluitend verkocht door geautoriseerde dealers. Distributeurs en dealers zijn geen agenten van BEHRINGER en hebben absoluut geen autoriteit om BEHRINGER te binden door middel van enige uitdrukkelijke of besloten actie of vertegenwoordiging. Deze handleiding is auteursrechtelijk beschermd. Niets van deze handleiding mag worden gereproduceerd of overgedragen in enige vorm of op enige wijze, elektronisch of mechanisch, waaronder fotokopiëren en opnemen op enigerlei wijze, voor enig doel, zonder de uitdrukkelijke schriftelijke toestemming van Red Chip Company Ltd.

ALLE RECHTEN VOORBEHOUDEN.

© 2010 Red Chip Company Ltd.

Trident Chambers, Wickhams Cay, P.O. Box 146, Road Town, Tortola, British Virgin Islands

Beperkte garantie

§ 1 Garantie

1 Deze beperkte garantie is uitsluitend van kracht als u het product hebt gekocht van een geautoriseerde dealer van Behringer, gevestigd in het land van aankoop. Een lijst van geautoriseerde dealers is te vinden op de website van BEHRINGER behringer.com onder de rubriek „Where to Buy”, of u kunt contact opnemen met het dichtstbijzijnde kantoor van BEHRINGER.

2 BEHRINGER* garandeert, dat de mechanische en elektronische onderdelen van dit product vrij zijn van materiaal- of fabricagedefecten, mits gebruikt onder de normale bedrijfsomstandigheden, en wel voor de duur van een (1) jaar na de oorspronkelijke datum van aankoop (zie de voorwaarden van de Beperkte Garantie in § 4 hieronder). Tenzij een langere minimale garantieperiode is voorgeschreven door

de toepasselijke lokale wetgeving. Als het product binnen de garantieperiode enig defect vertoont, en als dat defect niet onder § 4 is uitgesloten, zal BEHRINGER naar eigen goeddunken het product vervangen danwel herstellen onder gebruikmaking van (een) geschikt(e) nieuw(e) of gereconditioneerd(e) producten of onderdelen. In het geval dat BEHRINGER besluit het volledige product te vervangen, dan zal deze beperkte garantie van toepassing zijn op het vervangende product voor de restduur van de initiële garantieperiode, dat wil zeggen een (1) jaar (of anders de toepasselijke minimale garantieperiode) te rekenen vanaf de datum van aankoop van het oorspronkelijke product.

3 Na het valideren van de aanspraak op garantie, zal BEHRINGER het herstelde of vervangende product vrij van vrachtkosten aan de gebruiker retourneren.

4 Aanspraken op garantie anders dan die, welke hierboven zijn benoemd, zijn nadrukkelijk uitgesloten.

BEWAAR A.U.B. UW AANKOOPBON. DIT IS UW BEWIJS VAN AANKOOP EN DEKT UW BEPERKTE GARANTIE. DEZE BEPERKTE GARANTIE IS ONGELDIG ZONDER EEN DERGELIJKE AANKOOPBEWIJS.

§ 2 Online registreren

Vergeet a.u.b. niet uw nieuwe BEHRINGER-apparatuur direct na aankoop te registreren op behringer.com onder de rubriek “Support” en wees zo vriendelijk de voorwaarden en bepalingen van onze beperkte garantie te lezen. Het registreren van uw aankoop en apparatuur helpt ons uw aanspraken op reparatie sneller en doelmatiger te verwerken. Dank u voor uw medewerking!

§ 3 Autorisatienummer voor retourzending

1 Om garantieservice te verkrijgen, moet u contact opnemen met de detaillist waar u de apparatuur werd aangekocht. Mocht de BEHRINGER-dealer niet in uw buurt gevestigd zijn, dan kunt u contact opnemen met de BEHRINGER-distributeur zoals vermeld in de rubriek “Support” op

de internetsite behringer.com. Als uw land niet is vermeld, mag u contact opnemen met de Klantendienst van BEHRINGER, waarvan de details ook te vinden zijn in de rubriek “Support” op de internetsite behringer.com. Als alternatief kunt u online een garantieclaim indienen via de internetsite behringer.com ALVORENS het product te retourneren. Alle verzoeken moeten vergezeld gaan van een probleembeschrijving en het serienummer van het product. Na verificatie - aan de hand van het aankoopbewijs - van de geldigheid van de garantie voor het product, zal BEHRINGER een RMA-nummer (Return Materials Authorization: autorisatie tot het retourneren van goederen) afgeven.

2 Vervolgens moet het product in de originele verpakking, samen met het RMA-nummer, worden geretourneerd naar het adres dat BEHRINGER heeft vermeld.

3 Zendingen, waarvan de verzendkosten niet vooraf zijn betaald, worden niet geaccepteerd.

§ 4 Garantieuitsluitingen

1 Deze beperkte garantie dekt geen verbruiksartikelen, zoals - maar niet beperkt tot - zekeringen en batterijen. Indien van toepassing garandeert BEHRINGER dat buizen of meters, die onderdeel van het product uitmaken, vrij zijn van materiaal- en fabricagedefecten voor de duur van negentig (90) dagen na de datum van aankoop.

2 Deze beperkte garantie dekt het product niet, als deze op enigerlei wijze elektronisch of mechanisch werd gemodificeerd. Als het product moet worden gemodificeerd of aangepast, teneinde te voldoen aan de toepasselijke technische normen of veiligheidsnormen op nationaal of lokaal niveau in enig land dat niet het land was waarvoor het product oorspronkelijk werd ontwikkeld en vervaardigd, dan zal die modificatie/aanpassing niet worden beschouwd als een materiaal- of fabricagedefect. Deze beperkte garantie dekt niet enige modificatie/aanpassing van een dergelijke aard, ongeacht of deze al dan niet correct werd uitgevoerd. BEHRINGER zal - onder

de voorwaarden van de beperkte garantie - niet verantwoordelijk kunnen worden gehouden voor kosten, die voortvloeien uit een dergelijke modificatie/aanpassing.

3 Deze beperkte garantie dekt alleen de apparatuurcomponent van dit product. Het dekt geen technische assistentie voor het gebruik van apparatuur of programmatuur en dekt geen programmatuurproducten, al dan niet deeluitmakend van dit product. Alle dergelijke programmatuur wordt geleverd “AS IS” tenzij uitdrukkelijk voorzien is in een bijgesloten beperkte garantie betreffende de programmatuur.

4 Deze beperkte garantie is ongeldig indien het in de fabriek aangebrachte serienummer op het product is gewijzigd of verwijderd.

5 Kostenloze inspecties en onderhouds-/reparatiewerkzaamheden zijn uitdrukkelijk uitgesloten van deze beperkte garantie, in het bijzonder indien veroorzaakt doordat de gebruiker op onjuiste wijze met het product is omgegaan. Dit is ook van toepassing op defecten veroorzaakt door normaal gebruik en slijtage, in het bijzonder van faders, crossfaders, potentiometers, toetsen/drukknoppen, gitaarsnaren, lichtgevende componenten en soortgelijke onderdelen.

6 Deze beperkte garantie dekt geen schade/defecten veroorzaakt onder de navolgende omstandigheden:

- onjuiste hantering, negeren of nalaten de eenheid te gebruiken overeenkomstig de aanwijzingen verstrekt in de gebruiks- of onderhoudshandleidingen van BEHRINGER;
- aansluiten of gebruik van de eenheid op enige wijze die niet overeenstemt met de technische voorschriften of veiligheidsrichtlijnen die van toepassing zijn in het land waar het product wordt gebruikt;
- schade/defecten veroorzaakt door daden van god of natuur (ongeval, brand, overstrooming, en dergelijke) of enig andere omstandigheid buiten de invloedssfeer van BEHRINGER.

7 De beperkte garantie zal teniet worden gedaan, indien de eenheid is gerepareerd of geopend, door niet-geautoriseerd personeel (waaronder de gebruiker).

8 Als een inspectie van het product door BEHRINGER uitwijst dat het defect in kwestie niet wordt gedekt door de beperkte garantie, dan moet de gebruiker de kosten van de inspectie betalen.

9 Producten die niet voldoen aan de voorwaarden van deze beperkte garantie worden uitsluitend op kosten van de koper gerepareerd. BEHRINGER of diens geautoriseerde reparatiecentrum zal de koper van een dergelijke situatie op de hoogte stellen. Als de koper nalaat binnen 6 weken na kennisgeving een schriftelijke reparatieopdracht te verstrekken, zal BEHRINGER de eenheid onder rembours terugzenden onder bijsluiting van een aparte rekening voor verzending en verpakking. Dergelijke kosten worden ook apart in rekening gebracht als de koper een schriftelijke reparatieopdracht heeft gezonden.

10 Geautoriseerde BEHRINGER-dealers verkopen niet rechtstreeks nieuwe producten via online veilingen. Aankopen, gedaan op een online veiling, geschieden op basis van “koper hoedt u...”. Bevestigingen of aankoopbewijzen van online veilingen worden niet geaccepteerd voor garantieverificatie en BEHRINGER zal geen enkel product, aangeschaft via een online veiling, repareren of vervangen.

§ 5 Overdracht van garantie

Deze beperkte garantie wordt uitsluitend verstrekt aan de oorspronkelijke koper (klant of geautoriseerde detaillist) en is niet overdraagbaar aan iemand die dit product naderhand aankoopt. Niemand (detaillist en dergelijke) is gemachtigd namens BEHRINGER een garantiebelofte af te geven.

§ 6 Schadeclaim

Behoudens de werkingsfeer van verplichte toepasselijke lokale wetten, zal BEHRINGER onder deze garantie niet jegens de koper aansprakelijk zijn voor indirecte schade of

verlies danwel gevolgschade of -verlies. In geen geval zal de aansprakelijkheid van BEHRINGER onder deze beperkte garantie uitgaan boven de gefactureerde waarde van het product.

§ 7 Inperking van aansprakelijkheid

Deze beperkte garantie betreft de volledige en exclusieve garantie tussen u en BEHRINGER. Het prevaleert boven alle andere geschreven of mondelinge communicatie met betrekking tot dit product. BEHRINGER verstrekt geen andere garanties voor dit product.

§ 8 Andere garantierechten en nationale wetgeving

1 Op geen enkele wijze sluit deze beperkte garantie uit, noch beperkt de statutaire rechten van de koper als consument.

2 De hierin genoemde beperkte garantieregels zijn van toepassing tenzij ze inbreuk maken op toepasselijke, verplichte lokale wetten.

3 Deze garantie ontslaat de verkoper niet van zijn verplichtingen met betrekking tot enig gebrek aan conformiteit van het product en enig verborgen defect.

§ 9 Amendering

Garantieservicevoorwaarden kunnen zonder aankondiging worden gewijzigd. Zie voor de laatste versie van de garantievoorwaarden en -bepalingen evenals additionele informatie met betrekking tot de beperkte garantie van BEHRINGER, de volledige details online op de internetsite behringer.com.

* BEHRINGER Macao Commercial Offshore Limited, Rue de Pequim nr. 202-A, Macau Finance Centre 9/J, Macau, omvattende alle bedrijven van de BEHRINGER-Groep

GR Σημαντικ οδηγ ασφαλε**Προσοχη**

Τερματικά σημειωμένα με το σύμβολο φέρουν ηλεκτρικό ρεύμα αρκετής ισχύος για να αποτελούν κίνδυνο ηλεκτροπληξίας. Χρησιμοποιείτε μόνο υψηλής ποιότητας διαθέσιμα στο εμπόριο καλώδια ηχείων με προ-εγκατεστημένα βύσματα ¼" TS. Οποιαδήποτε άλλη εγκατάσταση ή τροποποίηση πρέπει αν διεξάγεται μόνο από εξειδικευμένο προσωπικό.



Το σύμβολο αυτό σας προειδοποιεί, όπου εμφανίζεται, για τις σημαντικότερες οδηγίες χειρισμού και συντήρησης στα συνοδευτικά έντυπα της συσκευής. Παρακαλούμε να διαβάσετε το εγχειρίδιο οδηγιών χρήσης.

**Προειδοπο**

Για να περιοριστεί ο κίνδυνος ηλεκτροπληξίας, δεν επιτρέπεται η αφαίρεση του επάνω καλύμματος (ή του πίσω τοιχώματος) της συσκευής. Στο εσωτερικό δεν υπάρχουν εξαρτήματα που μπορούν να επισκευαστούν από το χρήστη. Για τις εργασίες επισκευής πρέπει οπωσδήποτε να απευθύνεστε σε εξειδικευμένο προσωπικό.

**Προειδοπο**

Για να αποφύγετε τον κίνδυνο πυρκαγιάς ή ηλεκτροπληξίας, αυτή η συσκευή δεν πρέπει να εκτίθεται σε βροχή ή υγρασία. Επίσης η συσκευή δεν πρέπει να έρχεται σε επαφή με νερό που στάζει ή εκτοξεύεται, ενώ επάνω στη συσκευή δεν επιτρέπεται να τοποθετούνται αντικείμενα που περιέχουν υγρά, όπως π.χ. βάζα.

**Προειδοπο**

Οι παρούσες οδηγίες σέρβις απευθύνονται αποκλειστικά σε εξειδικευμένο προσωπικό σέρβις. Για να αποφύγετε τον κίνδυνο ηλεκτροπληξίας, μην επιχειρήσετε να πραγματοποιήσετε εργασίες σέρβις στη συσκευή, που δεν περιγράφονται στο εγχειρίδιο οδηγιών χρήσης. Επισκευές πρέπει να διεξάγονται μόνο από εξειδικευμένο ειδικό προσωπικό.

1. Διαβάστε τις παρούσες οδηγίες.
2. Φυλάξτε τις παρούσες οδηγίες.
3. Προσέξτε όλες τις προειδοποιήσεις.
4. Τηρήστε όλες τις οδηγίες.
5. Μην χρησιμοποιείτε αυτή τη συσκευή κοντά σε νερό.
6. Για τον καθαρισμό χρησιμοποιήστε μόνο ένα στεγνό πανί.
7. Μη φράζετε τα ανοίγματα εξαερισμού. Η εγκατάσταση πρέπει να πραγματοποιείται σύμφωνα με τις οδηγίες του κατασκευαστή.
8. Μην τοποθετείτε τη συσκευή κοντά σε πηγές θερμότητας, όπως π.χ. καλοριφέρ, θερμοσυσσωρευτές, σόμπες ή λοιπές συσκευές (ακόμη και ενισχυτές) που παράγουν θερμότητα.
9. Μην αχρηστεύετε τα χαρακτηριστικά ασφαλείας ενός φινς συγκεκριμένης πολικότητας ή ενός φινς με γείωση. Ένα βύσμα συγκεκριμένης πολικότητας διαθέτει δύο ελάσματα, όπου το ένα έχει μεγαλύτερο μήκος από το άλλο. Ένα φινς με γείωση διαθέτει δύο ελάσματα και μια τρίτη προεξοχή γείωσης. Το έλασμα μεγαλύτερου μήκους ή η τρίτη προεξοχή αποσκοπούν στην ασφάλειά σας. Εάν το φινς που παρέχεται δεν ταιριάζει στην πρίζα σας, συμβουλευθείτε έναν ηλεκτρολόγο για την αντικατάσταση της πρίζας.
10. Τοποθετήστε το καλώδιο δικτύου έτσι ώστε να προστατεύεται από το να πατηθεί, να είναι μακριά από αιχμηρές γωνίες και από το να πάθει ζημιά. Παρακαλούμε προσέχετε για επαρκή προστασία, ιδιαίτερα στο πεδίο των βυσμάτων, των καλωδίων επέκτασης και στη θέση εξόδου του καλωδίου δικτύου από τη συσκευή.
11. Η συσκευή πρέπει να συνδέεται πάντα με άθικτο προστατευτικό αγωγό στο ηλεκτρικό δίκτυο.
12. Αν το κύριο βύσμα τροφοδοσίας ή ένα βύσμα συσκευής απενεργοποιεί τη μονάδα λειτουργίας, θα πρέπει αυτό να είναι πάντα προσβάσιμο.
13. Χρησιμοποιήστε αποκλειστικά πρόσθετα εξαρτήματα/αξεσουάρ που προβλέπονται από τον κατασκευαστή.



14. Η συσκευή επιτρέπεται να χρησιμοποιείται με καρτοτάκι, βάση, τρίποδο, βραχίονα ή

πάγκο που προβλέπεται από τον κατασκευαστή ή που διατίθεται μαζί με τη συσκευή. Εάν χρησιμοποιείτε καρτοτάκι, πρέπει να είστε προσεκτικοί όταν μετακινείτε το συγκρότημα καρτοτάκι/συσκευή, για να αποφύγετε τυχόν τραυματισμούς λόγω εμποδίων.

15. Αποσυνδέστε τη συσκευή από το ηλεκτρικό δίκτυο κατά τη διάρκεια καταιγίδων με κεραυνούς ή εάν δεν πρόκειται να την χρησιμοποιήσετε για μεγαλύτερο χρονικό διάστημα.

16. Για τις εργασίες επισκευής πέπει οπωσδήποτε να απευθύνεστε σε εξειδικευμένο προσωπικό. Σέρβις απαιτείται όταν η μονάδα έχει υποστεί ζημιά, όπως π.χ. ζημιά στο καλώδιο τροφοδοσίας ή το φινς, εάν πέσουν υγρά ή ξένα αντικείμενα μέσα στη συσκευή, εάν η μονάδα εκτεθεί σε βροχή ή υγρασία, εάν δεν λειτουργεί σωστά ή πέσει στο έδαφος.



17. Σωστή διάθεση του προϊόντος αυτού στα απορρίμματα:

Αυτό το σύμβολο αυτό υποδηλώνει ότι το προϊόν δεν πρέπει να διατίθεται μαζί με τα οικιακά απορρίμματα, σύμφωνα με την οδηγία περί απόρριψης αποβλήτων ηλεκτρονικού εξοπλισμού (2002/96/EK) και την εθνική νομοθεσία. Το προϊόν πρέπει να παραδίδεται σε σημεία συλλογής για την ανακύκλωση ηλεκτρικών και ηλεκτρονικών συσκευών. Τυχόν ακατάλληλη διάθεση τέτοιου είδους απορριμμάτων ενδέχεται να έχει αρνητικές συνέπειες στο περιβάλλον και στην υγεία λόγω δυνητικά επιβλαβών ουσιών που γενικά υπάρχουν στις ηλεκτρικές και ηλεκτρονικές συσκευές. Η συμβολή σας στη σωστή διάθεση του προϊόντος αυτού στα απορρίμματα θα συμβάλει στην αποτελεσματική χρήση των φυσικών πόρων. Για περισσότερες πληροφορίες για τα σημεία διάθεσης των συσκευών για ανακύκλωση, επικοινωνήστε με το αρμόδιο τοπικό γραφείο του δήμου σας.

Νομική αποκλήρυξη

Τεχνικές προδιαγραφές και εμφάνιση υπόκεινται σε αλλαγές χωρίς προειδοποίηση. Οι πληροφορίες που περιέχονται εν τω παρόντι είναι ορθές την περίοδο της εκτύπωσης. Η BEHRINGER δεν αποδέχεται υπευθυνότητα για οποιαδήποτε απώλεια που μπορεί να υποστεί οποιοδήποτε πρόσωπο που βασίζεται, είτε πλήρως είτε μερικώς, σε οποιαδήποτε περιγραφή, φωτογραφία ή δήλωση που περιέχεται εν τω παρόντι. Χρώματα και προδιαγραφές μπορεί να διαφέρουν ελαφρώς από προϊόν σε προϊόν. Τα προϊόντα της BEHRINGER πωλούνται μόνο από εξουσιοδοτημένους αντιπροσώπους. Διανομείς και αντιπρόσωποι δεν αποτελούν πράκτορες της BEHRINGER και δεν έχουν απολύτως καμία δικαιοδοσία να δεσμεύουν την BEHRINGER με οποιαδήποτε ρητή ή υπονοούμενη πράξη ή αντιπροσώπηση. Το εγχειρίδιο αυτό προστατεύεται από πνευματικά δικαιώματα. Κανένα μέρος του εγχειριδίου αυτού δεν μπορεί να αναπαραχθεί ή να μεταδοθεί με οποιαδήποτε μορφή ή με οποιοδήποτε μέσο, ηλεκτρονικό ή μηχανικό, συμπεριλαμβανομένων της φωτοτυπίας και της εγγραφής οποιοδήποτε είδους, για οποιοδήποτε σκοπό, χωρίς την ρητή γραπτή άδεια της Red Chip Company Ltd.

ΟΛΑ ΤΑ ΔΙΚΑΙΩΜΑΤΑ ΚΑΤΟΧΥΡΩΝΟΝΤΑΙ.

© 2010 Red Chip Company Ltd.

Trident Chambers, Wickhams Cay, P.O. Box 146, Road Town, Tortola, Βρετανικές Παρθένες Νήσους

Περιορισμένη Εγγύηση**§ 1 Εγγύηση**

1 Αυτή η περιορισμένη εγγύηση είναι έγγραφη μόνο αν αγοράσατε το προϊόν από εξουσιοδοτημένο αντιπρόσωπο BEHRINGER στη χώρα αγοράς. Μια λίστα εξουσιοδοτημένων αντιπροσώπων μπορεί να βρεθεί στην ιστοσελίδα της BEHRINGER behringer.com στο « Που να αγοράσετε » ή μπορείτε να έρθετε σ'επαφή με το πλησιέστερο σε σας γραφείο της BEHRINGER.

2 Η BEHRINGER* εγγυάται ότι τα μηχανικά και ηλεκτρονικά εξαρτήματα αυτού του προϊόντος δεν έχουν βλάβες στο υλικό και στην εργασία αν λειτουργεί υπό κανονικές συνθήκες λειτουργίας για μια περίοδο ενός (1) έτους από την αρχική ημερομηνία αγοράς (δείτε τους όρους Περιορισμένης Εγγύησης στην §4 παρακάτω), εκτός αν μια μεγαλύτερη ελάχιστη περίοδος περιορισμένης εγγύησης είναι υποχρεωτική από κατάλληλους τοπικούς νόμους. Αν το προϊόν εμφανίζει οποιαδήποτε βλάβη εντός της περιορισμένης περιόδου εγγύησης και αυτή η βλάβη δεν εξαιρείται από την § 4,

η BEHRINGER, κατά την διακριτική της ευχέρεια, είτε θα αντικαταστήσει είτε θα επισκευάσει το προϊόν χρησιμοποιώντας κατάλληλα καινούρια ή επιδιορθωμένα προϊόντα ή ανταλλακτικά. Σε περίπτωση όπου η BEHRINGER αποφασίσει να αντικαταστήσει ολόκληρο το προϊόν, αυτή τη περιορισμένη εγγύηση θα ισχύει στο αντικατασταθέν προϊόν για την υπολειπόμενη αρχική περίοδο εγγύησης, α. σ. ένα (1) έτος (ή διαφορετικά εφαρμόσιμη ελάχιστη περίοδο εγγύησης) από την ημερομηνία αγοράς του αρχικού προϊόντος.

3 Σε περίπτωση επικύρωσης της απαίτησης εγγύησης, το επισκευασμένο ή αντικατασταθέν προϊόν θα επιστραφεί στον χρήστη με προπληρωμένα τέλη μεταφοράς από την BEHRINGER.

4 Απαιτήσεις εγγύησης άλλες από αυτές που υποδεικνύονται παραπάνω αποκλείονται ρητά.

ΠΑΡΑΚΑΛΟΥΜΕ ΔΙΑΤΗΡΗΣΤΕ ΤΗΝ ΑΠΟΔΕΙΞΗ ΑΓΟΡΑΣ ΣΑΣ. ΕΙΝΑΙ Η ΑΠΟΔΕΙΞΗ ΑΓΟΡΑΣ ΣΑΣ ΠΟΥ ΚΑΛΥΠΤΕΙ ΤΗΝ ΠΕΡΙΟΡΙΣΜΕΝΗ ΕΓΓΥΗΣΗ ΣΑΣ. ΑΥΤΗ Η ΠΕΡΙΟΡΙΣΜΕΝΗ ΕΓΓΥΗΣΗ ΕΙΝΑΙ ΑΚΥΡΗ ΧΩΡΙΣ ΤΕΤΟΙΑ ΑΠΟΔΕΙΞΗ ΑΓΟΡΑΣ.

§ 2 Διαδικτυακή εγγραφή

Παρακαλούμε θυμηθείτε να καταχωρήσετε τον καινούριο εξοπλισμό σας BEHRINGER αμέσως μετά την αγορά σας στο behringer.com στο "Υποστήριξη" και έχετε την καλοσύνη να διαβάσετε τους όρους και τις συνθήκες της περιορισμένης εγγύησης προσεκτικά. Καταχωρώντας την αγορά και τον εξοπλισμό σας με εμάς μάς βοηθάει να επεξεργαστούμε τις απαιτήσεις επισκευής σας γρηγορότερα και πιο αποτελεσματικά. Σας ευχαριστούμε για την συνεργασία σας!

§ 3 Αριθμός εξουσιοδότησης επιστροφής

1 Για να αποκτήσετε υπηρεσίες εγγύησης, παρακαλούμε επικοινωνήστε με τον λιανικό πωλητή από τον οποίο αγοράστηκε ο εξοπλισμός. Αν ο αντιπρόσωπός σας BEHRINGER δεν μπορεί να εντοπιστεί κοντά σας, μπορείτε να επικοινωνήσετε με τον διανομέα BEHRINGER της χώρας σας που

είναι καταχωρημένος στο «Υποστήριξη» στο behringer.com. Αν η χώρα σας δεν είναι καταχωρημένη, μπορείτε να επικοινωνήσετε με την Εξυπηρέτηση Πελατών της BEHRINGER, λεπτομέρειες οι οποίες μπορούν επίσης να βρεθούν στο "Υποστήριξη" στο behringer.com. Εναλλακτικά, παρακαλούμε υποβάλετε μια διαδικτυακή απαίτηση εγγύησης στο behringer.com PIN επιστρέψετε το προϊόν. Όλες οι ερωτήσεις πρέπει να συνοδεύονται από μια περιγραφή του προβλήματος και τον σειριακό αριθμό του προϊόντος. Αφού επαληθεύσει την επιλεξιμότητα εγγύησης του προϊόντος με την αρχική απόδειξη λιανικής πώλησης, η BEHRINGER θα εκδώσει έναν αριθμό Εξουσιοδότησης Επιστροφής Υλικού ("EET").

2 Ακολούθως, το προϊόν πρέπει να επιστραφεί στο αρχικό κουτί αποστολής του, μαζί με τον αριθμό εξουσιοδότησης επιστροφής στην διεύθυνση που υποδεικνύεται από την BEHRINGER.

3 Αποστολές χωρίς προπληρωμένο τέλος μεταφοράς δεν θα γίνονται αποδεκτές.

§ 4 Εξαιρέσεις Εγγύησης

1 Αυτή η περιορισμένη εγγύηση δεν καλύπτει αναλώσιμα μέρη συμπεριλαμβανομένων, άλλα όχι περιορισμένα σε, ασφαλειών και μπαταριών. Όπου μπορεί να εφαρμοστεί, η BEHRINGER εγγυάται ότι οι βαλβίδες ή οι μετρητές που περιέχονται στο προϊόν δεν παρουσιάζουν βλάβες στο υλικό και στην εργασία για μια περίοδο ενενήντα (90) ημερών από την ημερομηνία αγοράς.

2 Αυτή η περιορισμένη εγγύηση δεν καλύπτει το προϊόν, αν αυτό έχει τροποποιηθεί ηλεκτρονικά ή μηχανικά με οποιονδήποτε τρόπο. Εάν το προϊόν χρειάζεται να τροποποιηθεί ή να προσαρμοστεί έτσι ώστε να συμμορφώνεται με τα εφαρμοσίμα τεχνικά ή ασφαλείας πρότυπα σε εθνικό ή τοπικό επίπεδο, σε οποιαδήποτε χώρα η οποία δεν είναι η χώρα για την οποία αρχικά αναπτύχθηκε και κατασκευάστηκε το προϊόν, αυτή η τροποποίηση/προσαρμογή δεν θα θεωρηθεί ως βλάβη σε υλικό ή σε εργασία. Αυτή η περιορισμένη εγγύηση δεν καλύπτει οποιαδήποτε τέτοια

τροποποίηση/προσαρμογή, ανεξάρτητα αν πραγματοποιήθηκε σωστά ή όχι. Υπό τους όρους αυτής της περιορισμένης εγγύησης, η BEHRINGER δεν θα θεωρηθεί υπεύθυνη για οποιαδήποτε ζημιά που θα προκύψει από μια τέτοια τροποποίηση/προσαρμογή.

3 Αυτή η περιορισμένη εγγύηση καλύπτει μόνο το υλικό του προϊόντος. Δεν καλύπτει τεχνική υποστήριξη για χρήση υλικού ή λογισμικού και δεν καλύπτει προϊόντα λογισμικού είτε περιέχονται στο προϊόν είτε όχι. Οποιοδήποτε τέτοιο λογισμικό παρέχεται "ΩΣ ΕΧΕΙ" εκτός αν προβλέπεται ρητά σε οποιαδήποτε εσωκλειόμενη περιορισμένη εγγύηση λογισμικού.

4 Αυτή η περιορισμένη εγγύηση είναι άκυρη αν ο εργοστασιακός σειριακός αριθμός έχει αλλοιωθεί ή αφαιρεθεί από το προϊόν.

5 Δωρεάν επιθεωρήσεις και εργασία συντήρησης/επισκευής αποκλείονται ρητά από αυτή την περιορισμένη εγγύηση, ιδιαίτερα, αν οφείλονται σε ακατάλληλο χειρισμό του προϊόντος από τον χρήστη. Αυτό επίσης ισχύει σε βλάβες που οφείλονται από κανονική φθορά, ιδιαίτερα, των ολισθαιόντων ρυθμιστών, των ποτενσιόμετρων, των κλειδιών/κουμπιών, των χορδών κιθάρας, των φωτιστικών και παρόμοιων ανταλλακτικών.

6 Βλάβες/ελαττώματα που προκλήθηκαν από τις ακόλουθες συνθήκες δεν καλύπτονται από αυτή την περιορισμένη εγγύηση:

- ακατάλληλος χειρισμός, αμέλεια ή έλλειψη στο χειρισμό της μονάδας σύμφωνα με τις οδηγίες που δίνονται στα εγχειρίδια χρήστη ή υπηρεσιών της BEHRINGER
- σύνδεση ή λειτουργία της μονάδας με οποιονδήποτε τρόπο που δεν συμμορφώνεται με τις τεχνικές ρυθμίσεις ή τις ρυθμίσεις ασφαλείας που εφαρμόζονται στην χώρα που χρησιμοποιείται το προϊόν
- βλάβες/ελαττώματα που προκλήθηκαν από πράξεις ανωτέρας βίας/φυσικές (ατύχημα, πυρκαγιά, πλημμύρα, κτλ.) ή οποιαδήποτε άλλη κατάσταση η οποία είναι πέραν από τον έλεγχο της BEHRINGER.

7 Οποιαδήποτε επισκευή ή άνοιγμα της μονάδας που διεξάγεται από μη εξουσιοδοτημένο προσωπικό (συμπεριλαμβανομένου του χρήστη) θα ακυρώσει την περιορισμένη εγγύηση.

8 Αν μια επιθεώρηση του προϊόντος από την BEHRINGER φανερώσει ότι η εν λόγω βλάβη δεν καλύπτεται από την περιορισμένη εγγύηση, το κόστος επιθεώρησης πληρώνεται από τον πελάτη.

9 Προϊόντα, τα οποία δεν πληρούν τους όρους αυτής περιορισμένης εγγύησης θα επισκευαστούν αποκλειστικά με δαπάνη του αγοραστή. Η BEHRINGER ή το εξουσιοδοτημένο κέντρο υπηρεσιών της θα ενημερώσει τον αγοραστή για όποια τέτοια περίπτωση. Αν ο αγοραστής παραλείψει να υποβάλει μια γραπτή εντολή επισκευής εντός 6 εβδομάδων κατόπιν ενημέρωσης, η BEHRINGER θα επιστρέψει τη μονάδα με αντικαταβολή με ένα ξεχωριστό τιμολόγιο για την μεταφορά και την συσκευασία. Τέτοια έξοδα θα τιμολογηθούν επίσης ξεχωριστά όταν ο αγοραστής έχει στείλει μια γραπτή εντολή επισκευής.

10 Οι εξουσιοδοτημένοι αντιπρόσωποι BEHRINGER δεν πουλάνε καινούρια προϊόντα απευθείας σε διαδικτυακές δημοπρασίες. Αγορές που έγιναν μέσω διαδικτυακής δημοπρασίας γίνονται σε μια βάση "αγοραστή έχει γνώση". Επιβεβαιώσεις διαδικτυακής δημοπρασίας ή αποδείξεις λιανικής πώλησης δεν είναι αποδεκτές ως επαλήθευση εγγύησης και η BEHRINGER δεν θα επισκευάσει ή αντικαταστήσει οποιοδήποτε προϊόν που αγοράστηκε μέσω μιας διαδικτυακής δημοπρασίας.

§ 5 Δυνατότητα μεταβίβασης της εγγύησης

Αυτή η περιορισμένη εγγύηση παρατείνεται αποκλειστικά στον αρχικό αγοραστή (πελάτη του εξουσιοδοτημένου λιανικού πωλητή) και δεν μπορεί να μεταφερθεί σε οποιονδήποτε ενδεχομένως αγοράσει το προϊόν. Κανένα άλλο πρόσωπο (λιανικός αντιπρόσωπος, κτλ.) δεν δικαιούται να δίνει οποιαδήποτε υπόσχεση εγγύησης εκ μέρους της BEHRINGER.

§ 6 Απαίτηση για ζημιές

Υποκείμενη μόνο στην λειτουργία υποχρεωτικών εφαρμόσιμων τοπικών

νόμων, η BEHRINGER δεν θα είναι υπεύθυνη απέναντι στον αγοραστή με αυτή την εγγύηση για οποιαδήποτε επακόλουθη ή έμμεση απώλεια ή βλάβη οποιοδήποτε είδους. Σε καμία περίπτωση δεν θα ξεπεράσει η υπευθυνότητα της BEHRINGER υπό αυτή την περιορισμένη εγγύηση την τιμολογημένη αξία του προϊόντος.

§ 7 Περιορισμός υπευθυνότητας

Αυτή η περιορισμένη εγγύηση είναι η πλήρης και αποκλειστική εγγύηση μεταξύ εσάς και της BEHRINGER. Αντικαθιστά όλες τις άλλες γραπτές ή προφορικές επικοινωνίες σχετικές με αυτό το προϊόν. Η BEHRINGER δεν παρέχει άλλες εγγυήσεις γι' αυτό το προϊόν.

§ 8 Άλλα δικαιώματα εγγύησης και εθνικός νόμος

1 Αυτή η περιορισμένη εγγύηση δεν αποκλείει ούτε περιορίζει τα νομικά δικαιώματα του αγοραστή ως καταναλωτή με οποιονδήποτε τρόπο.

2 Οι κανονισμοί περιορισμένης εγγύησης που αναφέρονται εν τω παρόντι εφαρμόζονται εκτός αν αποτελούν παράβαση εφαρμόσιμων υποχρεωτικών τοπικών νόμων.

3 Αυτή η εγγύηση δεν αποσύρει τις υποχρεώσεις του πωλητή σχετικά με οποιαδήποτε έλλειψη συμμόρφωσης του προϊόντος και οποιαδήποτε κρυφή βλάβη.

§ 9 Τροποποίηση

Οι συνθήκες υπηρεσιών εγγύησης υπόκεινται σε αλλαγή χωρίς προειδοποίηση. Για τους πιο πρόσφατους όρους και συνθήκες εγγύησης και επιπρόσθετες πληροφορίες σχετικά με την περιορισμένη εγγύηση της BEHRINGER, παρακαλούμε δείτε τις πλήρεις λεπτομέρειες διαδικτυακά στο behringer.com.

* BEHRINGER Macao Commercial Offshore Limited of Rue de Pequim No. 202-A, Macau Finance Centre 9/J, Macau, συμπεριλαμβανομένων όλων των εταιρειών του ομίλου BEHRINGER

SE Viktiga säkerhetsanvisningar



Varning

Uttag markerade med symbolen leder elektrisk strömstyrka som är tillräckligt stark för att utgöra en risk för elchock. Använd endast högkvalitativa, kommersiellt tillgängliga högtalarkablar med förhandsinstallerade ¼" TS-kontakter. All annan installation eller modifikation bör endast utföras av kompetent personal.

Den här symbolen hänvisar till viktiga punkter om användning och underhåll i den medföljande dokumentationen. Var vänlig och läs bruksanvisningen.

Försiktighet

Minska risken för elektriska stötar genom att aldrig ta av höljet upptill på apparaten (eller ta av baksidan). Inuti apparaten finns det inga delar som kan repareras av användaren. Endast kvalificerad personal får genomföra reparationer.

Försiktighet

För att minska risken för brand och elektriska stötar ska apparaten skyddas mot regn och fukt. Apparaten går inte utsättas för dropp eller spill och inga vattenbehållare som vaser etc. får placeras på den.

Försiktighet

Serviceinstruktionen är enbart avsedd för kvalificerad servicepersonal. För att undvika risker genom elektriska stötar, genomför inga reparationer på apparaten, vilka inte är beskrivna i bruksanvisningen. Endast kvalificerad fackpersonal får genomföra reparationerna.

1. Läs dessa anvisningar.
2. Spara dessa anvisningar.
3. Beakta alla varningar.

4. Följ alla anvisningar.

5. Använd inte apparaten i närheten av vatten.

6. Rengör endast med torr trasa.

7. Blockera inte ventilationsöppningarna. Installera enligt tillverkarens anvisningar.

8. Installera aldrig intill värmekällor som värme-element, varmluftsintag, spisar eller annan utrustning som avger värme (inklusive förstärkare).

9. Ändra aldrig en polariserad eller jordad kontakt. En polariserad kontakt har två blad – det ena bredare än det andra. En jordad kontakt har två blad och ett tredje jordstift. Det breda bladet eller jordstiftet är till för din säkerhet. Om den medföljande kontakten inte passar i ditt uttag, ska du kontakta en elektriker för att få uttaget bytt.

10. Förlägg elkabeln så, att det inte är möjligt att trampa på den och att den är skyddad mot skarpa kanter och inte kan skadas. Ge i synnerhet akt på områdena omkring stickkontakterna, förlängningskablar och på det ställe, där elkabeln lämnar apparaten, är tillräckligt skyddade.

11. Apparaten måste alltid vara ansluten till elnätet med intakt skyddsledare.

12. Om huvudkontakten, eller ett apparatuttag, fungerar som avstängningsenhet måste denna alltid vara tillgänglig.

13. Använd endast tillkopplingar och tillbehör som angetts av tillverkaren.



14. Använd endast med vagn, stativ, trefot, hållare eller bord som angetts av tillverkaren, eller som sålts tillsammans med apparaten. Om du använder en vagn, var försiktig, när du förflyttar kombinationen vagn-apparat, för att förhindra olycksfall genom snubbling.

15. Dra ur anslutningskontakten und åskväder eller när apparaten inte ska användas under någon längre tid.

16. Låt kvalificerad personal utföra all service. Service är nödvändig när apparaten har skadats, t.ex. när en elkabel eller kontakt är skadad, vätska eller främmande föremål har kommit in i apparaten, eller när den har fallit i golvet.



17. Kassera produkten på rätt sätt: den här symbolen indikerar att produkten inte ska kastas i hushållsoporna, enligt WEEE direktivet (2002/96/EC) och gällande, nationell lagstiftning. Produkten ska lämnas till ett auktoriserat återvinningsställe för elektronisk och elektrisk utrustning (EEE). Om den här sortens avfall hanteras på fel sätt kan miljön, och människors hälsa, påverkas negativt på grund av potentiella risksubstanser som ofta associeras med EEE. Avfallshanteras produkten däremot på rätt sätt bidrar detta till att naturens resurser används på ett bra sätt. Kontakta kommun, ansvarig förvaltning eller avfallshandlingsföretag för mer information om återvinningscentral där produkten kan lämnas.

Friskrivningsklausul

Tekniska specifikationer och utseende kan ändras utan meddelande. Informationen häri är korrekt vid tidpunkten då den utgavs. BEHRINGER åtar sig inget ansvar för förluster som personer kan råka ut för om de förlitar sig helt eller delvis på någon beskrivning, något fotografi eller påstående som finns häri. Färger och specifikationer kan variera något beroende på produkt. BEHRINGER-produkter säljs endast av auktoriserade försäljare. Leverantörer och försäljare är inte ombud för BEHRINGER och har absolut ingen befogenhet att binda BEHRINGER till något uttryckligt eller underförstått åtagande eller representation. Denna manual är upphovsrättskyddad. Ingen del av denna manual får reproduceras eller överföras i någon form eller på något sätt, elektroniskt eller mekaniskt inklusive fotokopiering och inspelning av något slag, för något syfte utan uttryckligt skriftligt tillåtelse av Red Chip Company Ltd.

ALLA RÄTTIGHETER FÖRBEHÅLLES.
© 2010 Red Chip Company Ltd.
Trident Chambers, Wickhams Cay, P.O. Box 146,
Road Town, Tortola, British Virgin Islands

Begränsad garanti

§ 1 Garanti

1 Denna begränsade garanti gäller endast om du köpt produkten från en BEHRINGER-godkänd försäljare i försäljningslandet. En lista med godkända leverantörer finns på BEHRINGERS webbplats behringer.com under "Where to Buy" eller så kan du kontakta det BEHRINGER-kontor som är närmast dig.

2 BEHRINGER garanterar att de mekaniska och elektroniska komponenterna i denna produkt är fria från defekter i material och utförande om den används under normala driftförhållanden i en period på ett (1) år från det ursprungliga inköpsdatumet (se villkoren för begränsad garanti i § 4 nedan) om inte en längre minimigarantiperiod föreskrivs enligt tillämpliga lokala lagar. Om produkten uppvisar några defekter inom den specificerade garantiperioden och om den defekten inte är ett undantag enligt § 4, skall BEHRINGER, enligt eget gottfinnande, antingen byta ut eller reparera produkten med lämpliga nya eller reparerade produkter eller delar. Ifall att BEHRINGER bestämmer sig för att byta ut hela produkten ska denna begränsade garanti gälla för utbytesprodukten under den kvarvarande garantiperioden, dvs. ett (1) år (eller annan tillämplig garantiperiod) från och med datumet för inköpet av den ursprungliga produkten.

3 När garantianspråket har bekräftats kommer den reparerade eller utbytta produkten att returneras till användaren med förhandsbetald frakt av BEHRINGER.

4 Övriga garantianspråk än de som anges ovan är uttryckliga undantag.

VAR GOD SPARA INKÖPSKVITTOT. DET ÄR DITT BEVIS PÅ ATT INKÖPET TÄCKS AV DIN BEGRÄNSADE GARANTI. DENNA BEGRÄNSADE GARANTI ÄR OGILTIG UTAN SÅDANT INKÖPSBEVIS.

§ 2 Online-registrering

Var god och kom ihåg att registrera din nya BEHRINGER-utrustning direkt efter inköpet på behringer.com under "Support" och vänligen läs noga igenom villkoren för vår begränsade garanti. Genom att registrera ditt inköp och utrustning hjälper du oss att behandla dina reparationsanspråk snabbare och mer effektivt. Tack för ditt samarbete!

§ 3 RMA-nummer

1 Var god kontakta återförsäljaren varifrån du köpte utrustningen för att erhålla garantiservice. Om din BEHRINGER-försäljare inte är belägen i din närhet kan du kontakta BEHRINGER-distributören för ditt land som är listad under "Support" på behringer.com. Om ditt land inte finns med på listan kan du kontakta BEHRINGERS kundservice som du hittar information under "Support" på behringer.com. Alternativt kan du skicka in ett garantianspråk online på behringer.com INNAN du returnerar produkten. Alla förfrågningar måste åtföljas av en beskrivning av problemet och produktens serienummer. Efter att produktens garantiberättigande har verifierats med kvittot för det ursprungliga inköpet kommer BEHRINGER att utfärda ett RMA-nummer.

2 Efter detta måste produkten returneras i dess ursprungliga leveransförpackning tillsammans med RMA-numret till den adress som anges av BEHRINGER.

3 Försändelser utan förhandsbetald frakt kommer inte att godkännas.

§ 4 Garantiundantag

1 Denna begränsade garanti täcker inte konsumtionsdelar inklusive, men inte uteslutande, säkringar och batterier. Där tillämpligt, garanterar BEHRINGER att rör och mätare som finns inuti produkten är fria från defekter i material och utformande under en period på nittio (90) dagar från inköpsdatumet.

2 Denna begränsade garanti täcker inte produkten om den har modifierats elektroniskt, mekaniskt eller på något annat sätt. Om produkten måste modifieras eller anpassas, för att foga sig efter tillämpliga tekniska eller säkerhetsstandarder på en nationell eller lokal nivå i ett land för vilket produkten inte ursprungligen utvecklades och tillverkades, ska denna modifiering/anpassning inte beaktas som en defekt i material eller utförande. Denna begränsade garanti täcker inte några sådana modifieringar/anpassningar, oavsett om de utförts korrekt eller ej. Enligt villkoren för denna begränsade garanti ska BEHRINGER inte hållas ansvarigt för någon kostnad som uppstår pga. sådan modifiering/anpassning.

3 Denna begränsade garanti täcker endast hårdvaruprodukten. Den omfattar inte teknisk assistans för hårdvaru- eller mjukvaruanvändning och den omfattar inte programvaror vare sig de ingår i produkten eller ej. All sådan mjukvara tillhandahålls "SOM DEN ÄR" om inte uttryckligen tillhandahållen med inbyggd mjukvarugaranti.

4 Denna begränsade garanti gäller inte om fabriksapplicerat serienummer har ändrats eller avlägsnats från produkten.

5 Gratis inspektioner och underhålls-/reparationsarbete är uttryckligen undantagna från denna begränsade garanti, särskilt om orsakade genom användarens felaktiga hantering av produkten. Detta gäller också fel orsakade av normalt slitage, i synnerhet av faders, crossfaders, potentiometrar, tangenter/knappar, gitarsträngar, belysningar och liknande delar.

6 Skada/fel orsakade av följande omständigheter täcks inte av denna begränsade garanti:

- felaktig hantering, försummelse eller underlåtenhet att sköta enheten i enlighet med anvisningarna som getts i BEHRINGERS användar- eller servicemanualer;

- anslutning eller drift av enheten på något sätt som inte uppfyller de tekniska eller säkerhetsbestämmelserna tillämpliga i landet där produkten används;
- skada/fel orsakade genom force majeure (olycka, brand, översvämning, etc.) eller någon annan omständighet som är bortom BEHRINGERS kontroll.

7 All reparation eller öppnande av enheten utförd av icke-auktoriserad personal (inklusive användaren) gör den begränsade garantin ogiltig.

8 Om en undersökning av produkten av BEHRINGER visar att felet i fråga inte omfattas av den begränsade garantin ska undersökningskostnaderna betalas av kunden.

9 Produkter som inte uppfyller villkoren för denna begränsade garanti repareras endast på köparens bekostnad. BEHRINGER eller dess auktoriserade servicecenter informerar köparen vid sådana omständigheter. Om köparen underlåter att sända en skriftlig reparationsorder inom 6 veckor efter anmodan, kommer BEHRINGER att returnera enheten mot efterkrav med separat faktura för frakt och emballage. Sådana kostnader faktureras separat även när köparen har sänt in en skriftlig reparationsorder.

10 Auktoriserade BEHRINGER-återförsäljare säljer inte nya produkter direkt via auktioner online. Inköp som gjorts genom en auktion online är på "köpvarnings"-basis. Bekräftelser eller säljkvitton från online-auktioner accepteras inte för garantiverifiering och BEHRINGER kommer inte att reparera eller ersätta någon produkt som köpts på en online-auktion.

§ 5 Överföring av garanti

Denna begränsade garanti sträcker sig enbart till den ursprungliga köparen (kund till auktoriserad återförsäljare) och kan inte överföras till någon som därefter kan komma att köpa denna produkt. Ingen annan person (återförsäljare, etc.) har rätt att ge något garantilöfte som ombud för BEHRINGER.

§ 6 Skadeståndskrav

Med reservation endast för tillämpning av obligatoriska tillämpliga lokala lagar ska BEHRINGER inte ha något ansvar gentemot köparen under denna garanti för någon följdskada eller indirekt förlust/skada av något slag. Under inga omständigheter skall BEHRINGERS ansvar under denna begränsade garanti överstiga produktens fakturerade värde.

§ 7 Ansvarsbegränsning

Denna begränsade garanti är den fullständiga och uteslutande garantin mellan dig och BEHRINGER. Det ersätter alla andra skriftliga eller muntliga meddelanden relaterade till denna produkt. BEHRINGER ger inga andra garantier för denna produkt.

§ 8 Andra garantirättigheter och nationell lag

1 Denna begränsade garanti utesluter eller begränsar inte köparens lagstadgade rättigheter som konsument på något sätt.

2 De begränsade garantibestämmelserna nämnda häri är tillämpliga såvida de inte utgör en överträdelse av tillämpliga obligatoriska lokala lagar.

3 Denna garanti påverkar inte säljarens skyldigheter i fråga om bristande överensstämmelse hos produkten och eventuellt dolt fel.

§ 9 Tillägg

Garantiservicevillkor kan ändras utan föregående meddelande. För de senaste garantivillkoren och ytterligare information beträffande BEHRINGERS begränsade garanti var god se fullständiga detaljer online på behringer.com.

* BEHRINGER Macao Commercial Offshore Limited of Rue de Pequim No. 202-A, Macao Finance Centre 9/J, Macao, inklusive alla BEHRINGER-gruppbolag

DK **Vigtige sikkerhedsanvisninger**

Advarsel
Terminaler markeret med et symbol bærer elektrisk spænding af en tilstrækkelig størrelse til at udgøre risiko for elektrisk shock. Brug kun kommercielt tilgængelige højtalerkabler af høj kvalitet med et 0,6mm TS stik installeret. Alle andre installationer eller modifikationer bør kun foretages af kvalificeret personale.

Uanset hvor dette symbol forekommer, henviser det til vigtige betjenings- og vedligeholdelses-anvisninger i det vedlagte materiale. Læs vejledningen.

Obs
For at mindske risikoen for elektrisk stød må toppen ikke tages af (heller ikke bagbeklædningen). Ingen indvendige dele må efterses af brugeren. Al service må kun foretages af faguddannet personale.

Obs
Udsæt ikke apparatet for regn og fugt, så risikoen for brand eller elektriske stød reduceres. Apparatet må ikke udsættes for dryp eller stænk, og der må ikke stilles genstande fyldt med væske som f.eks. vaser på apparatet.

Obs
Disse serviceanvisninger må kun anvendes af kvalificeret servicepersonale. For at reducere risikoen for elektriske stød må du kun udføre den form for service, som er omtalt i driftsanvisningerne. Reparationer må kun udføres af faguddannet personale.

1. Læs disse anvisninger.
2. Opbevar disse anvisninger.
3. Ret dig efter alle advarsler.
4. Følg alle anvisninger.

5. Anvend ikke dette apparat i nærheden af vand.

6. Brug kun en tør klud ved rengøring.

7. Tildæk ikke ventilationsåbninger. Installation foretages i overensstemmelse med fabrikantens anvisninger.

8. Må ikke installeres i nærheden af varmekilder såsom radiatorer, varmespjæld, komfurer eller andre apparater (inkl. forstærkere), der frembringer varme.

9. Omgå ikke sikkerheden, hverken i polariserede stik eller i stik til jordforbindelse. Et polariseret stik har to ben, hvoraf det ene er bredere end det andet. Et stik til jordforbindelse har to ben og en tredje gren til jordforbindelse. Det brede ben eller den tredje gren er der af hensyn til din sikkerhed. Hvis stikket ikke passer til stikkontakten, kan du tilkalde en elektriker til at udskifte det forældede stik.

10. Beskyt lysnetkablet fra at blive betrådt eller klemt. Sørg specielt ved stik, forlængerledninger og der, hvor de udgår fra enheden for tilstrækkelig beskyttelse.

11. Apparatet skal altid være tilsluttet til strømnettet med en intakt beskyttelsesleder.

12. Hvis hovednetstikket eller en apparatstikdåse skal fungere som afbryder, skal de altid være tilgængelige.

13. Benyt alene tilslutningsenheder/tilbehør som angivet af fabrikanten.



14. Når apparatet benyttes med vogn, stativ, trefod, konsol eller bord, skal det være med sådanne,

som er anvist af fabrikanten eller som sælges sammen med apparatet. Når der benyttes vogn, skal der udvises forsigtighed, når kombinationen vogn/apparat flyttes, så du undgår at komme til skade ved at snuble.

15. Tag stikket ud til dette apparat ved lyn og torden, eller når det ikke benyttes i længere tid.

16. Al service skal foretages af faguddannet personale. Service er påkrævet, når enheden på nogen

måde er blevet beskadiget, hvis f.eks. strømforsyningsledningen eller stikket er blevet beskadiget, hvis der er blevet spildt væsker eller der er faldet genstande ned i apparatet, hvis enheden har været udsat for regnvej eller fugtighed, ikke fungerer normalt eller er blevet tabt.



17. Korrekt bortskaffelse af dette produkt: Dette symbol indikerer, at dette produkt ikke må bortskaffes sammen med almindeligt husholdningsaffald i henhold til WEEE-direktivet (2002/96/EF) og national lovgivning. Dette produkt skal indleveres på et autoriseret indsamlingssted for genbrug af affald af elektrisk og elektronisk udstyr (EEE). Forkert håndtering af denne type affald kan påvirke miljøet og sundheden negativt på grund af potentielt farlige stoffer, der generelt er tilknyttet EEE. Samtidig medvirker din korrekte bortskaffelse af dette produkt til effektiv anvendelse af naturlige ressourcer. Kontakt de lokale myndigheder eller dit renovationselskab for yderligere oplysninger om, hvor du kan indlevere dit kasserede udstyr til genbrug.

Dementi

Tekniske specifikationer og udseende kan ændres uden varsel. Information indeholdt er korrekt på udskrifts tidspunkt. BEHRINGER kan ikke holdes til ansvar for tab som lides af personer, som er enten helt eller delvis afhængige af beskrivelser, fotografier eller erklæringer indeholdt. BEHRINGER produkter sælges udelukkende igennem autoriserede forhandlere. Distributører og forhandlere repræsenterer ikke BEHRINGER og har absolut ingen autoritet til at binde BEHRINGER ved nogen udtrykt eller impliceret repræsentation. Denne manual er copyright. Ingen del af denne manual kan reproducere eller transmitteres i nogen form eller på nogen vis, enten mekanisk eller elektronisk, herunder fotokopiering eller optagelse af nogen art, for noget formål, uden skriftlig tilladelse af Red Chip Company Ltd.

ALLE RETTIGHEDER RESERVERES.
© 2010 Red Chip Company Ltd.
Trident Chambers, Wickhams Cay, P.O. Box 146,
Road Town, Tortola, British Virgin Islands

Garanti**§ 1 Garanti**

1. Garantien er udelukkende gældende i fald det erhvervede produkt er købt fra en autoriseret BEHRINGER forhandler, som forefindes i det pågældende land. En liste af autoriserede forhandlere kan findes på BEHRINGERS website behringer.com under "Where to buy", eller du kan kontakte den nærmeste BEHRINGER repræsentant i dit område.

2. BEHRINGER giver garanti på mekaniske og elektroniske dele af dette produkt i materiale og udarbejdelse, under den betingelse at normalt brug er normen gældende fra (1) år fra købstidspunkt (se garanti betingelser i § 4 nedenstående), medmindre at garanti perioden via retskrav i det lokale område er længere. I fald at produktet udviser defekt indenfor den specificerede garanti periode, og at denne defekt ikke er ekskluderet under § 4, vil BEHRINGER enten udskifte eller reparere produktet med et passende nyt eller tilsvarende produkt eller dele. I fald BEHRINGER beslutter at bytte det fulde produkt, vil garantien gælde det ombyttede produkt i resten af den originale garanti periode, altså, et (1) år (eller anden gældende garanti periode) fra købsdato af det originale produkt.

3. Efter bekræftelse af garantikravet tilbagesendes det reparerede eller udskiftede produkt til brugeren med fragt forudbetalt af BEHRINGER.

4. Garantikrav af anden karakter sammenholdt med disse beskrevet ovenstående definitivt ekskluderet.

GEM VENLIGST KØBSKVITTERING.
KVITTERINGEN ER KØBSBEVIS OG DÆKKER DIT GARANTIKRAV. UDEN KØBSBEVIS FRAFALDER GARANTIKRAVET.

§ 2 Online registrering

Husk venligst at registrere dit BEHRINGER udstyr efter købet via behringer.com under "Support" og læs også omhyggeligt garantibetingelserne. Registrering af køb og udstyr hjælper os i at opnå hurtig og effektiv kravs behandling af reparationer. Tak for hjælpen.

§ 3 Autorisations Nummer

1. For at opnå garanti service, kontakt venligst den forhandler som du købte produktet fra. I fald din BEHRINGER forhandler ikke forefindes in dit lokalområde kan du kontakte BEHRINGER distributøren i dit land. Denne liste finder du under "Support" på adressen behringer.com. Er dit land ikke på denne liste, check venligst hvis dit problem kan løses via vor "Online Support" som findes under "Support" på behringer.com. Du kan også sende et online garantikrav på behringer.com FØR du returnerer produktet. Alle forespørgsler skal sendes med en beskrivelse af problemet og det serienummer som produktet har. Efter BEHRINGER har bekræftet produktets garantikrav via salgskvitteringen, udstedes et returnnummer (RMA).

2. Efterfølgende bør produktet sendes i dets originale emballage med dets tilhørende autorisationsnummer til adresse specificeret af BEHRINGER.

3. Forsendelser hvor fragt ikke er forudbetalt accepteres ikke.

§ 4 Garanti Undtagelser

1. Denne garanti dækker ikke forbrugsartikler såsom sikringer og batterier (samt andre forbrugsartikler). Hvor det er muligt, dækker BEHRINGER for defekt rør og potentiometre indeholdt i produktet samt brug for en periode af halvfems (90) dage fra købsdato.

2. Denne garanti dækker ikke hvis produktet er på en hvilken som helst måde er blevet modificeret elektronisk eller mekanisk. I fald produktet behøver modificering for at møde tekniske specifikationer, eller sikkerhedsstandarder på nationalt eller lokalt hold, eller i et hvilken som helst land, hvilket ikke er det land for hvilket produktet oprindeligt blev udviklet til, vil denne modifikation ikke vurderes som en defekt i materiale eller udarbejdelse af produkt. Denne garanti dækker ikke nogen som helst modifikation uanset om denne er udført på korrekt vis. Under betingelser for denne garanti kan BEHRINGER ikke stilles til ansvar for hvilken som helst udgift der er resultat af en

sådan modifikation.

3. Denne garanti dække udelukkende produktets hardware. Den dækker ikke teknisk assistance for brug af hardware eller software og dækker tilsvarende ikke for software produkter uanset om disse medfølger dette produkt. En hvilken som helst sådan software medfølge "som den er" med undtagelse at der skriftligt i betingelserne udtrykkes anderledes.

4. Denne garanti frafalder hvis serienummeret som er givet fra fabrikken er blevet ændret eller fjernet fra produktet.

5. Gratis inspektion eller vedligeholdelse er undtaget fra denne garanti, specielt hvis nødvendigheden af en sådan er resultat af ukorrekt behandling af produktet af brugeren. Dette er også gældende for defekter hvilke skyldes normal brug såsom slid og brug, i særdeleshed fadere, knapper, potentiometre, guitar strenge, lysdioder og tilsvarende dele.

6. Skade eller defekter hvilke skyldes de følgende omstændigheder er ikke dækket af denne garanti:

- ukorrekt behandling, mangel eller en hvilken som helst fejlbehandling af udstyret i henhold til instruktionerne givet i BEHRINGER bruger eller service manualer;
- tilslutning eller operation af produktet på en måde der ikke er i overensstemmelse med tekniske eller sikkerheds regler gældende i det land hvor produktet bruges;
- skade som følge af miljø eller naturforhold (ulykke, brand, oversvømmelse etc.) eller andet forhold som ikke kan tilskrives BEHRINGER.

7. Al reparation eller åbning af produktet udført af ikke-autoriseret personel (inklusive bruger) medfører at garantien ikke længere er gyldig.

8 Hvis en inspektion af produktet af BEHRINGER viser at det pågældende defekt ikke dækkes af garantien, betales udgifter til vurdering og inspektion af produktet af brugeren.

9 Produkter som ikke møder betingelserne for denne garanti, skal repareres ene af alene for kundens regning. BEHRINGER eller dets autoriserede service center informerer brugeren i fald ovenstående er tilfældet. Hvis køberen ikke sender en skriftlig reparations ordre indenfor 6 uger efter notifikation, returnerer BEHRINGER produktet til forsendelsesstedet med et separat regning for fragt og pakning. Sådanne udgifter opkræves separat når køberen har sendt en skriftlig reparations ordre.

10 Autoriseret BEHRINGER forhandler sælger ikke nye produkter direkte via online auktioner. Køb igennem online auktioner foretages på "købs opmærksomheds" basis. Online auktioner bekræftelser eller salgskvitteringer accepteres ikke som garanti bevis for BEHRINGER hvilket betyder at BEHRINGER ikke reparerer eller udskifter produkter købt igennem online auktioner.

§ 5 Overførsel af garanti

Denne garanti gives udelukkende til den originale, første køber (kunden som foretog køb via autoriseret forhandler), og kan ikke overføres til anden side. Dette betyder at ingen anden person (forhandler etc.) kan gøre et garantikrav gældende på BEHRINGERS bekostning.

§ 6 Skadeforsikring

Udelukkende gældende i forbindelse med obligatoriske lokale love, BEHRINGER kan ikke drages til ansvar af køberen under garantien for en hvilken som helst konsekvens eller indirekte tab eller skade. På ingen måde kan garantikravet til BEHRINGER sættes højere end værdien på kvitteringen af det pågældende produkt.

§ 7 Skadeforsikring

Denne garanti er den komplette og eksklusive garanti mellem dig og BEHRINGER. Den tager præcedens over al anden skriftlig eller mundtlig information relateret til dette produkt. BEHRINGER giver ikke andre garantier for dette produkt.

§ 8 Andre garanti rettigheder og nationale love

- Denne garanti ekskluderer ikke eller udelukker på nogen måde køberens retslige status som forbruger.
- Garanti regler nævnt i dette dokument er gyldige med mindre de udgør konflikt af obligatoriske lokale love.
- Garantien medfører ikke undtagelser af sælgers forpligtelser i forbindelse med mangel på konformitet af produktet eller andre skjulte defekter.

§ 9 Ekstra klausul

Garanti service betingelser kan ændres uden varsel. For de seneste garanti termer og forpligtelser og anden information vedrørende BEHRINGERS garanti, gå venligst til behringer.com for yderligere information.

* BEHRINGER Macao Commercial Offshore Limited of Rue de Pequim No. 202-A, Macau Finance Centre 9/J, Macau, including all BEHRINGER group companies

FI Tärkeitä turvallisuusohjeita



Varoitus
Symbolilla merkityissä päätteissä sähkövirran voimakkuus on niin korkea, että ne sisältävät sähköiskun vaaran. Käytä ainoastaan korkealaatuisia, kaupallisesti saatavana olevia kaiutinjohtoja, joissa on ¼" TS-liittimet valmiiksi asennettuina. Kaikenlainen muu asennus tai muutosten teko tulisi tehdä ammattitaitoisen henkilön toimesta.

! Tämä symboli muistuttaa läsnäolollaan mukana seuraavissa liitteissä olevista tärkeistä käyttö- ja huolto-ohjeista. Lue käyttöohjeet.

Varoitus
Sähköiskulta välttyäksesi ei päälyyskantta (tai taustasektion kantta) tule poistaa. Sisäosissa ei ole käyttäjän huollettavaksi soveltuvia osia. Huoltotoimet saa suorittaa vain alan ammattihenkilö.

Varoitus
Vähentääksesi tulipalon tai sähköiskun vaaraa ei laitetta saa altistaa sateelle tai kosteudelle. Laitetta ei saa altistaa roiskevedelle, eikä sen päälle saa asettaa mitään nesteellä täytettyjä esineitä, kuten maljakoita.

Varoitus
Nämä huolto-ohjeet on tarkoitettu ainoastaan pätevän huoltohenkilökunnan käyttöön. Vähentääksesi sähköiskun vaaraa ei sinun tulisi suorittaa mitään muita kuin käyttöohjeessa kuvattuja huoltotoimia. Huoltotoimet saa suorittaa vain alan ammattihenkilö.

- Lue nämä ohjeet.
- Säilytä nämä ohjeet.
- Huomioi kaikki varoitukset.
- Noudata kaikkia ohjeita.
- Älä käytä tätä laitetta veden läheisyydessä.
- Puhdista ainoastaan kuivalla liinalla.
- Älä peitä tuuletusaukkoja. Asenna valmistajan antamien ohjeiden mukaisesti.
- Älä asenna lämpölähteiden, kuten lämpöpattereiden, uunien tai muiden lämpöä tuottavien laitteiden (vahvistimet mukaan lukien) lähelle.
- Älä kierrä polarisoidun tai maadoitetun pistokkeen turvatoimintaa. Polarisoidussa pistokkeessa on kaksi kieltä, joista toinen on toista leveämpi. Maadoitetussa pistokkeessa on kaksi kieltä ja kolmas maadotusterä. Leveä kieli tai kol-mas terä on tarkoitettu oman turvallisuutesi takaamiseksi. Mikäli mukana toimitettu pistoke ei sovi lähtösi, kysy sähköalan ammattilaisen neuvoa vanhentuneen lähden vaihtamiseksi uuteen.
- Suojaa virtajohto sen päällä kävelyn tai puristuksen aiheuttamien vaurioiden varalta. Huolehdi erityisesti pistokkeiden ja jatkojohtojen suojaamiselta sekä siitä kohdasta, jossa verkkojohto tulee ulos laitteesta.
- Laitteen tule olla liitetty sähköverkkoon aina vioittumattomalla suojajohtimella.
- Jos laitteen sähkövirta kytketään pois päältä pääverkon tai laitteen pistokkeesta, on näiden oltava sellaisessa paikassa, että niitä pääsee käyttämään milloin tahansa.
- Käytä ainoastaan valmistajan mainitsemia kiinnityksiä/lisälaitteita.



14. Käytä ainoastaan valmistajan mainitseman tai laitteen mukana myydyin cartin, seisontatuen, kolmijalan, kan-nattimen tai pöydän kanssa. Cartia käytettäessä tulee cart/laite-yhdistelmä siirrettäessä varoa kompa-stumasta itse laitteeseen, jotta mahdollisilta vahin-goittumisilta vältyttäisiin.

15. Irrota laite sähköverkosta ukkosmyrskyjen aikana ja laitteen ollessa pidempään käyttämättä.

16. Anna kaikki huolto valtuutettujen huollon ammatti-laisten tehtäväksi. Huoltoa tarvitaan, kun laite on jotenkin vaurio-itunut, esim. kun virtajohto tai –pistoke on vaurioitunut, laitteen sisälle on päässyt nestettä tai jotakin muuta, yksikkö on altistunut sateelle tai kosteudelle, se ei toimi tavano-maisesti tai on päässyt putoamaan.



17. Tuotteen oikea hävitys: Tämä symboli osoittaa, että tuotetta ei WEEE-direktiivin (2002/96/EY) ja paikallisen lain mukaan saa hävittää kotitalousjätteen mukana. Tuote tulee toimittaa valtuutettuun, sähkö- ja elektroniikkalaitteille tarkoitettuun kierrätyspisteeseen. Tällaisen jätteen epäasianmukainen hävitys saattaa vahingoittaa ympäristöä ja henkilön terveyttä sähkö- ja elektroniikkalaitteisiin mahdollisesti sisältyvien vaarallisten aineiden takia. Kun hävität tuotteen asianmukaisesti, autat myös tehostamaan luonnonvarojen käyttöä. Saat lisätietoja hävitettävälle laitteelle tarkoitetuista kierrätyspisteistä kotipaikkakuntasi viranomaisilta, jätteenkäsittelyviranomaiselta tai jätehuoltoyritykseltä.

Juridinen Peruutus

Tekniset määrittelyt ja ulkoasu voivat muuttua ilman erillistä ilmoitusta. Tässä kerrotut tiedot ovat oikeellisia painohetkellä. BEHRINGER ei ota vastuuta henkilölle koituvista menetyksistä, jotka saattavat aiheutua täydellisestä tai osittaisesta luottamuksesta tässä kuvattuja kuvauksia, valokuvia tai lausuntoja kohtaan. Värit ja tekniset määrittelyt saattavat vaihdella jonkin verran tuotteiden välillä. BEHRINGER tuotteita myyvät vain valtuutetut jälleenmyyjät. Jakelijat ja jälleenmyyjät eivät ole BEHRINGER:in edustajia, eikä heillä ole minkäänlaisia valtuuksia esittää BEHRINGER:iä sitovia, suoria tai epäsuoria lupauksia tai tuote-esittelyjä. Tämä opas on tekijänoikeussuojattu. Mitään tämän oppaan osaa ei saa kopioida tai levittää missään muodossa tai millään tavoin, sähköisesti tai mekaanisesti, mukaan lukien valokopiointi ja kaikenlainen tallentaminen, mitään tarkoitusta varten, ilman Red Chip Company Ltd.:n aiempaa kirjallista lupaa.

KAIKKI OIKEUDET PIDÄTETÄÄN.
© 2010 Red Chip Company Ltd.
Trident Chambers, Wickhams Cay, P.O. Box 146,
Road Town, Tortola, British Virgin Islands

Rajoitettu takuu

§ 1 Takuu

1 Tämä rajoitettu takuu on voimassa vain, mikäli olette ostaneet tuotteen ostomaassa BEHRINGER:in valtuutetulta jälleenmyyjältä. Valtuutettujen jälleenmyyjien luettelo on nähtävissä BEHRINGER:in internet-sivulla behringer.com „Mistä ostaa” –otsikon alla, tai voitte ottaa yhteyttä lähimpään BEHRINGER:in toimistoon.

2 BEHRINGER* takaa, että tämän tuotteen mekaaniset ja elektroniset osat ovat virheettömiä niin materiaaliensa, kuin työn laadunkin suhteen, normaaleissa käyttöolosuhteissa käytettynä, yhden (1) vuoden ajan alkuperäisestä ostopäivästä lukien (katso rajoitetun takuun ehdot kohdasta § 4 alla), elleivät sovellettavissa olevat paikalliset lait edellytä pidempää minimitalakuu-aikaa. Mikäli laitteeseen ilmaantuu minkäänlaista vikaa määriteltynä takuu-aikana, eikä kyseistä vikaa ole poissuljettu kohdassa § 4, BEHRINGER, harkintansa mukaan, joko korvaa tai korjaa tuotteen asianmukaisella uudella tai kunnostetulla tuotteella tai osilla. Mikäli BEHRINGER päättää vaihtaa koko tuotteen, tämä rajoitettu takuu ulottuu

vaihdettuun tuotteeseen alkuperäisen takuun jäljellä olevan keston ajan, eli yhden (1) vuoden (tai muutoin sovellettavissa olevan minimitalakuuajan) alkuperäisen tuotteen ostopäivästä alkaen.

3 Kun takuuvaatimus on hyväksytty, BEHRINGER toimittaa korjatun tai vaihdetun tuotteen asiakkaalle valmiiksi maksettuna rahtina.

4 Muut, kuin yllä mainitut takuuvaatimukset ovat nimenomaisesti poissuljettu

SÄILYTTÄKÄÄ OSTOKUITTINNE. OSTOKUITTI ON TODISTE RAJOITETUN TAKUUN ALAISESTA OSTOKSESTA. TÄMÄ RAJOITETTU TAKUU ON MITÄTÖN ILMAN KYSEISTÄ OSTOTOSITETTA.

§ 2 Rekisteröityminen internetissä

Muistattehan rekisteröidä BEHRINGER-laitteenne välittömästi ostamisen jälkeen osoitteessa behringer.com ”Tuki”-otsikon alla ja lukea rajoitetun takuumme käyttöehdot huolellisesti. Rekisteröimällä ostoksenne ja laitteenne autatte meitä käsittelemään huoltopyyntönne nopeammin ja tehokkaammin. Kiitämme yhteistyöstänne!

§ 3 Palautuksen vahvistusnumero

1 Takuhuoltoon saataksenne, ottakaa yhteyttä jälleenmyyjään, jolta ostitte laitteen. Mikäli lähistöllänne ei ole BEHRINGER-jälleenmyyjää, voitte ottaa yhteyttä maanne BEHRINGER-jakelijaan, jonka löydätte kohdasta ”Tuki” osoitteessa behringer.com. Vaihtoehtoisesti, voitte lähettää takuuvaatimuksen internetin kautta osoitteessa behringer.com ENNEN tuotteen palauttamista. Kaikkiin kyselyihin tulee liittää ongelman kuvaus ja tuotteen sarjanumero. Kun tuotteen takuunalaisuus on vahvistettu alkuperäisellä myyntikuitilla, BEHRINGER antaa materiaalin palautusvaltuutusnumeron (”RMA”).

2 Tämän jälkeen tuote täytyy palauttaa alkuperäisessä pakkauksessaan yhdessä palautusvaltuutusnumeron kanssa BEHRINGER:in ilmoittamaan osoitteeseen.

3 Lähetyksiä, joiden rahtia ei ole maksettu, ei oteta vastaan.

§ 4 Takuurajoitukset

1 Tämä rajoitettu takuu ei kata kuluja osia, mukaan lukien, mutta niihin rajoittumatta, sulakkeet ja akut. BEHRINGER takaa tuotteen sisältämien venttiilien tai mittarien, milloin sovellettavissa, olevan virheettömiä niin materiaaliensa kuin työn laadunkin suhteen yhdeksänkymmenen (90) päivän ajan ostopäivästä lukien.

2 Tämä rajoitettu takuu ei ole voimassa, mikäli tuotetta on elektronisesti tai mekaanisesti muokattu millään tavoin. Mikäli tuotteen muokkaus tai mukauttaminen on välttämätöntä maakohtaisten tai paikallisten teknisten tai turvallisuusstandardien vaatimusten vuoksi, tätä muokkausta/mukauttamista ei katsota materiaalien tai työn laadun virheellisyudeksi maassa, jota varten tuote ei ole alunperin suunniteltu ja valmistettu. Tämä rajoitettu takuu ei kata tämän kaltaista muokkausta/mukauttamista, riippumatta siitä, onko se suoritettu asianmukaisesti vai ei. Tämän rajoitetun takuun ehtojen mukaisesti, BEHRINGER ei ole vastuussa mahdollisista tämän kaltaisista muokkauksista/mukauttamisista aiheutuvista kuluista.

3 Tämä rajoitettu takuu kattaa ainoastaan tuotteen laitteiston. Se ei korvaa laitteiston tai ohjelmiston käyttöön liittyvää teknistä tukea, eikä mitään ohjelmistotuotteita, sisältyvät ne sitten tuotteeseen tai eivät. Kaikki ohjelmistot toimitetaan ”SELLAISENAAN”, ellei mukana olevan ohjelmiston rajoitetussa takuussa nimenomaisesti toisin mainita.

4 Tämä rajoitettu takuu ei ole voimassa, mikäli tuotteeseen tehtaalla merkittyä sarjanumeroa on muutettu tai se on poistettu.

5 Tämä takuu ei nimenomaisesti kata ilmaisia tarkastuksia ja huolto-/korjaustöitä, etenkin jos ne ovat aiheutuneet käyttäjän sopimattomasta tuotteen käsittelystä. Tämä pätee myös normaalista kulumisesta johtuviin vikoihin, etenkin, vaimentimien, crossfadereiden, potentiometriin, näppäinten/painikkeiden, kitarankielien, valonlähteiden ja muiden samankaltaisten osien osalta.

6 Tämä rajoitettu takuu ei takaa seuraavista syistä aiheutuneita vaurioita/vikoja:

- sopimaton käsittely, huolimattomuus tai kykenemättömyys laitteen käyttöön BEHRINGER:in käyttö- tai huolto-oppaiden ohjeiden mukaisesti;
- yksikön liittäminen tai käyttö tavalla, joka ei ole laitteen käyttömaassa sovellettavien teknisten tai turvallisuussäädösten mukaista;
- luonnonmullistusten (onnettomuus, tulipalo, tulva jne.) tai muiden sellaisten olosuhteiden aiheuttamat vauriot/viat, joihin BEHRINGER ei pysty vaikuttamaan.

7 Valtuuttamattomien henkilöiden (mukaan lukien käyttäjä) suorittamat korjaukset tai laitteen avaaminen mitätöivät tämän rajoitetun takuun.

8 Mikäli BEHRINGER:in suorittamassa tuotteen tarkastuksessa käy ilmi, että kyseinen vika ei kuulu rajoitetun takuun piiriin, tarkastuksesta aiheutuneet kulut tulevat asiakkaan maksettaviksi.

9 Tuotteet, jotka eivät täytä tämän rajoitetun takuun ehtoja, korjataan ainoastaan ostajan omalla kustannuksella. Tällaisessa tilanteessa BEHRINGER tai sen valtuutettu huoltopiste ilmoittaa asiasta ostajalle. Mikäli asiakas ei jätä kirjallista korjaustilausta 6 viikon kuluessa tiedonannosta, BEHRINGER palauttaa yksikön jälkivaatimuksella, mukaan liitettynä erillinen lasku rahdista ja pakkauksesta. Nämä kulut laskutetaan erikseen myös silloin, kun ostaja on lähettänyt kirjallisen korjaustilauksen.

10 Valtuutetut BEHRINGER-jälleenmyyjät eivät myy uusia tuotteita suoraan internet-huutokaupoissa. Internet-huutokauppojen kautta suoritetuissa ostoksissa tulee noudattaa ”ostajan varovaisuutta”. Internet-huutokauppojen vahvistuksia tai myyntitositteita ei hyväksytä takuuvahvistuksiksi, eikä BEHRINGER korjaa tai vaihda internet-huutokaupan kautta ostettua tuotetta.

§ 5 Takuun siirtokelpoisuus

Tämä rajoitettu takuu koskee ainoastaan alkuperäistä ostajaa (valtuutetun jälleenmyyjän asiakasta), eikä se ole siirtokelpoinen henkilölle, joka mahdollisesti ostaa tuotteen edelleen. Kenelläkään (jälleenmyyjällä jne.) ei ole oikeutta antaa takuulupauksia BEHRINGER:in puolesta.

§ 6 Korvausvaatimus

BEHRINGER ei ole vastuussa asiakkaalle koituvista seurauksellisista tai epäsuorista menetyksistä tai vahingoista, paitsi ainoastaan sitovien sovellettavissa olevien paikallisten lakien alaisena. Missään tapauksessa BEHRINGER:in vastuu tämän rajoitetun takuun suhteen ei ylitä tuotteesta laskutettua hintaa.

§ 7 Vastuurajoitukset

Tämä rajoitettu takuu on teidän ja BEHRINGER:in välinen täydellinen ja yksinomainen takuu. Se ylittää kaiken muun kirjallisen tai suullisen tähän tuotteeseen liittyvän viestinnän. BEHRINGER ei anna tälle tuotteelle muita takuita.

§ 8 Muut takuoikeudet ja kansallinen laki

1 Tämä rajoitettu takuu ei poissulje tai rajoita ostajan lakisääteisiä kuluttajalle kuuluvia oikeuksia millään tavoin.

2 Tässä mainitut takuusäädökset ovat sovellettavissa, elleivät ne loukkaa sovellettavissa olevia, sitovia paikallisia lakeja.

3 Tämä takuu ei heikennä myyjän vastuuta tuotteen vaatimustenmukaisuuden tai salaturvian suhteen.

§ 9 Lisäys

Takuuhuollon ehdot voivat muuttua ilman erillistä ilmoitusta. Saat uusimmat takuehdot ja BEHRINGER:in rajoitettua takuuta koskevat yksityiskohtaiset tiedot internetistä osoitteesta behringer.com.

* BEHRINGER Macao Commercial Offshore Limited, Rue de Pequim No. 202-A, Macau Finance Centre 9/J, Macau, mukaan lukien kaikki BEHRINGER-yhtymään kuuluvat yritykset

EUROPOWER EPQ1200/EPQ2000 Hook-up

Passo 1: Conexões

Шаг 1: Подключение

Schritt 1: Verkabelung

Krok 1: Podłączenie

Step 1: Collegamenti

Step 1: Aansluiten

Βήμα 1: Σύνδεση

Steg 1: Inkoppling

Trin 1: Tilslutninger

Vaihe 1: Kytchentä

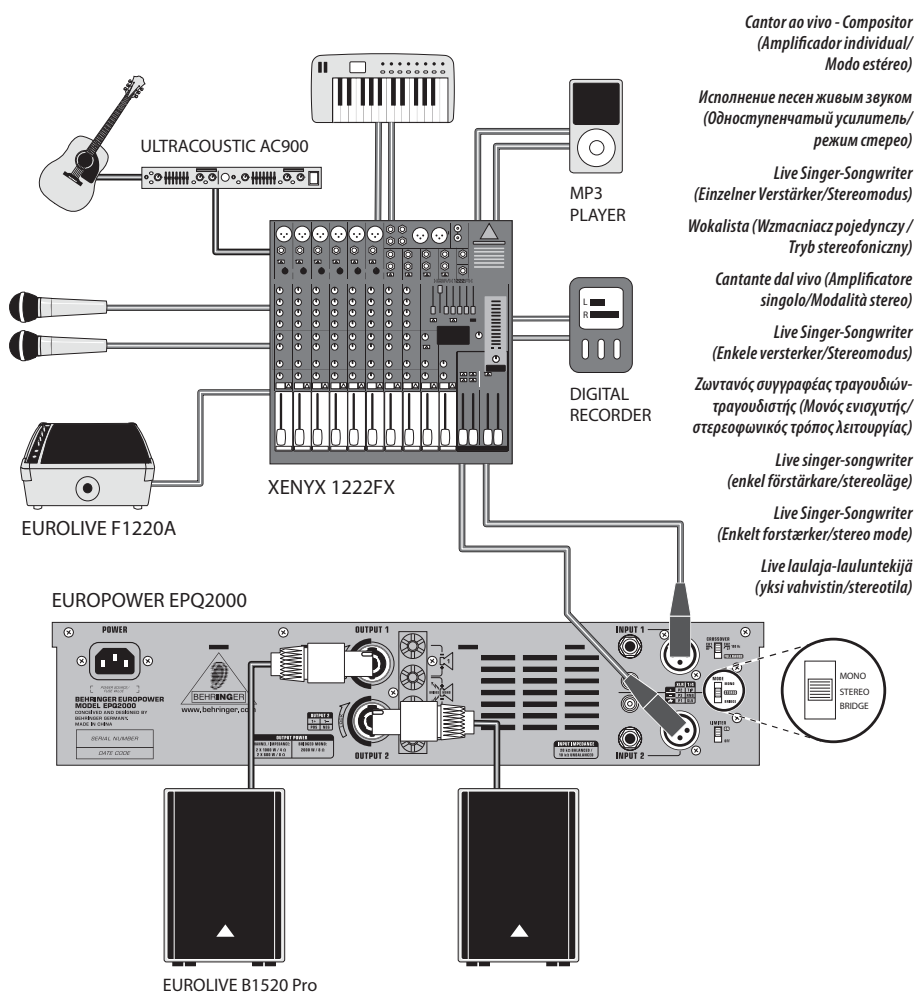

*Cantor ao vivo - Compositor
(Amplificador individual/
Modo estéreo)*
*Исполнение песен живым звуком
(Одноступенчатый усилитель/
режим стерео)*
*Live Singer-Songwriter
(Einzelner Verstärker/Stereo-Modus)*
*Wokalista (Wzmacniacz pojedynczy /
Tryb stereofoniczny)*
*Cantante dal vivo (Amplificatore
singolo/Modalità stereo)*
*Live Singer-Songwriter
(Enkele versterker/Stereo-Modus)*
*Ζωντανός συγγραφέας τραγουδιών-
τραγουδιστής (Μονός ενισχυτής/
στερεοφωνικός τρόπος λειτουργίας)*
*Live singer-songwriter
(enkel förstärkare/stereoläge)*
*Live Singer-Songwriter
(Enkelt forsterker/stereo mode)*
*Live laulaja-lauluntekijä
(yksi vahvistin/stereotila)*

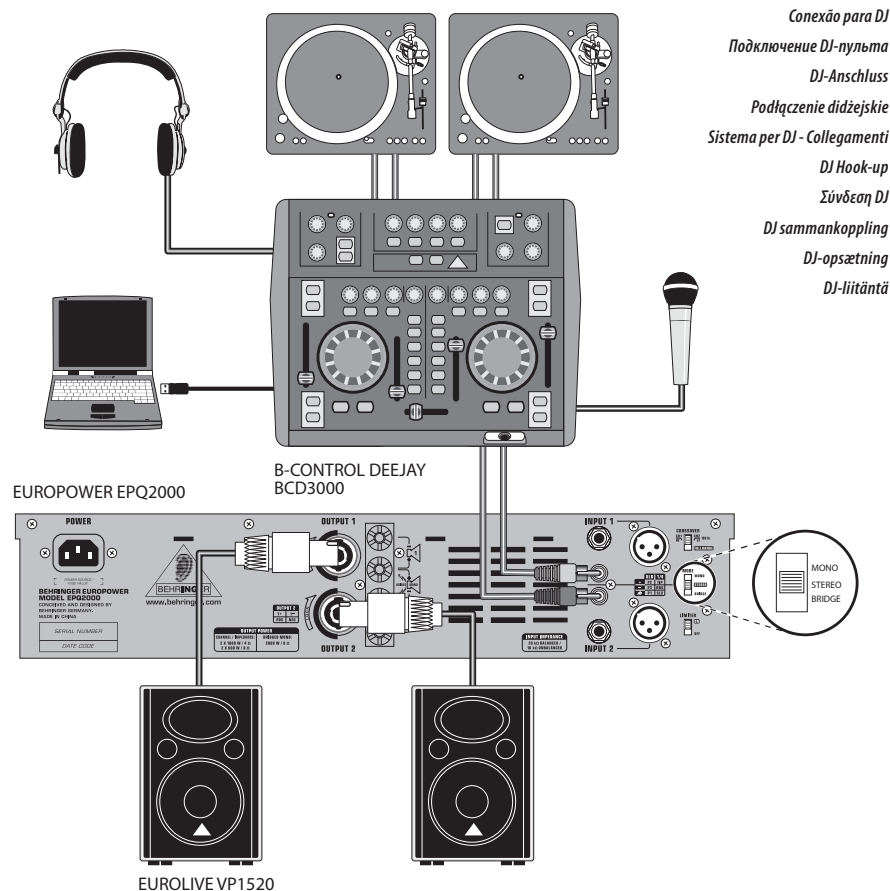
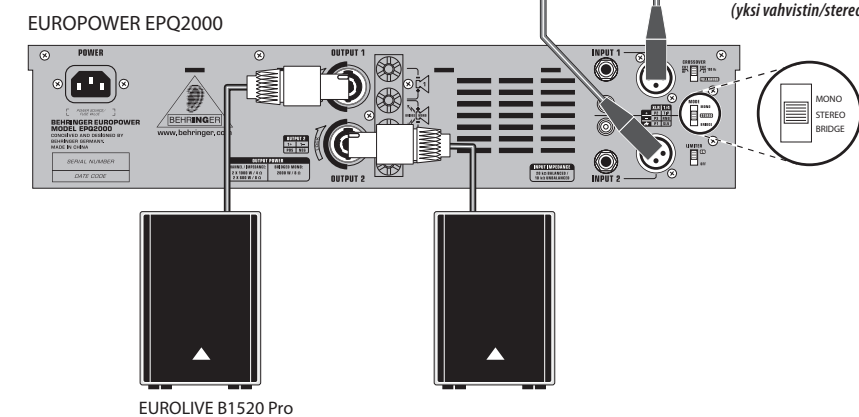

*Conexão para DJ
Подключение DJ-пульта
DJ-Anschluss
Podłączenie didżejskie
Sistema per DJ - Collegamenti
DJ Hook-up
Σύνδεση DJ
DJ sammankoppling
DJ-opsætning
DJ-liitännä*

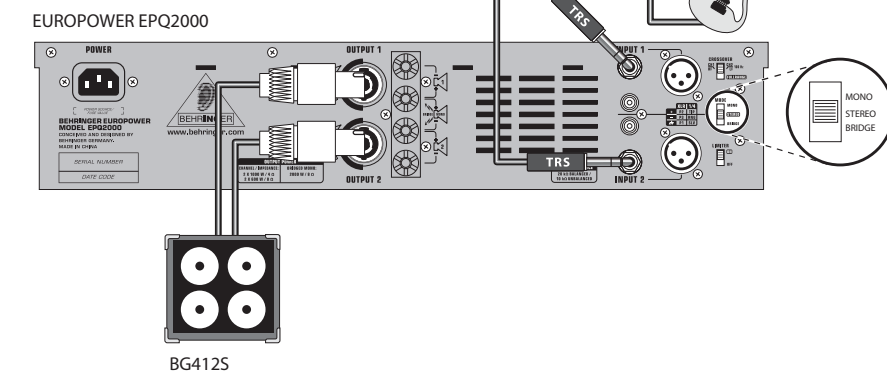
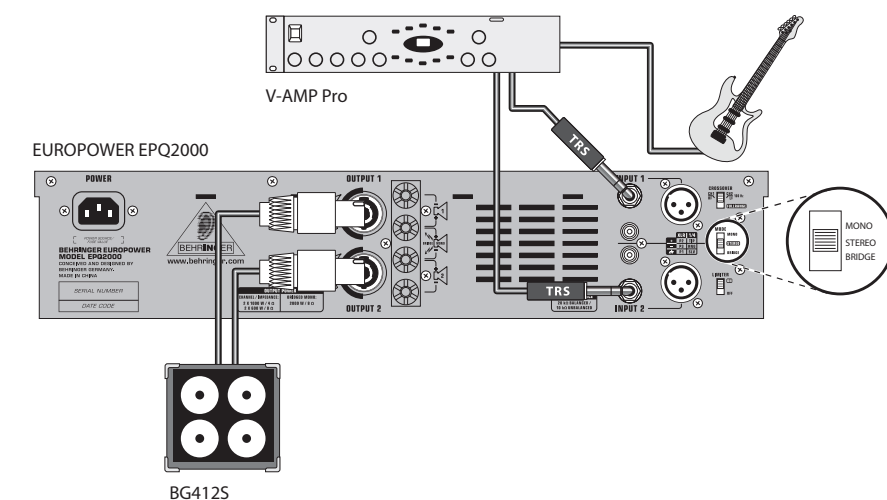
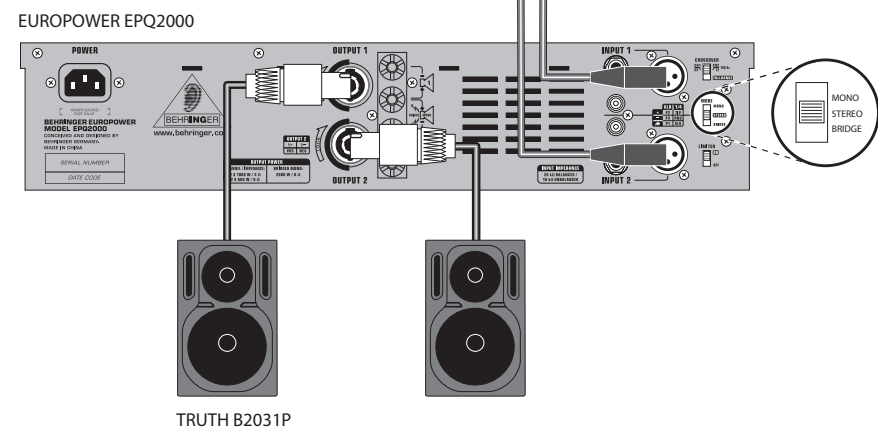
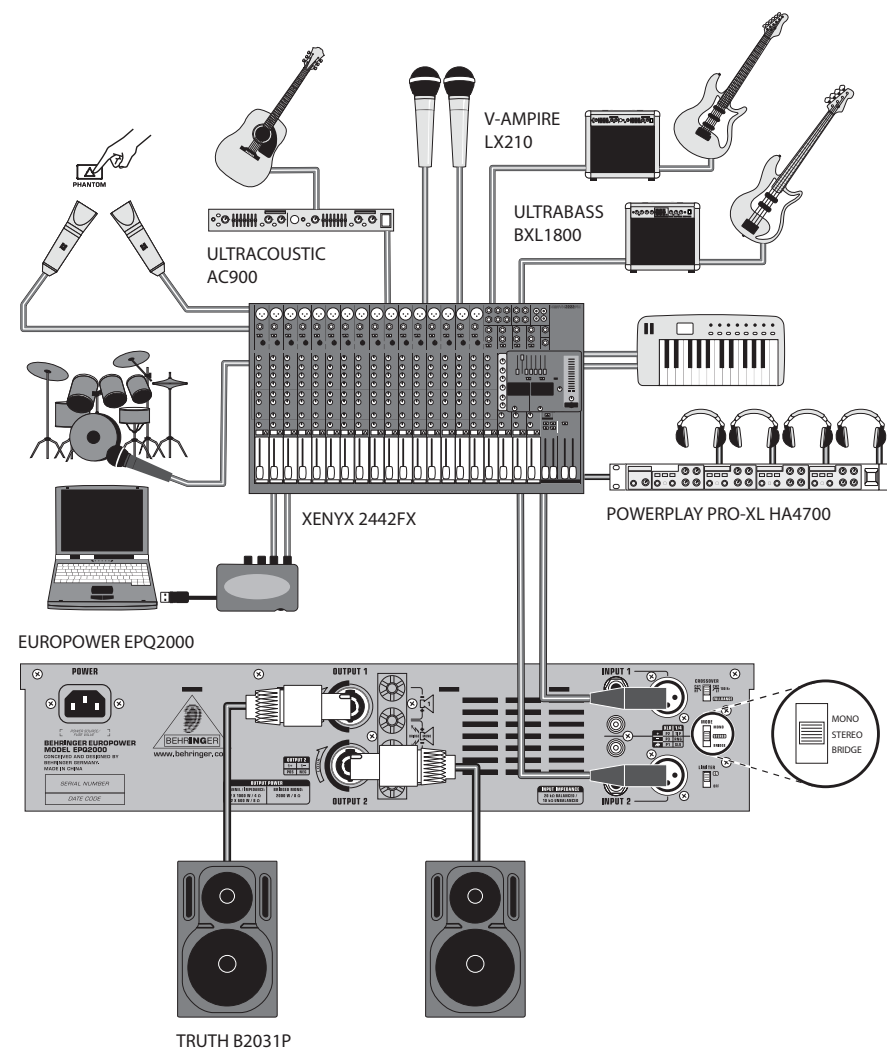
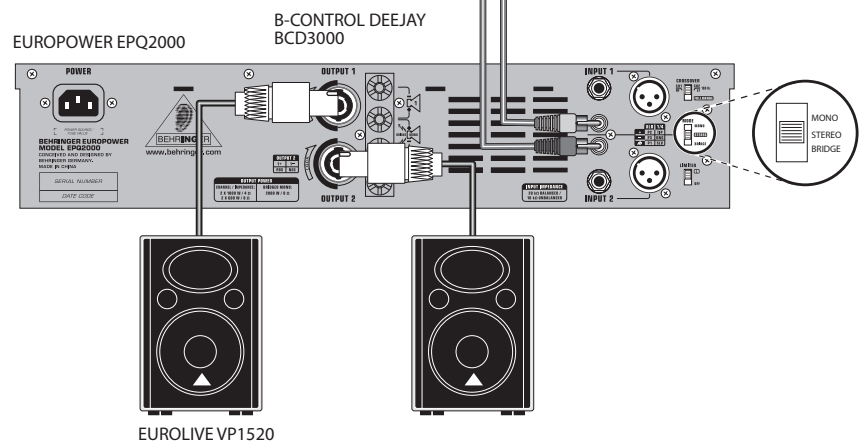

*Gravação de banda completa
para Computador
(Amplificador individual/
Modo estéreo)*
*Запись на компьютере
всех инструментов
(Одноступенчатый усилитель/
режим стерео)*
*Aufnahme einer kompletten
Band auf Computer
(Einzelner Verstärker/Stereo-Modus)*
*Pełnopasmowe nagrywanie
wprost do komputera
(Wzmacniacz
pojedynczy / Tryb stereofoniczny)*
*Registrazione Full-band su
Computer (Amplificatore singolo/
Modalità stereo)*
*Opname van volledige
band op computer
(Enkele versterker/Stereo-Modus)*
*Πλήρης εγγραφή συγκροτήματος
στον υπολογιστή (Μονός ενισχυτής/
στερεοφωνικός τρόπος λειτουργίας)*
*ENISXYTHS V επαγγελματική
σύνδεση εγκατάστασης κιθάρας
(Μονός ενισχυτής/στερεοφωνικός
τρόπος λειτουργίας)*
*Inspelnin till dator med helt band
(enkel förstärkare/stereoläge)*
*Fuldånds optagelse til computer
(Enkelt forsterker/stereo mode)*
*Täydellinen bänditalennus
tietokoneille
(yksi vahvistin/stereotila)*

*V-AMP Pro conexão de Guitarra
(Amplificador individual/
Modo estéreo)*
*Подключение
профессионального
зитарного
процессора для V-AMP
Pro (Одноступенчатый
усилитель/режим стерео)*
*V-AMP Pro Guitar Rig Hookup
(Single Amplifier/Stereo Mode)*
*Schemat podłączenia
profesjonalnego zestawu
gitarowego V-AMP (Wzmacniacz
pojedynczy / Tryb stereofoniczny)*
*Configurazione Pro Guitar con
unità V-AMP (Amplificatore
singolo/Modalità stereo)*
*Aansluiten van
V-AMP Pro Guitar-opstelling
(Enkele versterker/stereo-Modus)*
*ENISXYTHS V επαγγελματική
σύνδεση εγκατάστασης
κιθάρας (Μονός ενισχυτής/
στερεοφωνικός
τρόπος λειτουργίας)*
*Anslutning av gitarrigg för
V-AMP Pro (enkel
förstärkare/stereoläge)*
*V-AMP professionelt guitar setup
(Enkelt forsterker/stereo mode)*
*V-AMP Pro kitaralaitteiston
kytkentä (yksi vahvistin/
stereotila)*

PT

RU

DE

PL

IT

NL

GR

SE

DK

FI

EUROPOWER EPQ1200/EPQ2000 Controls

Passo 2: Controlos

Шаг 2: Элементы управления

Schritt 2: Regler

Krok 2: Elementy sterujące

Step 2: Controlli

Stap 2: Bedienung

Βήμα 2: Όργανα ελέγχου

Steg 2: Reglage

Trin 2: Kontrollere

Vaihe 2: Liitännät

SIGNAL and LIMIT LEDs são indicadores de nível para cada canal. Reduza a entrada de energia se a luz azul do LIMIT LED se ascender continuamente.

Индикаторы SIGNAL и LIMIT отображают уровень сигнала для каждого канала. Если синий индикатор LIMIT постоянно горит, уменьшайте усиление входного уровня.

Die SIGNAL- und LIMIT LEDs zeigen den Signalpegel jedes Kanals an. Wenn die blaue LIMIT LED ständig leuchtet, verringern Sie die Eingangsverstärkung.

Diody LED SIGNAL i LIMIT wskazują poziom sygnału dla każdego kanału. Zmniejsz wzmacnienie sygnału wejściowego, jeżeli niebieska dioda LIMIT stale się zapala.

Gli indicatori LED SIGNAL e LIMIT mostrano il livello del segnale in ciascun canale. Se l'indicatore LED di colore blu LIMIT si illumina di continuo, occorre ridurre il guadagno d'ingresso.

SIGNAL en LIMIT LEDs geven het signaalniveau weer voor elk kanaal. Verminder de inputversterking wanneer de blauwe LIMIT LEDs continu oplichten.

Οι λυχνίες **SIGNAL και LIMIT** προβάλλουν το επίπεδο σήματος για κάθε κανάλι. Μειώστε την αύξηση εισόδου αν η μπλε λυχνία LIMIT LED αναβεί συνεχώς.

SIGNAL och LIMITED LEDs visar signal nivå för varje kanal. Redusera tillförd energi när den blå LIMIT LED ljusar upp oupphörligt.

SIGNAL- og LIMIT LED viser signalniveauet for hver kanal. Reducer indgangsgain hvis det blå LIMIT LED lyser kontinuerligt.

SIGNAL- ja LIMIT LED -valot osoittavat kunkin kanavan signaalin tason. Vähennä tulovahvistusta, jos sininen LIMIT LED -valo syttyy yhtäjaksoisesti.

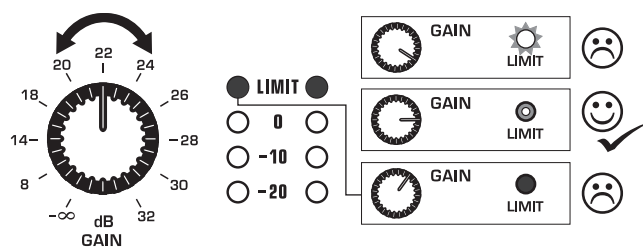

POWER BUTTON/ LED—Pressione este botão para ligar ou desligar o amplificador.

ΚΝΟΠΚΑ/ΣΒΕΤΟΔΙΟΔ «POWER»—Используется для включения или выключения усилителя.

POWER-TASTE/ LED—Drücken Sie diese Taste, um den Verstärker ein/auszuschalten.

PRZYCIŚK POWER/ DIODA LED—Naciśnij ten przycisk, aby włączyć lub wyłączyć wzmacniacz.

TASTO/LED POWER—Premi questo tasto per attivare/disattivare l'amplificatore.

POWERKNOP/LED—Druk op deze knop om de versterker aan en uit te zetten.

LED ΠΑΝΚΤΡΟΥ ΡΕΥΜΑΤΟΣ—Πιέστε αυτό το πλήκτρο για να ενεργοποιήσετε και απενεργοποιήσετε τον ενισχυτή.

POWER-KNAPP/LYSDIOD—Tryck på denna knapp för att stänga av och sätta på förstärkaren.

POWERKNAP/LED—Tryk på denne knap for at tænde eller lukke forstærkeren.

VIRTAPAINIKE/ LED—Paina tätä painiketta kytkeäksesi vahvistimen päälle ja pois päältä.

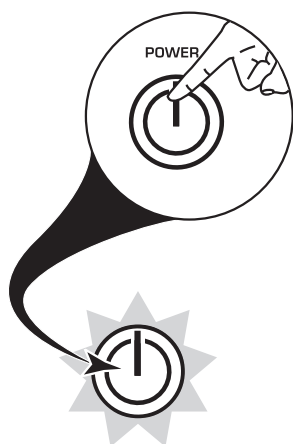

GAIN-REGLER—Stellen Sie mit diesen Drehreglern den Eingangspegel ein. Zur Erhöhung der Signalverstärkung drehen Sie die Regler nach rechts, zur Verringerung der Verstärkung drehen Sie die Regler nach links.

GAIN CONTROLS—Ajuste o nível de entrada usando esses botões. Para aumentar o ganho de sinal gire os botões no sentido horário; para reduzir o ganho, gire os botões no sentido anti-horário.

РЕГУЛЯТОРЫ УСИЛЕНИЯ—Эти ручки служат для настройки входящего усиления. Чтобы увеличить усиление сигнала, поверните данные ручки по часовой стрелке, чтобы уменьшить — против часовой стрелки.

POTENCJOMETRY GAIN—Korzystając z tych potencjometrów możesz regulować poziom wejściowy sygnału. Aby zwiększyć poziom wejściowy, przekręć potencjometry zgodnie z ruchem wskazówek zegara; aby zmniejszyć, przekręć potencjometry przeciwnie do ruchu wskazówek zegara

CONTROLLI GAIN—Usa queste manopole per regolare il livello d'ingresso. Per aumentare o diminuire il guadagno del segnale, ruota queste manopole rispettivamente in senso orario o anti-orario.

GAIN-REGELAARS—Regel met deze knoppen het inputniveau. Draai de knop met de klok mee om het signaal te versterken, en tegen de klok in om het te verzwakken.

ΌΡΓΑΝΑ ΕΛΕΓΧΟΥ ΠΑΡΟΧΗΣ—Ρυθμίστε την στάθμη εισαγωγής χρησιμοποιώντας αυτά τα κουμπιά. Για να αυξήσετε την παροχή σήματος, περιστρέψτε τα κουμπιά δεξιόστροφα, για να μειώσετε την παροχή, περιστρέψτε τα κουμπιά αριστερόστροφα.

GAIN-REGLAGE—Justera inputnivån med hjälp av dessa vred. Vrid dem medsols för att öka signalförstärkningen. Vrid dem motsols för att minska signalförstärkningen.

GAIN REGULATERER—Juster indgangsniveauet ved hjælp af disse potentiometre. Drej knapperne med uret for at øge niveauet og mod venstre for sænke niveauet.

VÄHVISTUSKONTROLLIT—Säädä sisääntulotasoja näitä nuppeja käyttämällä. Lisätäksesi signaalinvahvistusta, kierrä nuppeja myötäpäivään; vähentääksesi vahvistusta, kierrä nuppeja vastapäivään.

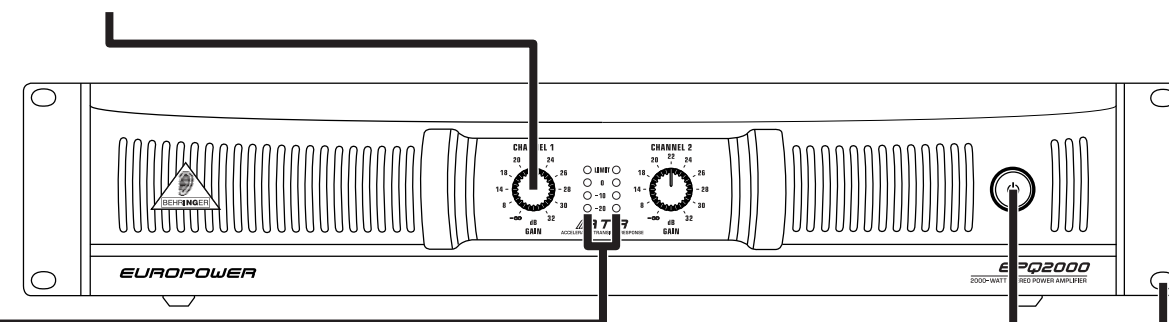

RACK EARS—Fixe a unidade a um rack usando quatro parafusos e buchas (chaves não incluídas). Requer duas unidades de rack.

ΠΕΤΛΙ ΔΙΑ ΚΡΕΠΛΗΝΙΑ—Установите усилитель на подставку и закрепите при помощи четырех крепежных винтов и шайб (крепёж в комплект не включается). Необходимо использовать две стойки.

RACK-HALTERUNGEN—Montieren Sie das Gerät mit vier Befestigungsschrauben und Unterlegscheiben im Rack (Befestigungen nicht im Lieferumfang enthalten). Benötigt zwei Höheneinheiten.

USZY RACK'OWE—Umożliwiają zamontowanie wzmacniacza do rack'a przy użyciu czterech śrub i podkładek (nie znajdujących się w zestawie). Wymagana przestrzeń do zamontowania, to 2U.

ALETTE RACK—Inserisci l'unità all'interno di un rack, assicurandola con quattro viti complete di guarnizioni (viti o altri sistemi di fissaggio non sono inclusi). È richiesto uno spazio da due unità rack.

RACK-OREN—Bevestig het apparaat in een rack met vier schroeven en sluitringen (exclusief bevestigingsmateriaal). Twee rack-eenheden zijn vereist.

ΑΥΤΙΑ ΡΑΦΙΟΥ—Ασφαλίστε την μονάδα σε ένα ράφι χρησιμοποιώντας τέσσερις βίδες τοποθέτησης και σφαιρικούς δακτυλίους (δεν συμπεριλαμβάνονται συνδετήρες). Απαιτούνται δύο ράφια.

ÖRON FÖR HYLLA—Fäst enheten på en hylla med fyra fästskruvar och brickor (fästordningar medföljer ej). Fordrar två hyllenheter.

RACK-ØRER—Monter enheden i et rack med fire skruer og spændeskiver (spændeværktøj er ikke inkluderet). Enheden kræver to rack-enheder.

TELINEEN KIINNITYSKORVAKKEET—Kiinnitä yksikkö telineeseen käyttäen neljää kiinnitysruuvia ja prikkaa (kiinnittimet eivät sisälly pakkaukseen). Vaatii kaksi telineyksikköä.

EUROPOWER EPQ1200/EPQ2000 Controls

Passo 2: Controlos

Шаг 2: Элементы управления

Schritt 2: Regler

Krok 2: Elementy sterujące

Step 2: Controlli

Stap 2: Bedienung

Βήμα 2: Όργανα ελέγχου

Steg 2: Reglage

Trin 2: Kontroler

Vaihe 2: Liitännät

TWIST-LOCKING SPEAKER OUTPUTS—Conecte o amplificador aos alto-falantes usando cabos para alto-falantes profissionais com plugues de travamento de giro.

ВЫХОДЫ С ПОВОРОТНОЙ ФИКСАЦИЕЙ ДЛЯ ДИНАМИКОВ—Подключите усилитель к динамикам при помощи профессионального кабеля для динамиков со штекером с поворотной фиксацией.

DREHRIEGEL-BOXENAUSGÄNGE—Verbinden Sie den Verstärker über die Drehriegelstecker professioneller Boxenkabel mit den Lautsprechern.

WYJŚCIA GŁOŚNIKOWE TYPU TWIST-LOCK—Podłącz kolumny do wzmacniacza korzystając z profesjonalnych kabli i złączki typu twist-lock.

USCITE SPEAKER AUTO-BLOCCANTI—Collega l'amplificatore agli altoparlanti mediante l'uso di cavi speaker professionali con connettori auto-bloccanti.

SPEAKON LUIDSPREKER AANSLUITINGEN—De versterker kan met professionele luidsprekerkabels met speakonstekkers worden aangesloten.

ΕΞΟΔΟΙ ΗΧΕΙΟΥ ΣΥΣΤΡΕΦΟΜΕΝΟΥ ΚΛΕΙΔΩΜΑΤΟΣ—Συνδέστε τον ενισχυτή στα ηχεία χρησιμοποιώντας επαγγελματικά καλώδια ηχείων με βύσματα συστρέφόμενου κλειδώματος.

HÖGTALARUTGÅNG MED VRIDLÅS—Anslut förstärkaren till högtalarna med hjälp av professionella högtalarkablar med kontakter med vridlås.

HØJTALERUDGANG MED TWIST-LÅS—Tilslut forstærkeren til højtalere med professionelle højtalerkabler med TWIST-LÅS stik.

KÄÄNTÖLUKITAVAT KAIUTTIMEN ULOSTULOT—Kytke vahvistin kaiuttimiin käyttäen ammattitasoisia kaiutinkaapeleita, joissa on kääntölukitusliittimet.

ZŁĄCZE ZASILANIA—Podłącz do gniazda IEC znajdujący się w zestawie kabel zasilający.

POWER CONNECTION—Plugue o cabo de força correspondente (incluso) a este conector de força IEC.

ПОДКЛЮЧЕНИЕ К СЕТИ—Подключите соответствующий силовой кабель (прилагается) к данному стандартному разъему питания.

NETZANSCHLUSS—Schließen Sie das mitgelieferte passende Netzkaabel an diesen IEC-Netzanschluss an.

CONNESSIONE POWER—Collega a questa connessione IEC il cavo d'alimentazione fornito in dotazione.

STROOMVOORZIENING—Steek de bijpassende stroomkabel (meegeleverd) in deze IEC-connector.

ΣΥΝΔΕΣΗ ΡΕΥΜΑΤΟΣ—Συνδέστε το κατάλληλο καλώδιο ρεύματος (περιλαμβάνεται) στην σύνδεση ρεύματος IEC.

STRÖMANSLUTNING—Anslut den passande strömsladden (medföljer) i IEC-kontakten.

STRÖMTILSLUTNING—Isæt det inkluderede powerkabel i IEC strømbøsningen.

VIRRAN KYTKENTÄ—Kytke yhteensopiva virtakaapeli (sisältyy pakkaukseen) tähän IEC-virtakyttimeen.

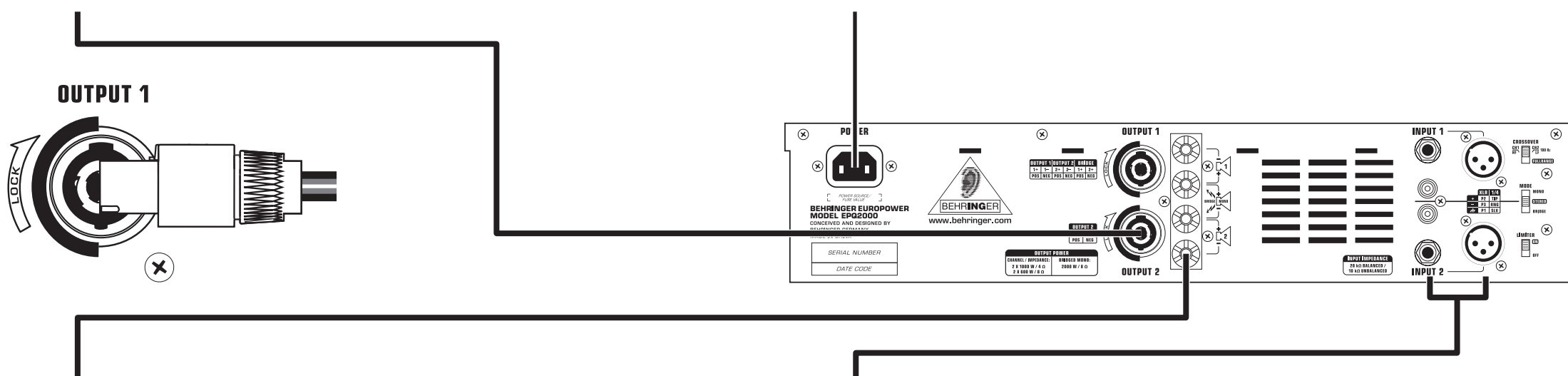

BINDING POST SPEAKER OUTPUTS—Connect the amplifier to the speakers using either banana plugs or raw speaker wire. Use the middle two posts for mono-bridged mode.

ВИНТОВЫЕ КЛЕММЫ ВЫХОДА ДЛЯ ДИНАМИКОВ—Подключите усилитель к динамикам при помощи штекера типа «банан» или провода с оголенным окончанием. При работе в мостовом режиме можно использовать две средние клеммы.

SCHRAUBKLEMMEN-BOXENAUSGÄNGE—Verbinden den Verstärker über Bananenstecker oder blanke Kabelenden mit den Boxen. Verwenden Sie die mittleren beiden Klemmstifte für den mono-gebrückten Modus.

MOCOWANIE KABLI DO ZŁĄCZY GŁOŚNIKOWYCH—Podłącz kolumny do wzmacniacza korzystając z wtyczek bananowych lub nieekranowanego końcówki kabla głośnikowego.

USCITE SPEAKER BINDING POST—Collega l'amplificatore agli altoparlanti usando cavi speaker dotati di connettori tipo banana (o collegandone direttamente i fili). Usa le connessioni post centrali per l'impiego dell'unità in modalità mono-bridged.

LUIDSPREKERDR AADKLEMOUITS—Hiermee kan de versterker op de luidsprekers worden aangesloten met banaanstekkers of onbedekte draadeinden. Gebruik de twee klemmen in het midden voor een gebrugde aansluiting.

ΕΞΟΔΟΙ ΗΧΕΙΩΝ ΚΟΛΩΝΑΣ ΣΥΝΔΕΣΗΣ—Συνδέστε τον ενισχυτή στο ηχείο χρησιμοποιώντας είτε βύσματα μπανάνας ή γυμνό καλώδιο ηχείου. Χρησιμοποιήστε τις δύο μεσαίες στήλες για τρόπο λειτουργίας μονής γέφυρας.

ANSLUTNINGSKLÄMMOR FÖR HÖGTALARUTGÅNGAR—Anslut förstärkaren till högtalarna med antingen banankontakter eller rå högtalarkabel. Använd de två klämmorna i mitten för monobryggkopplat läge.

HØJTALERUDGANG MED SKRUEBØSNING—Tilslut forstærkeren til højtalere med enten "banan-stik" eller med råt højtalerkabel.

KIINNITYSNAVALLISET KAIUTTIMEN ULOSTULOT—Kytke vahvistin kaiuttimiin käyttäen joko banaanipistokkeita tai paljasta kaiutinkaapelia. Käytä kahta keskimäistä kiinnitintä yksisiltatilassa.

INPUTS—Conecte sua fonte de som usando plugues TRS de ¼", XLR, ou RCA. O conector fêmea TRS também aceitará um plugue TS de ¼".

ВХОДЫ—Подключите источник звука при помощи ¼-дюймовых TRS-штекеров, XLR-штекеров или RCA-штекеров. К TRS-разъему также подходит ¼-дюймовый TS-штекер.

EINGÄNGE—Hier schließen Sie Ihre Signalquelle über Stecker des Typs 6,3 mm TRS, XLR oder Cinch an. Die TRS-Buchse akzeptiert auch 6,3 mm TS-Stecker.

WEJŚCIA—Podłącz źródło dźwięku za pośrednictwem wtyczek ¼" TRS, XLR lub RCA. Złącze TRS akceptuje także wtyczkę ¼" TS.

INGRESSI—Collega la sorgente sonora usando cavi con connettori jack TRS da ¼", XLR o RCA. La connessione jack TRS accetta anche connettori jack TS da ¼".

INPUTS—Sluit geluidsbronnen aan met 6,3 mm TRS-jack-, XLR-, of RCA-stekkers. Op de jack-aansluiting kunnen ook 6,3 mm TS-(mono-)jacks worden aangesloten.

ΕΙΣΑΓΩΓΕΣ—Συνδέστε την πηγή ήχου σας χρησιμοποιώντας βύσματα ¼" TRS, XLR ή RCA. Η υποδοχή TRS θα δεχτεί επίσης βύσμα ¼".

INGÄNGAR—Anslut din ljudkälla med en ¼" teleplugg, XLR- eller RCA-kontakt. Uttaget för telepluggen godtar även en ¼" TS-kontakt.

INGÄNGE—Tilslut din lydkilde med ¼" stereojack (TRS), XLR eller RCA-phonostik. Du kan også bruge et monojack i stereojackindgangen.

SISÄÄNTULOT—Kytke äänilähdeesi käyttäen ¼" TRS-, XLR- tai RCA-liittimiä. TRS-jakki hyväksyy myös ¼" TS-liittimen.

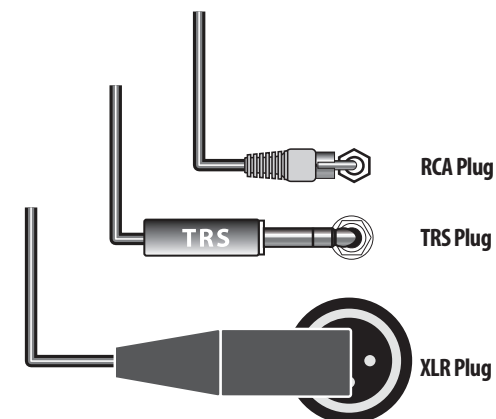

EUROPOWER EPQ1200/EPQ2000 Controls

Passo 2: Controlos

Шаг 2: Элементы управления

Schritt 2: Regler

Krok 2: Elementy sterujące

Step 2: Controlli

Stap 2: Bediening

Βήμα 2: Όργανα ελέγχου

Steg 2: Reglage

Trin 2: Kontrolller

Vaihe 2: Liitännät

CROSSOVER SWITCH—Active o crossover deslizando o interruptor CROSSOVER SWITCH do FULLRANGE à configuração dividida LF (frequências baixas) / HF (frequências altas). Quando ativado, o crossover direciona as frequências baixas (100Hz e menores) à saída Channel 1, enquanto as frequências altas (100Hz e maiores) saem através do Channel 2.

ΠΕΡΕΚΛΥΧΑΤΗΡ ΚΡΟΣΣΟΒΕΡΑ—Αktiviruyte krossover, передвинув переключатель CROSSOVER из режима полного набора функций FULLRANGE в разделенный режим LF/HF (НЧ/ВЧ). После активации кроссовер направляет низкие частоты (до 100Гц) на выход Канала 1, а высокие частоты (100Гц и выше) направляются на Канал 2.

CROSSOVER-SCHALTER—Aktivieren Sie die Frequenzweiche, indem Sie den CROSSOVER-SCHALTER von FULLRANGE auf die trennende LF/HF-Einstellung setzen. Nach der Aktivierung leitet das Crossover die Bässe (100 Hz und tiefer) zum Ausgang von Kanal 1 und die Höhen (100 Hz und höher) zum Ausgang von Kanal 2.

PRZEŁĄCZNIK CROSSOVER—Przesuwając PRZEŁĄCZNIK z trybu pełnopasmowego (FULLRANGE) do ustawienia LF/HF, aktywujesz zwrótnicę. Gdy już będzie aktywowana, zwrótnica kieruje niskie częstotliwości (100Hz i poniżej) do wyjścia Kanału 1, podczas gdy wysokie częstotliwości (100Hz i powyżej) wychodzą do Kanału 2.

CROSSOVER SWITCH—Attiva il crossover agendo sul SELETTORE CROSSOVER, passando dalla posizione FULLRANGE all'impostazione LF/HF. Se attivato, il crossover indirizza le basse frequenze (inferiori a 100Hz) all'uscita Channel 1 e le alte frequenze (superiori a 100Hz) all'uscita Channel 2.

CROSSOVER-SCHAKELAAR—Activeer de crossover door de CROSSOVER-SCHAKELAAR van de FULLRANGE- in de gescheiden-LF/HF-positie te zetten. De crossover stuurt lage frequenties (100 Hz en lager) naar de output van kanaal 1, en hoge frequenties (100 Hz en hoger) naar kanaal 2, wanneer hij geactiveerd is.

ΔΙΑΚΟΠΤΗΣ ΣΥΝΔΕΣΗΣ—Ενεργοποιήστε τη σύνδεση κλώνωντας το ΔΙΑΚΟΠΤΗ ΣΥΝΔΕΣΗΣ από το ΠΛΗΡΕΣ ΕΥΡΟΣ στη ρύθμιση χωρισματος LF/HF. Όταν ενεργοποιηθεί, η σύνδεση δρομολογεί χαμηλές συχνότητες (100Hz και κάτω) στην εξαγωγή κανάλι 1, ενώ οι υψηλές συχνότητες (100 Hz και πάνω) βγαίνουν μέσω του καναλιού 2.

CROSSOVER-BRYTARE—Aktivera crossover genom att föra CROSSOVER-BRYTAREN från FULLRANGE till inställningen delad LF/HF. När den är aktiverad kommer crossovern att skicka låga frekvenser (100 Hz och lägre) till utgången Channel 1 medan höga frekvenser (100 Hz och högre) går via Channel 2.

DELEFILTER knap—Aktiver delefilteret ved at flytte CROSSOVER knappen fra FULLRANGE til den delte LF/HF position. Når den er aktiveret ledes de lave frekvenser (fra 100Hz og derunder), til kanal 1 og de høje frekvenser (fra 100Hz og derover), til kanal 2.

VAIHTOKYTKIN—Aktivoi vaihto liu'uttamalla VAIHTOKYTKIN TÄYDESTÄ ALUEESTA jaettuun LF/HF-asetukseen. Ollessaan aktivoituna, vaihto reitittää matalat taajuudet (100 Hz ja alle) Kanavan 1 ulostuloon, kun taas korkeat taajuudet (100 Hz ja yli) menevät Kanavan 2 kautta.

MODE SWITCH (mono/estéreo/ponte)—Escolha o modo do amplificador alterando o botão de deslize MODE SWITCH entre as posições MONO, STEREO, e BRIDGE (ponte).

ΠΕΡΕΚΛΥΧΑΤΗΡ ΡΕΖΙΜΑ (mono/σtereo/μостовой режим)—Выберите режим усилителя, передвинув ползунковый переключатель режима MODE в положение MONO, STEREO или BRIDGE.

MODE-SCHALTER (mono/stereo/gebrückt) Wählen Sie den Verstärkermodus, indem Sie den MODE-SCHIEBESCHALTER auf MONO, STEREO oder BRIDGE einstellen.

PRZEŁĄCZNIK MODE (mono/stereo/zmostkowany)—wybierz tryb pracy wzmacniacza zmieniając położenie PRZEŁĄCZNIKA MODE pomiędzy pozycje MONO, STEREO i BRIDGE.

MODE SWITCH (mono/stereo/bridge)—Scegli la modalità operativa dell'amplificatore alternando il SELETTORE MODE nelle diverse posizioni MONO, STEREO e BRIDGE.

MODUS-SCHAKELAAR (mono/stereo/gebrugd)—Kies de versterkingsmodus door de MODUS-SCHUIFSCHAKELAAR in de MONO-, STEREO-, of BRIDGE-positie te zetten.

ΔΙΑΚΟΠΤΗΣ ΕΠΙΛΟΓΗΣ (μονοφωνικός/στερεοφωνικός/γέφυρα)—Επιλέξτε τον τρόπο λειτουργίας ενισχυτή εναλλάσσοντας το συρόμενο ΔΙΑΚΟΠΤΗ ΕΠΙΛΟΓΗΣ μεταξύ των θέσεων ΜΟΝΟΦΩΝΙΚΟ, ΣΤΕΡΕΟΦΩΝΙΚΟ και ΓΕΦΥΡΑ.

MODE KNAP (mode/stereo/brokblet)—Vælg forstærker tilstand ved at flytte MODE skyde-knappen mellem MONO/STEREO eller BRIDGE (brokblet).

TILAKYTKIN (mono/stereo/silta)—Valitse vahvistintila kiikuttamalla liukuvaa TILAKYTKINTÄ MONO-, STEREO- ja SILTA-asentojen välillä

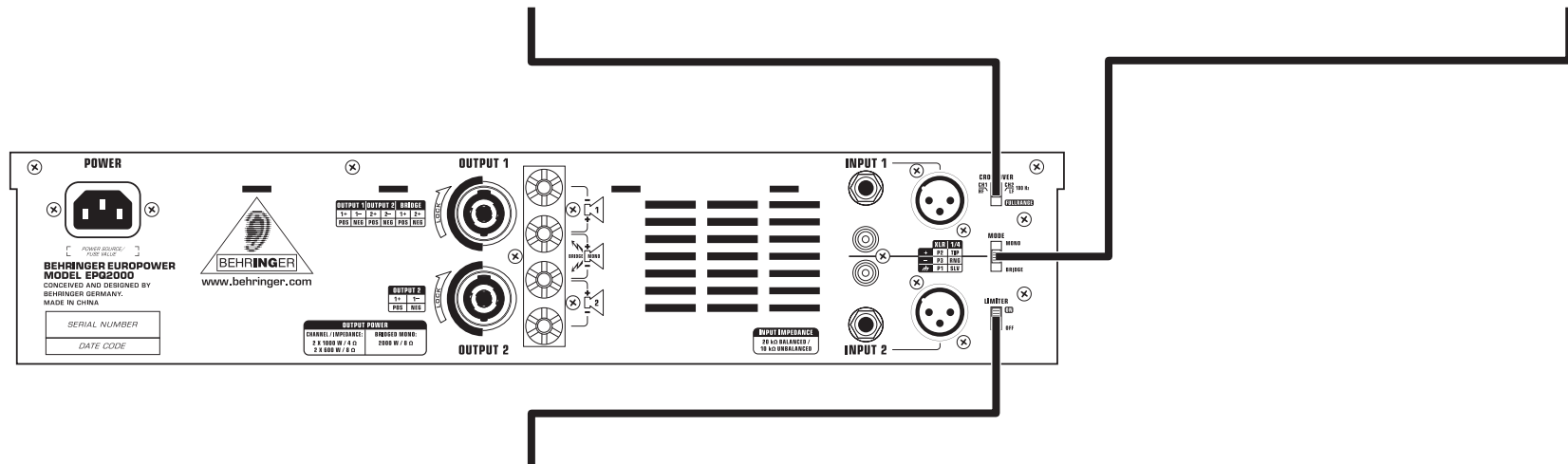

LIMITER SWITCH—Active o limitador interno movendo o interruptor LIMITER SWITCH para a posição ON.

ΠΕΡΕΚΛΥΧΑΤΗΡ ΛΙΜΙΤΕΡΑ—Aktiviruyte vnutrenniy limiter, ustanoviv perekluchatel' limitera LIMITER v polozhenie VKL. (ON).

LIMITER-SCHALTER—Aktivieren Sie den internen Limiter, indem Sie den LIMITER-SCHALTER auf ON schieben.

PRZEŁĄCZNIK LIMITER—Przesuwając go do pozycji ON aktywuje się wewnętrzny limiter.

SELETTORE LIMITER—Attiva il limiter interno posizionando il SELETTORE LIMITER su ON.

LIMITER SWITCH—Activeer de ingebouwde limiter door de LIMITER-SCHAKELAAR op ON te zetten.

ΔΙΑΚΟΠΤΗΣ ΠΕΡΙΟΡΙΣΤΗ—Aktivera den interna begränsaren genom att föra LIMITER-BRYTAREN i ON-läge. **LIMITER-BRYTARE**—Activate the internal limiter by moving the LIMITER SWITCH to the ON position.

LIMITER KNAP—Aktiver den interne limiter (begrænser) ved at sætter LIMITER knappen til ON.

RAJOITUSKYTKIN—Aktivoi sisäinen rajoitin liikuttamalla RAJOITUSKYTKIN ON-asentoon.

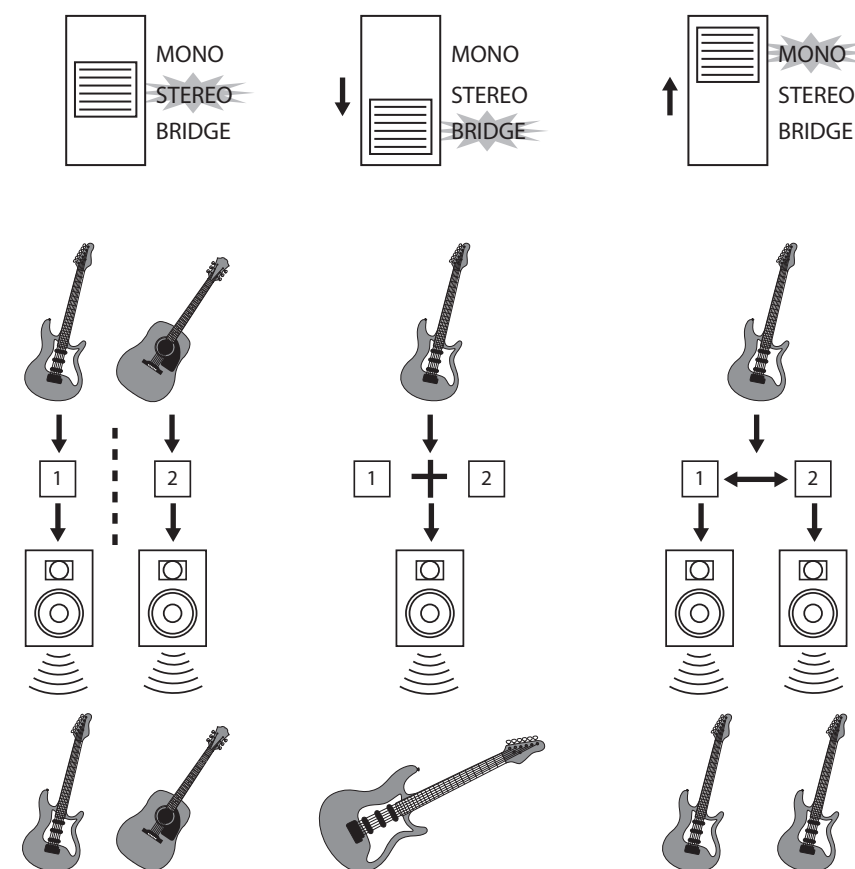

EUROPOWER EPQ1200/EPQ2000 Getting started

Passo 3: Primeiros Passos

Шаг 3: Начало работы

Schritt 3: Erste Schritte

Krok 3: Rozpoczęcie eksploatacji

Step 3: Per cominciare

Stap 3: Aan de slag

Βήμα 3: Ξεκινώντας

Steg 3: Komma igång

Trin 3: Igangsætning

Vaihe 3: Aloitus

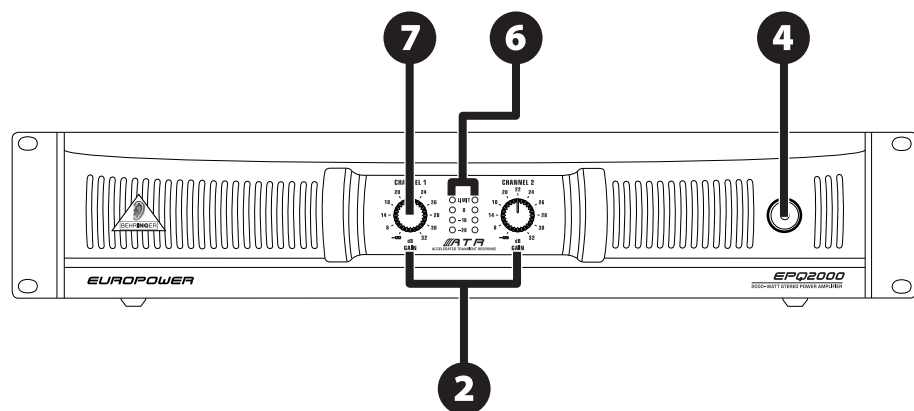

1 Certifique-se de que seu amplificador e sua fonte de som estejam desligados.

Убедитесь в том, что усилитель и источник звука выключены.

Der Verstärker und Ihre Signalquelle müssen AUSGESCHALTET sein.

Upewnij się, że wzmacniacz i źródło dźwięku są wyłączone.

Assicurati che l'amplificatore e la sorgente sonora risultino disattivate (OFF).

Zorg ervoor dat de versterker en de geluidsbron uitgeschakeld zijn.

Βεβαιωθείτε ότι ο ενισχυτής και η πηγή ήχου σας είναι στο OFF.

Se till att förstärkaren och din ljudkälla är avstängda.

Vær sikker på at forstærkeren og din lydkilde er slukket.

Varmista, että vahvistin ja äänilähteesi ovat OFF-asennossa.

2 Configure todos os GAIN CONTROLS às suas posições mais anti-horárias possíveis.

Поверните все ручки усиления GAIN против часовой стрелки до упора.

Drehen Sie die GAIN-REGLER ganz nach links.

Skręć wszystkie potencjometry czułości GAIN maksymalnie w kierunku przeciwnym do wskazówek zegara.

Imposta tutti i CONTROLLI GAIN al minimo ruotando le manopole completamente in senso anti-orario.

Zet alle GAIN-REGELAARS zover als mogelijk tegen de klok in.

Ορίστε όλα τα ΟΡΓΑΝΑ ΕΛΕΓΧΟΥ ΠΑΡΟΧΗΣ στην μακρύτερη δεξιόστροφη θέση.

Vrid alla GAIN-REGLAGE så långt motsols som möjligt.

Sæt alle GAIN kontroller på 0 (mod uret).

Aseta kaikki VAHVISTUSKONTROLLIT etäisimpään vastapäivän asentoon.

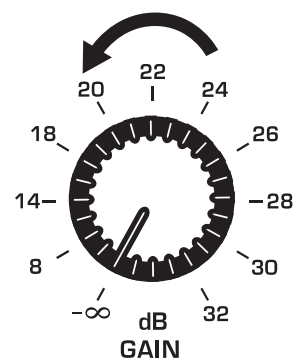

3 Ligue sua fonte de som (mixer, CD player, computador). Certifique-se de que seu amplificador e sua fonte de som estejam desligados.

Включите источник звука (микшер, CD-плеер, компьютер).

Schalten Sie Ihre Signalquelle (Mischer, CD Player, Computer) ein. Der Verstärker und Ihre Signalquelle müssen AUSGESCHALTET sein.

Włącz źródło dźwięku (mikser, odtwarzacz CD, komputer). Upewnij się, że wzmacniacz i źródło dźwięku są wyłączone.

Disattiva la sorgente sonora (mixer, lettore CD, computer). Assicurati che l'amplificatore e la sorgente sonora risultino disattivate (OFF).

Zet de audiobron (mixer, CD-speler, computer) aan. Zorg ervoor dat de versterker en de geluidsbron uitgeschakeld zijn.

Ενεργοποιήστε την πηγή ήχου σας (μικτή, συσκευή CD, υπολογιστή). Βεβαιωθείτε ότι ο ενισχυτής και η πηγή ήχου σας είναι στο OFF.

Sätt på din ljudkälla (mixerbord, CD-spelare, dator). Se till att förstärkaren och din ljudkälla är avstängda.

Tænd din lydkilde (mixer, CD afspliller, computer). Vær sikker på at at forstærkeren og din lydkilde er sat til laveste (ingen) niveau.

Kytke äänilähteesi (mikseri, CD-soitin, tietokone) päälle. Varmista, että vahvistin ja äänilähteesi ovat OFF-asennossa.

4 Pressione o POWER BUTTON para ligar o amplificador.

Нажав кнопку POWER, включите усилитель.

Drücken Sie die POWER-TASTE, um den Verstärker einzuschalten.

Naciśnij przycisk zasilania POWER, aby włączyć wzmacniacz.

Premi il TASTO POWER per attivare l'amplificatore.

Druk op de POWER-KNOP om de versterker aan te zetten.

Πιέστε το ΚΟΥΜΠΙ ΡΕΥΜΑΤΟΣ για να ενεργοποιήσετε τον ενισχυτή.

Tryck på knappen POWER för att slå på förstärkaren.

Tryk på POWER knappen for at tænde forstærkeren.

Paina VIRTAPAINIKETTA kytkeäksesi vahvistimen päälle.

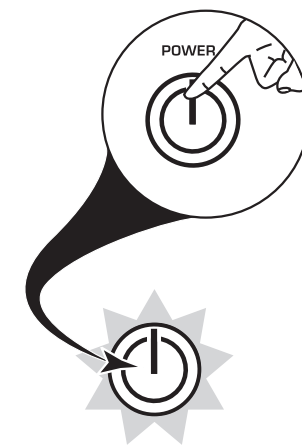

5 Configure os níveis de saída da sua fonte de som.

Отрегулируйте уровни выходного сигнала на источнике звука.

Stellen Sie die Ausgangspegel Ihrer Signalquelle ein.

W źródle dźwięku ustaw poziomy wyjściowy sygnał.

Imposta i livelli d'uscita della sorgente sonora.

Stel de outputniveaus van de geluidsbron in.

Ρυθμίστε τις στάθμες εξόδου στην πηγή ήχου σας.

Ställ in utgångsnivåerna på din ljudkälla.

Sæt udgangsniveauerne på din lydkilde.

Aseta äänilähteesi ulostulotasot.

6 Ajuste os GAIN CONTROLS para configurar os níveis de entrada.

При помощи ручек GAIN отрегулируйте уровни входного сигнала.

Stellen Sie mit den GAIN-REGLERN die Eingangspegel ein.

Za pomocą potencjometrów GAIN ustaw odpowiednie poziomy wejściowe.

Regola i CONTROLLI GAIN per impostare i livelli d'ingresso. Stel de GAIN-REGELAARS in op de juiste inputniveaus.

Ρυθμίστε τα ΟΡΓΑΝΑ ΕΛΕΓΧΟΥ ΠΑΡΟΧΗΣ για να ορίσετε τις στάθμες εισαγωγής.

Justera GAIN-REGLAGEN för att ställa in ingångsnivåerna. Brug GAIN knapperne for at sætte indgangsniveauerne.

Säädä VAHVISTUSKONTROLLEJA asettaaksesi sisääntulotasot.

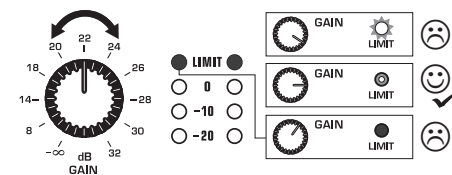

7 Se os indicadores de luz LIMIT LEDs acenderem continuamente, abaixe os GAIN CONTROLS até que os indicadores de luz LIMIT LEDs acendam apenas esporadicamente. Este nível deve lhe dar o melhor equilíbrio entre força de sinal e a altura livre do amplificador.

Если индикаторы LIMIT горят непрерывно, поворачивайте против часовой стрелки регулировочные ручки GAIN до тех пор, пока индикаторы LIMIT не начнут мигать. Этот уровень позволяет установить оптимальный баланс между интенсивностью сигнала и предельной мощностью усилителя.

Wenn die LIMIT LEDs ständig leuchten, drehen Sie die GAIN-REGLER zurück, bis die LIMIT LEDs nur gelegentlich leuchten. Bei diesem Pegel erzielen Sie die beste Balance zwischen Signalstärke und Verstärker-Headroom.

Jeśli czerwona dioda LED (LIMIT) świeci się bez przerwy, za pomocą potencjometrów GAIN zmniejszaj poziom aż do momentu, gdy będzie świecić się okazjonalnie. Tak ustalony poziom zapewni najmocniejszy sygnał bez przesterowania.

Se gli indicatori LED LIMIT si attivano continuamente, diminuisci i livelli dei CONTROLLI GAIN fino a che i LED LIMIT risultano illuminarsi solo occasionalmente. Il livello ottenuto dovrebbe restituire il miglior bilanciamento tra l'intensità del segnale e il margine headroom dell'amplificatore.

Als de LIMIT-LED's continu oplichten moeten de GAIN-REGELAARS lager afgesteld worden, tot de LIMIT-LED's slechts af en toe oplichten. Dit niveau geeft het beste evenwicht tussen signaalsterkte en beschikbaar vermogen.

Αν η λυχνία LIMIT LED ανάβει συνεχώς, χαμηλώστε τα GAIN CONTROL έως ότου η λυχνία LIMIT LED ανάβει μόνο περιοδικά. Αυτό το επίπεδο θα πρέπει να σας δώσει την καλύτερη ισορροπία ανάμεσα στην ισχύ σήματος και στο ελεύθερο ύψος ενισχυτή.

Om LIMIT-LYSDIODERNA lyser hela tiden ska du sänka GAIN-REGLAGEN tills att LIMIT-LYSDIODERNA endast lyser då och då. Denna nivå bör ge dig den bästa balansen mellan signalstyrka och förstärkar-headroom.

Hvis LIMIT LEDerne lyser konstant skal du sænke GAIN knapperne, indtil LIMIT LEDerne kun blinker engang imellem. Dette niveau skulle give dig den bedste balance mellem signalstyrke og forstærker-headroom.

Jos LIMIT LED -valot syttyvät yhtäjaksoisesti, madalla GAIN CONTROLS -säätimiä, kunnes LIMIT LED -valot palavat vain ajoittain. Tällä tasolla signaalin voimakkuuden ja vahvistimen ylioheutusvaran välisen tasapainon pitäisi olla parhaimmillaan.

EUROPOWER EPQ1200/EPQ2000 Bi-amping

Passo 4: Bi-amplificando

Шаг 4: Двухполосное усиление

Schritt 4: Bi-Amping

Krok 4: Bi-amping

Step 4: Bi-amping

Stap 4: Bi-ampen

Βήμα 4: Δι-ενίσχυση

Steg 4: Bi-amping

Trin 4: Bi-amping

Vaihe 4: Kaksoisvahvistus

Bi-amplificador divide um sinal mono em bandas de frequências altas e baixas, e, então, designa cada banda de frequência para gabinetes de alto-falantes separados. Um subwoofer tipicamente pega a extensão de frequências baixas. Dividindo o sinal desta maneira, os alto-falantes funcionam de uma forma mais eficaz, e você pode atingir um som geral mais limpo.

Para conseguir a instalação do bi-amplificador mostrado nesta seção ou nas Instruções de Operação, utilize o procedimento a seguir:

Двухполосное усиление разделяет монофонический сигнал на диапазон высоких и диапазон низких частот, а затем направляет каждый диапазон частот на разные динамики. Сабвуфер обычно воспроизводит низкие частоты. Разделенный таким образом сигнал делает работу динамиков более эффективной, это позволяет получить более чистый звук в целом.

Чтобы активировать схему двухполосного усиления, приведенную в данном разделе или Руководстве пользователя, установите переключатель кроссовера CROSSOVER в положение CH 1/LF-CH 2/HF (Канал 1/НЧ-Канал 2/ВЧ).

Bi-Amping trennt ein Monosignal in obere und untere Frequenzbänder auf und weist die einzelnen Frequenzbänder separaten Lautsprecherboxen zu. Der Bassbereich wird normalerweise von einem Subwoofer übernommen. Indem man das Signal auf diese Weise aufteilt, können die Lautsprecher effizienter arbeiten und es kann ein saubererer Gesamtklang erzielt werden.

Bi-amping dzieli sygnał monofoniczny na pasma częstotliwości górnych i dolnych, a następnie przypisuje każde pasmo do oddzielnej kolumny. W typowym zestawie subwoofer przejmuje niskie częstotliwości. Poprzez taki sposób dzielenia sygnału kolumny pracują bardziej efektywnie i w ten sposób można osiągnąć lepszą jakość dźwięku.

Aby wykonać pokazane w tym rozdziale lub Instrukcji obsługi podłączenie typu bi-amping, postępują według podanej procedury:

La modalità Bi-amping separa un segnale mono in bande di frequenze alte e basse, assegnandole ciascuna a diffusori/cabinet separati. Di norma, le unità subwoofer si occupano della gamma delle basse frequenze. Dividendo il segnale in questo modo, gli altoparlanti operano in modo più efficiente, consentendo di ottenere una sonorità generale più pulita.

Per ottenere la configurazione bi-amp mostrata in questa sezione o nelle Istruzioni Operative, segui questa procedura:

Met bi-ampen wordt een monosignaal gesplitst in een hoog en een laag frequentiebereik. De twee gescheiden signalen worden naar afzonderlijke luidsprekers gestuurd. Het lage-frequentiebereik komt typisch voor rekening van een subwoofer. De luidsprekers werken efficiënter door het signaal op deze wijze te scheiden, zodat globaal een helderder geluid kan worden verkregen.

To achieve the bi-amping hookup shown in this section or Operating Instructions, use the following procedure:

Η δι-ενίσχυση χωρίζει ένα μονοφωνικό σήμα σε υψηλές και χαμηλές μπάντες συχνότητας, και μετά ορίζει κάθε μπάντα συχνότητας σε ξεχωριστές καμλίνες ηχείων. Ένα subwoofer παίρνει χαρακτηριστικά το εύρος χαμηλών συχνοτήτων. Χωρίζοντας το σήμα με αυτόν τον τρόπο, τα ηχεία λειτουργούν πιο αποτελεσματικά, και μπορείτε να επιτύχετε έναν πιο καθαρό γενικό ήχο.

Για να επιτύχετε την σύνδεση δι-ενίσχυσης που παρουσιάζεται σε αυτόν τον τομέα ή τις Οδηγίες Χειρισμού, χρησιμοποιήστε την ακόλουθη διαδικασία:

Bi-amping delar upp en monosignal i övre och lägre frekvensband och tilldelar sedan varje frekvensband till separata högtalarkabinetter. En subwoofer tar vanligen det låga frekvensområdet. Genom att dela signalen på detta sätt fungerar högtalarna mer effektivt och du kan uppnå ett renare helhetsljud.

Använd följande procedur för att åstadkomma anslutningen av bi-amping som visas i denna sektion eller i Användarinstruktionerna:

Når man bi-ampet splittes et monosignal i øvre og nedre frekvensbånd, og hvert frekvensbånd fordeles så til separate højtalerkabinetter. En subwoofer tager sig typisk af de nedre frekvenser. Ved at splitte signalet på denne vis, virker højtalerne mere effektivt og du kan generelt opnå en renere lyd.

For at opnå det bi-amping setup, som er vist i denne section eller i betjeningsvejledningen, gør som følger:

Kaksoisvahvistus jakaa monosignaalin ylempille ja alemmille taajuuskaistoille, ja siten määrittää jokaisen taajuuskaistan erillisille kaiutinkaapeille. Alibassokaiutin ottaa normaalisti alataajuusalueen. Jakamalla signaalin tällä tavalla, kaiuttimet toimivat tehokkaammin, ja voit saavuttaa puhtaamman yleisäänien.

To achieve the bi-amping hookup shown in this section or Operating Instructions, use the following procedure: Slide the CROSSOVER SWITCH to the CH 1/LF-CH 2/HF setting.

Saadaksesi aikaan kaksoisvahvistuksen kytkenään, joka näytetään tässä osiossa tai Käyttöohjeissa, käytä seuraavaa toimintatapaa:

1 Deslize o interruptor CROSSOVER SWITCH à configuração CH 1 (canal 1) /LF (frequências baixas)-CH 2 (canal 2) /HF (frequências altas).

установите переключатель кроссовера CROSSOVER в положение CH 1/LF-CH 2/HF (Канал 1/НЧ-Канал 2/ВЧ)

Um die in diesem Abschnitt oder in der Bedienungsanleitung gezeigte Bi-Amping-Verkabelung herzustellen, gehen Sie wie folgt vor: Schieben Sie den CROSSOVER-SCHALTER auf die Einstellung CH 1/LF-CH 2/HF.

Przesuń przycisk ZWROTNICZY do ustawień CH 1/LF-CH 2/HF.

Imposta il SELETTORE CROSSOVER posizionandolo su CH 1/LF-CH 2/HF.

Volg de onderstaande procedure om de versterker in te stellen voor bi-ampen zoals hier getoond wordt. Zet de CROSSOVER-SCHAKELAAR in de CH 1/LF-CH 2/HF-stand.

Κυλίστε τον ΔΙΑΚΟΠΤΗ ΣΥΝΔΕΣΗΣ στην ρύθμιση CH 1/LF-CH 2/HF.

För över CROSSOVER-BRYTAREN till inställningen CH 1/LF-CH 2/HF.

Flyt CROSSOVER kontakten til CH 1/LF-CH 2/HF positionen.

Liu'uta VAIHTOKYTKIN CH 1/LF-CH 2/HF -asetukseen.

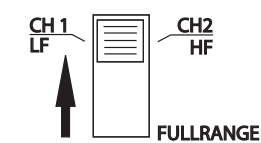

2 Coloque o interruptor MODE SWITCH no modo STEREO.
Переместите переключатель режима MODE в режим STEREO.

Stellen Sie den MODE-SCHALTER auf den STEREO Modus ein.

Ustaw przycisk MODE w pozycji STEREO.

Imposta il SELETTORE MODE selezionando la modalità STEREO.

Zet de MODE-SCHAKELAAR in STEREO-modus.

Τοποθετήστε τον ΔΙΑΚΟΠΤΗ ΕΠΙΛΟΓΗΣ σε ΣΤΕΡΕΟΦΩΝΙΚΟ μονοφωνικό τρόπο λειτουργίας.

Sätt MODE-BRYTAREN i STEREO-läge.

Placer MODE kontakten i STEREO mode.

Aseta TILAKYTKIN STEREO tilaan.



3 Conecte um cabo de alto-falante de 4 pólos com conectores profissionais de travamento de giro da saída OUTPUT 1 ao subwoofer. (O subwoofer pega seu sinal de frequências baixas do Channel 1 dos pólos 1+ e 1-, enquanto as extensões de frequências médias e baixas do sinal do Channel 2 usam os pólos 2+ e 2-.)

Протяните 4-хполюсный кабель для динамиков с профессиональными коннекторами с поворотной фиксацией от Выхода 1 (OUTPUT 1) к сабвуферу. (Сабвуфер получает низкочастотный сигнал с Канала 1 полюсов 1+ и 1-, а диапазон средних и высоких частот сигнала – с Канала 2 полюсов 2+ и 2-.)

Verlegen Sie ein 4-Pol Boxenkabel mit professionellen Drehriegel-Anschlüssen von OUTPUT 1 zum Subwoofer. (Der Subwoofer erhält das tieffrequente Signal von Kanal 1 über die Pole 1+ und 1-, während für die mittleren und oberen Frequenzbereiche des Signals von Kanal 2 die Pole 2+ und 2- verwendet werden.)

Od subwoofera do wyjścia 1 (OUTPUT 1) poprowadź 4-biegunowy kabel głośnikowy z profesjonalnymi złączami typu twist-lock. (Subwoofer odbiera niskie częstotliwości płynące z Kanału 1 na biegunach 1+ i 1-, podczas gdy średnie i wysokie częstotliwości z płyną z Kanału 2 na biegunach 2+ i 2-.)

Collega un cavo speaker a 4-poli dotato di connettori professionali auto-bloccanti dall'uscita OUTPUT 1 all'ingresso del subwoofer (l'unità sub acquisirà le basse frequenze dai poli 1+ e 1- del Canale 1, mentre le gamme di frequenze medie e alte del segnale presente nel Canale 2 faranno uso dei poli 2+ e 2-.)

Verbind de subwoofers met OUTPUT 1 door middel van een professionele 4-polige luidsprekerkabel met speakstekkers. (De subwoofer krijgt het signaal met lage frequenties van Kanaal 1 van polen 1+ en 1-, en de midden- en hoge frequenties gaan via Kanaal 2 met polen 2+ en 2-.)

Συνδέστε ένα 4πολικό καλώδιο ηχείου με επαγγελματικές συνδέσεις συστρεφόμενου κλειδώματος από την ΕΞΟΔΟ 1 στο subwoofer. (Το subwoofer παίρνει το σήμα χαμηλής συχνότητας του καναλιού 1 από τους πόλους 1+ και 1-, ενώ το μεσαίο και υψηλό εύρος συχνοτήτων του σήματος από το κανάλι 2 χρησιμοποιεί τους πόλους 2+ και 2-.)

Drag en 4-polig högtalarkabel med professionella kontakter med vridlås från OUTPUT 1 till subwoofern. (Subwoofern får dess låga frekvenssignal från Channel 1 från polerna 1+ och 1- medan signalens mellanliggande och övre frekvensområden från Channel 2 används från polerna 2+ och 2-.)

Brug et 4-polet højtalerkabel, med professionel twist-lås stik, fra OUTPUT 1 til subwooferen. (Subwooferen får sit lavfrekvente signal fra kanal 1 i via polerne 1+ og 1-, hvorimod mellem og øvre frekvensområderne kommer fra kanal 2 via polerne 2+ og 2-.)

Kuljeta 4-napainen kaiutinkaapeli, jossa on ammattitasoiset kääntölukitusliittimet ULOSTULO 1 alibassokaiuttimeen. (Alibassokaiutin saa Kanavan 1 alataajuussignaalin navoista 1+ ja 1-, kun taas keski- ja ylätaajuusalueet Kanavan 2 signaalista käytävät napoja 2+ ja 2-.)

Professional Speaker Connector

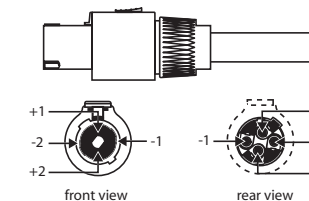

4 Configure o subwoofer no modo "BIAMPING"
Установите сабвуфер в режим двухполосного усиления BIAMPING.

Schalten Sie den Subwoofer in den "BIAMPING" Modus.

Ustaw subwoofer w trybie "BIAMPING"

Imposta l'unità subwoofer in modalità "BIAMPING"

Stel de subwoofer in op "BI-AMP"-modus

Ορίστε το subwoofer σε τρόπο λειτουργίας «ΔΙ-ΕΝΙΣΧΥΣΗ»

Ställ in subwoofern till läget "BIAMPING"

Sæt subwooferen i "BIAMPING" mode.

Aseta alibassokaiutin "KAKSOISVAHVISTUS"-tilaan

EUROPOWER EPQ1200/EPQ2000 Bi-amping

Passo 4: Bi-amplificando

Шаг 4: Двухполосное усиление

Schritt 4: Bi-Amping

Krok 4: Bi-amping

Step 4: Bi-amping

Step 4: Bi-ampen

Βήμα 4: Δι-ενίσχυση

Steg 4: Bi-amping

Trin 4: Bi-amping

Vaihe 4: Kaksoisvahvistus

5 Conecte um cabo de alto-falante de 2 pólos com conectores profissionais de travamento de giro do subwoofer ao outro alto-falante.

Протяните 2-полюсный кабель для динамиков с профессиональными коннекторами с поворотной фиксацией от сабвуфера к другому динамику.

Verlegen Sie ein 2-poliges Boxenkabel mit professionellen Drehriegelanschlüssen vom Subwoofer zur anderen Box.

Poprowadź od subwoofera do kolejnego głośnika 2-żyłowy kabel głośnikowy zakończony profesjonalnymi złączami typu twist-lock.

Collega un cavo speaker a 2-poli dotato di connettori professionali auto-bloccanti dal subwoofer all'altro diffusore.

Sluit de subwoofer door middel van een professionele 2-polige luidsprekerkabel met speakstekkers aan op de andere luidspreker.

Συνδέστε ένα 2-πολικό καλώδιο ηχείου με επαγγελματικές συνδέσεις συστρεφόμενου κλειδώματος από το subwoofer στο άλλο ηχείο.

Drag en 2-polig högtalarkabel med professionella kontakter med vridlås från subwoofern till den andra högtalaren.

Brug et 2-polet højtalerkabel med professionel twist-lås stik fra subwooferen til den anden højttaler.

Kuljeta 2-napainen kaiutinkaapeli, jossa on ammattitasoiset kääntölukitusliittimet, alibassokaiuttimesta toiseen kaiuttimeen.

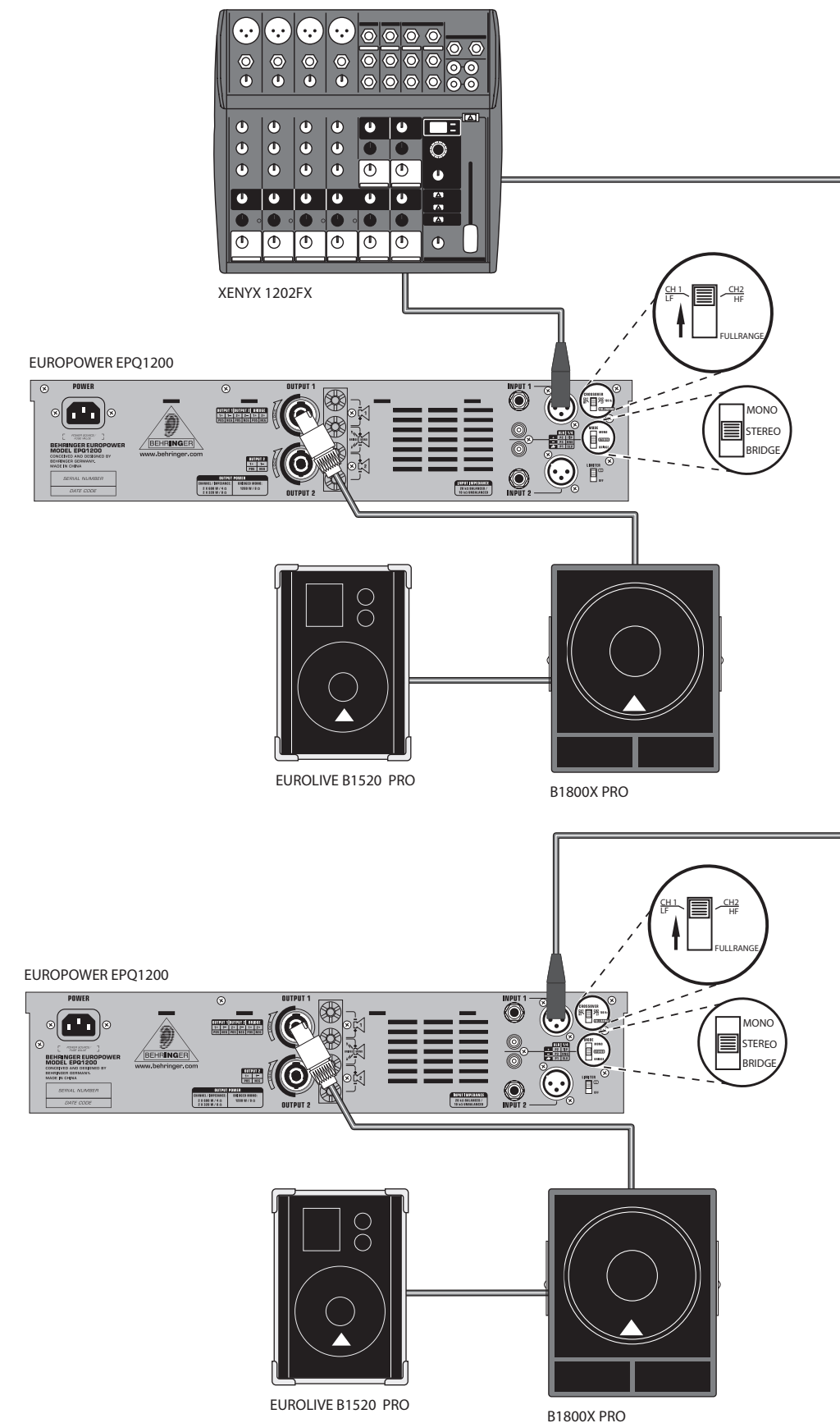

Instalação do Bi-amplificador
(Amplificador Duo/
Crossovers Ativados)

Схема подключения
двухполосного усиления
(Двухканальный усилитель/
Кроссоверы включены)

Bi-Amping-Verkabelung
(Zwei Verstärker/
Crossover aktiviert)

Podłączenie typu bi-amping
(Podwójny wzmacniacz/
Zwrotnica aktywowana)

Configurazione Bi-amping
(Doppio amplificatore/
Crossover attivati)

Bi-amp-opstelling
(Dubbele versterker/
Crossovers geactiveerd)

Σύνδεση δι-ενίσχυσης
(Διπλός ενισχυτής/Σύνδεση
Ενεργοποιημένη)

Anslutning av Bi-amping
(dualförstärkare/
aktiverade crossovers)

Bi-amping opsætning
(2 kanals forstærker/
delefilter) aktiveret.

Kaksoisvahvistuksen
kytkentä (kaksoisvahvistin/
vaihto aktivoitu)

PT Dados técnicos

RU

	EPQ1200	EPQ2000
POTÊNCIA DE SAÍDA		
RMS		
Estéreo		
8 Ω por canal, estéreo	250 W	500 W
4 Ω por canal, estéreo	425 W	700 W
Bridged Mono		
8 Ω modo bridge	850 W	1400 W
Potência de Crista		
Estéreo		
8 Ω por canal, estéreo	320 W	600 W
4 Ω por canal, estéreo	600 W	1000 W
Bridged Mono		
8 Ω modo bridge	1200 W	2000 W
SISTEMA		
Controles		
Dianteiro	Chave de força Controle de ganho (canais 1 e 2)	Chave de força Controle de ganho (canais 1 e 2)
Traseiro	Chave do CROSSOVER, Chave do MODO, Chave do LIMITADOR	Chave do CROSSOVER, Chave do MODO, Chave do LIMITADOR
Indicadores		
FORÇA	LED Azul	LED Azul
LIMIT (por canal)	LED Azul	LED Azul
SINAL (por canal)	LED Branco (-20 dB, -10 dB, 0 dB)	LED Branco (-20 dB, -10 dB, 0 dB)
Conectores		
Entradas	XLR Balanceada, ¼" TRS, RCA	XLR Balanceada, ¼" TRS, RCA
Impedância de entrada	10 kΩ não-balanceada, 20 kΩ balanceada	10 kΩ não-balanceada, 20 kΩ balanceada
Saídas	Bornes de ligação touch-proof, conectores de falantes profissionais	Bornes de ligação touch-proof, conectores de falantes profissionais
Tipo de circuito de saída	Classe AB	Classe H, 2-tier
Distorção	< 0.01%	< 0.01%
Resposta de frequência	20 Hz - 20 kHz, +0/-1 dB	20 Hz - 20 kHz, +0/-1 dB
Fator de amortecimento	> 220 @ 8 Ω	> 220 @ 8 Ω
Relação sinal/ruído	>100 dBA	>100 dBA
Proteção do circuito		
Refrigeração	Ventilador de velocidade variável e contínua Fluxo de ar de trás para frente	Ventilador de velocidade variável e contínua Fluxo de ar de trás para frente
Proteção do amplificador	Proteção para curto-circuito total, circuito-aberto, termal, e HF Cargas de estáveis para reativas ou desiguais	Proteção para curto-circuito total, circuito-aberto, termal, e HF Cargas de estáveis para reativas ou desiguais
Proteção de carga	Emudecimento Liga/desl., Desligamento por falha na alimentação de força DC	Emudecimento Ligar/desl., Desligamento por falha na alimentação de força DC
Alimentação de força / Tensão (Fusíveis)		
EUA / Canadá	120 V~, 60 Hz (T 15 A H 250 V)	120 V~, 60 Hz (T 20 A H 250 V)
Reino Unido / Austrália	220-240 V~, 50/60 Hz (T 8 A H 250 V)	220-240 V~, 50/60 Hz (T 10 A H 250 V)
Europa	220-240 V~, 50/60 Hz (T 8 A H 250 V)	220-240 V~, 50/60 Hz (T 10 A H 250 V)
Japão	100 V~, 50/60 Hz (T 15 A H 250 V)	100 V~, 50/60 Hz (T 20 A H 250 V)
Consumo de energia	1300 W	2200 W
Conector das linhas	Receptáculo padrão do IEC	Receptáculo padrão do IEC
Dimensões/Peso		
Dimensões (A x L x C)	3.7 x 19.0 x 10.6" 94 x 483 x 269 mm	3.7 x 19.0 x 10.6" 94 x 483 x 269 mm
Peso	14.8 lbs / 6.7 kg	15.4 lbs / 7.0 kg

Технические характеристики

PT

RU

	EPQ1200	EPQ2000
ВЫХОДНАЯ МОЩНОСТЬ		
Среднеквадратичное значение		
Стерео		
8 Ω на канал, стерео	250 Вт	500 Вт
4 Ω на канал, стерео	425 Вт	700 Вт
Моно, мостовое соединение		
8 Ω соединение в мостовом режиме	850 Вт	1400 Вт
Пиковая мощность		
Стерео		
8 Ω на канал, стерео	320 Вт	600 Вт
4 Ω на канал, стерео	600 Вт	1000 Вт
Моно, мостовое соединение		
8 Ω соединение в мостовом режиме	1200 Вт	2000 Вт
СИСТЕМА		
Средства управления		
Расположенные спереди	Выключатель питания Управление усилением GAIN (каналы 1 и 2)	Выключатель питания Управление усилением GAIN (каналы 1 и 2)
Расположенные сзади	Выключатель кроссовера (CROSSOVER), переключатель режима (MODE), ограничительный переключатель (LIMITER)	Выключатель кроссовера (CROSSOVER), переключатель режима (MODE), ограничительный переключатель (LIMITER)
Индикаторы		
POWER	синий светодиод	синий светодиод
LIMIT (на канал)	синий светодиод	синий светодиод
SIGNAL (на канал)	белый светодиод (-20 дБ, -10 дБ, 0 дБ)	белый светодиод (-20 дБ, -10 дБ, 0 дБ)
Разъемы		
Входы	Сбалансированные трехконтактные для симметричного сигнала XLR, трехконтактные ¼" TRS, типа "тюльпан" (RCA)	Сбалансированные трехконтактные для симметричного сигнала XLR, трехконтактные ¼" TRS, типа "тюльпан" (RCA)
Входное сопротивление	10 кΩ несбалансированные 20 кΩ сбалансированные	10 кΩ несбалансированные 20 кΩ сбалансированные
Выходы	Безопасные винтовые клеммы Touch-Proof, профессиональные выходные разъемы Speakon	Безопасные винтовые клеммы Touch-Proof, профессиональные выходные разъемы Speakon
Тип выходного контура	Класс AB	Класс H, 2 уровня
Искажение	< 0.01%	< 0.01%
Амплитудночастотная характеристика	20 Гц - 20 кГц, +0/-1 дБ	20 Гц - 20 кГц, +0/-1 дБ
Коэффициент затухания	> 220 @ 8 Ω	> 220 @ 8 Ω
Сигнал-шум	> 100 дБА	> 100 дБА
Защита цепи		
Охлаждение	Вентилятор с плавнорегулируемой частотой вращения Направление потока воздуха - сзади	Вентилятор с плавнорегулируемой частотой вращения Направление потока воздуха - сзади
Защита усилителя	Полная цепь короткого замыкания, разомкнутая цепь, тепловая защита и защита от высоких частот Стабильна при реактивных и несоответствующих нагрузках	Полная цепь короткого замыкания, разомкнутая цепь, тепловая защита и защита от высоких частот Стабильна при реактивных и несоответствующих нагрузках
Защита нагрузки	Заглушение при включении/выключении, отключение при перебоях в подаче постоянного напряжения	Заглушение при включении/выключении, отключение при перебоях в подаче постоянного напряжения
Питание / Напряжение (предохранители)		
США / Канада	120 В~, 60 Гц (T 15 A H 250 V)	120 В~, 60 Гц (T 20 A H 250 V)
Великобритания / Австралия	220/240 В~, 50/60 Гц (T 8 A H 250 V)	220/240 В~, 50/60 Гц (T 10 A H 250 V)
Европа	220/240 В~, 50/60 Гц (T 8 A H 250 V)	220/240 В~, 50/60 Гц (T 10 A H 250 V)
Япония	100 В~, 50/60 Гц (T 15 A H 250 V)	100 В~, 50/60 Гц (T 20 A H 250 V)
Потребляемая мощность	1300 Вт	2200 Вт
Сетевой разъем	Разъем стандарта IEC	Разъем стандарта IEC
Габариты/вес		
Габариты (В x Ш x Г)	3.7 x 19.0 x 10.6 дюймов 94 x 483 x 269 мм	94 x 483 x 269 мм 3.7 x 19.0 x 10.6 дюймов
Вес	14.8 фунтов / 6.7 кг	15.4 фунтов / 7.0 кг

Technische Daten

	EPQ1200	EPQ2000
AUSGANGSLEISTUNG		
RMS		
Stereo		
8 Ω pro Kanal, Stereo	250 W	500 W
4 Ω pro Kanal, Stereo	425 W	700 W
Monobrückenbetrieb		
8 Ω Brückenbetrieb	850 W	1400 W
Spitzenleistung		
Stereo		
8 Ω pro Kanal, Stereo	320 W	600 W
4 Ω pro Kanal, Stereo	600 W	1000 W
Monobrückenbetrieb		
8 Ω Brückenbetrieb	1200 W	2000 W
SYSTEM		
Regler		
Vorderseite	Netzschalter GAIN-Regler (Kanäle 1 und 2)	Netzschalter GAIN-Regler (Kanäle 1 und 2)
Rückseite	CROSSOVER-Schalter, MODE-Schalter, LIMITER-Schalter	CROSSOVER-Schalter, MODE-Schalter, LIMITER-Schalter
Anzeigen		
POWER	blaue LED	blaue LED
LIMIT (pro Kanal)	blaue LED	blaue LED
SIGNAL (pro Kanal)	weiße LED (-20 dB, -10 dB, 0 dB)	weiße LED (-20 dB, -10 dB, 0 dB)
Anschlüsse		
Eingänge	XLR symmetrisch, 6,3 mm TRS, Cinch	XLR symmetrisch, 6,3 mm TRS, Cinch
Eingangsimpedanz	10 kΩ asymmetrisch, 20 kΩ symmetrisch	10 kΩ asymmetrisch, 20 kΩ symmetrisch
Ausgänge	"Touch-Proof"-Schraubklemmen, professionelle Lautsprecheranschlüsse	"Touch-Proof"-Schraubklemmen, professionelle Lautsprecheranschlüsse
Ausgangsschaltungstyp	Class AB	Class H, zweistufig
Klirrfaktor	< 0,01%	< 0,01%
Frequenzgang	20 Hz - 20 kHz, +0/-1 dB	20 Hz - 20 kHz, +0/-1 dB
Dämpfungsfaktor	> 220 @ 8 Ω	> 220 @ 8 Ω
Geräuschspannungsabstand	>100 dBA	>100 dBA
Schutzschaltungen		
Kühlung	Ventilator mit stufenlos variabler Geschwindigkeit "back-to-front"-Luftzirkulation	Ventilator mit stufenlos variabler Geschwindigkeit "back-to-front"-Luftzirkulation
Verstärkerschutz	gegen Kurzschluss, offenen Ausgang, therm. Überlastung und HF zusätzlich stabiler Betrieb an komplexen Lasten	gegen Kurzschluss, offenen Ausgang, therm. Überlastung und HF zusätzlich stabiler Betrieb an komplexen Lasten
Lautsprecherschutz	Ein/Aus-Stummschaltung, Gleichspannungsschutz	Ein/Aus-Stummschaltung, Gleichspannungsschutz
Stromversorgung / Netzspannung (Sicherungen)		
USA / Kanada	120 V~, 60 Hz (T 15 A H 250 V)	120 V~, 60 Hz (T 20 A H 250 V)
GB / Australien	220/240 V~, 50/60 Hz (T 8 A H 250 V)	220/240 V~, 50/60 Hz (T 10 A H 250 V)
Europa	220/240 V~, 50/60 Hz (T 8 A H 250 V)	220/240 V~, 50/60 Hz (T 10 A H 250 V)
Japan	100 V~, 50/60 Hz (T 15 A H 250 V)	100 V~, 50/60 Hz (T 20 A H 250 V)
Leistungsaufnahme	1300 W	2200 W
Netzanschluss	standard Kaltgeräteanschluss	standard Kaltgeräteanschluss
Abmessungen/Gewicht		
Abmessungen (H x B x T)	3.7 x 19.0 x 10.6" 94 x 483 x 269 mm	3.7 x 19.0 x 10.6" 94 x 483 x 269 mm
Gewicht	14.8 lbs / 6.7 kg	15.4 lbs / 7.0 kg

Specyfikacja

	EPQ1200	EPQ2000
MOC WYJŚCIOWA		
RMS		
Stereo		
8 Ω na kanał, stereo	250 W	500 W
4 Ω na kanał, stereo	425 W	700 W
Zmostkowany tryb mono		
8 Ω tryb mostka	850 W	1400 W
Moc szczytowa		
Stereo		
8 Ω na kanał, stereo	320 W	600 W
4 Ω na kanał, stereo	600 W	1000 W
Zmostkowany tryb mono		
8 Ω tryb mostka	1200 W	2000 W
SYSTEM		
Regulatory		
Przód	Wyłącznik zasilania Regulator wzmacnienia GAIN (kanały 1 i 2)	Wyłącznik zasilania Regulator wzmacnienia GAIN (kanały 1 i 2)
Tył	Przełącznik CROSSOVER, przełącznik trybu MODE, przełącznik ogranicznika LIMITER	Przełącznik CROSSOVER, przełącznik trybu MODE, przełącznik ogranicznika LIMITER
Wskaźniki		
POWER (zasilanie)	Niebieska dioda LED	Niebieska dioda LED
LIMIT (przesterowanie; dla każdego kanału)	Niebieska dioda LED	Niebieska dioda LED
SIGNAL (sygnał; dla każdego kanału)	Biała dioda LED (-20 dB, -10 dB, 0 dB)	Biała dioda LED (-20 dB, -10 dB, 0 dB)
Złącza		
Wejścia	Zbalansowane XLR, ¼" TRS, RCA	Zbalansowane XLR, ¼" TRS, RCA
Impedancja wejściowa	10 kΩ niesymetrycznie, 20 kΩ symetrycznie	10 kΩ niesymetrycznie, 20 kΩ symetrycznie
Wyjścia	Bezwarcowe złącza typu binding posts, profesjonalne złącza głośnikowe	Bezwarcowe złącza typu binding posts, profesjonalne złącza głośnikowe
Typ obwodu wyjściowego	Klasa AB	Klasa H, 2-stopniowy
Zniekształcenia	< 0.01%	< 0.01%
Charakterystyka częstotliwościowa	20 Hz - 20 kHz, +0/-1 dB	20 Hz - 20 kHz, +0/-1 dB
Współczynnik tłumienia	> 220 @ 8 Ω	> 220 @ 8 Ω
Stosunek sygnału do szumu	>100 dBA	>100 dBA
Zabezpieczenia urządzenia		
Chłodzenie	Wentylator z płynną regulacją obrotów Przepływ powietrza: tył-przód	Wentylator z płynną regulacją obrotów Przepływ powietrza: tył-przód
Ochrona wzmacniacza	Pełna ochrona przeciwzwarciowa, przeciw rozwarciu obwodu, przed przeciążeniem termicznym oraz przed zakłóceniami wysokiej częstotliwości Stabilny przy niedopasowanym lub aktywnym obciążeniu	Pełna ochrona przeciwzwarciowa, przeciw rozwarciu obwodu, przed przeciążeniem termicznym oraz przed zakłóceniami wysokiej częstotliwości Stabilny przy niedopasowanym lub aktywnym obciążeniu
Ochrona przeciwprzeciążeniowa	Funkcja wyciszenia, odcięcie zasilania przy pojawieniu się na wyjściu napięcia stałego	Funkcja wyciszenia, odcięcie zasilania przy pojawieniu się na wyjściu napięcia stałego
Zasilanie / Napięcia (Bezpieczniki)		
USA / Kanada	120 V~, 60 Hz (T 15 A H 250 V)	120 V~, 60 Hz (T 20 A H 250 V)
UK / Australia	220/240 V~, 50/60 Hz (T 8 A H 250 V)	220/240 V~, 50/60 Hz (T 10 A H 250 V)
Europa	220/240 V~, 50/60 Hz (T 8 A H 250 V)	220/240 V~, 50/60 Hz (T 10 A H 250 V)
Japonia	100 V~, 50/60 Hz (T 15 A H 250 V)	100 V~, 50/60 Hz (T 20 A H 250 V)
Pobór mocy	1300 W	2200 W
Złącze sieciowe	Standardowe gniazdo IEC	Standardowe gniazdo IEC
Wymiary/waga		
Wymiary (Wys. x Szer. x Głęb.)	3.7 x 19.0 x 10.6" 94 x 483 x 269 mm	3.7 x 19.0 x 10.6" 94 x 483 x 269 mm
Waga	14.8 lbs / 6.7 kg	15.4 lbs / 7.0 kg

Specifiche

	EPQ1200	EPQ2000
POTENZA IN USCITA		
RMS		
Stereo		
8 Ω per canale, stereo	250 W	500 W
4 Ω per canale, stereo	425 W	700 W
Bridged Mono		
8 Ω modalità Bridge	850 W	1400 W
Potenza di picco		
Stereo		
8 Ω per canale, stereo	320 W	600 W
4 Ω per canale, stereo	600 W	1000 W
Bridged Mono		
8 Ω modalità Bridge	1200 W	2000 W
SISTEMA		
Controlli		
Fronte	Interruttore Power Controllo GAIN (canali 1 e 2)	Interruttore Power Controllo GAIN (canali 1 e 2)
Retro	Selettore CROSSOVER, selettore MODE, selettore LIMITER	Selettore CROSSOVER, selettore MODE, selettore LIMITER
Indicatori		
POWER	LED blu	LED blu
LIMIT (per canale)	LED blu	LED blu
SIGNAL (per canale)	LED bianco (-20 dB, -10 dB, 0 dB)	LED bianco (-20 dB, -10 dB, 0 dB)
Connettori		
Ingressi	XLR bilanciato, jack TRS da ¼", RCA	XLR bilanciato, jack TRS da ¼", RCA
Impedenza d'ingresso	10 kΩ sbilanciato, 20 kΩ bilanciato	10 kΩ sbilanciato, 20 kΩ bilanciato
Uscite	Binding post 'Touch-proof', connettori speaker professionali	Binding post 'Touch-proof', connettori speaker professionali
Tipo di circuito stadio d'uscita	Classe AB	Classe H, 2-Tier
Distorsione	< 0.01%	< 0.01%
Risposta in frequenza	20 Hz - 20 kHz, +0/-1 dB	20 Hz - 20 kHz, +0/-1 dB
Fattore di attenuazione	> 220 @ 8 Ω	> 220 @ 8 Ω
Rapporto Segnale/Rumore	>100 dBA	>100 dBA
Circuito di protezione		
Raffreddamento	Ventola a velocità variabile continua Flusso aerazione retro-fronte	Ventola a velocità variabile continua Flusso aerazione retro-fronte
Protezione dell'amplificatore	Protezione totale: corto-circuito, circuito-aperto, termica e HF Stabilità con carichi reattivi o discordi	Protezione totale: corto-circuito, circuito-aperto, termica e HF Stabilità con carichi reattivi o discordi
Protezione carico	Muting On/Off, disattivazione da cadute di tensione dell'alimentazione	Muting On/Off, disattivazione da cadute di tensione dell'alimentazione
Alimentazione / Voltaggio (Fusibili)		
USA / Canada	120 V~, 60 Hz (T 15 A H 250 V)	120 V~, 60 Hz (T 20 A H 250 V)
UK / Australia	220/240 V~, 50/60 Hz (T 8 A H 250 V)	220/240 V~, 50/60 Hz (T 10 A H 250 V)
Europa	220/240 V~, 50/60 Hz (T 8 A H 250 V)	220/240 V~, 50/60 Hz (T 10 A H 250 V)
Giappone	100 V~, 50/60 Hz (T 15 A H 250 V)	100 V~, 50/60 Hz (T 20 A H 250 V)
Consumo energetico	1300 W	2200 W
Connessione cavo d'alimentazione	IEC standard	IEC standard
Dimensioni/peso		
Dimensioni (A x L x P)	3.7 x 19.0 x 10.6" 94 x 483 x 269 mm	3.7 x 19.0 x 10.6" 94 x 483 x 269 mm
Peso	14.8 lbs / 6.7 kg	15.4 lbs / 7.0 kg

Specificaties

	EPQ1200	EPQ2000
KRACHTOPBRENGST		
RMS		
Stereo		
8 Ω per kanaal, stereo	250 W	500 W
4 Ω per kanaal, stereo	425 W	700 W
Overbrugd mono		
8 Ω brug modus	850 W	1400 W
PIEKVERMOGEN		
Stereo		
8 Ω per kanaal, stereo	320 W	600 W
4 Ω per kanaal, stereo	600 W	1000 W
Overbrugd Mono		
8 Ω brug modus	1200 W	2000 W
SYSTEEM		
Bedieningen		
Voor	Stroomschakelaar GAIN bediening (kanalen 1 and 2)	Stroomschakelaar GAIN bediening (kanalen 1 en 2)
Achter	CROSSOVERSCHAKELAAR, MODUSSCHAKELAAR, BEGRENZINGSCHAKELAAR	CROSSOVERSCHAKELAAR, MODUSSCHAKELAAR, BEGRENZINGSCHAKELAAR
Indicators		
VERMOGEN	blauw LED	blauw LED
LIMIT (per kanaal)	blauw LED	blauw LED
SIGNAAL (per kanaal)	Wit LED (-20 dB, -10 dB, 0 dB)	Wit LED (-20 dB, -10 dB, 0 dB)
Verbindingen		
Inputs	gebalanceerd XLR, ¼" TRS, RCA	gebalanceerd XLR, ¼" TRS, RCA
Input Impedantie	10 kΩ ongebalanceerd, 20 kΩ gebalanceerd	10 kΩ ongebalanceerd, 20 kΩ gebalanceerd
Outputs	afgeschermd aansluitklemmen, professionele speakeraansluitingen	afgeschermd aansluitklemmen, professionele speakeraansluitingen
Type Outputcircuit	Klasse AB	Klasse H, 2-rang
Vervorming	< 0.01%	< 0.01%
Frequentiekarakteristiek	20 Hz - 20 kHz, +0/-1 dB	20 Hz - 20 kHz, +0/-1 dB
Dempingsfactor	> 220 @ 8 Ω	> 220 @ 8 Ω
Signal-to-Noise	>100 dBA	>100 dBA
Circuitprotectie		
Koeling	Constance ventilator met variabele snelheid Achter-naar-voren luchtstroom	Constance ventilator met variabele snelheid Achter-naar-voren luchtstroom
Versterker Protectie	Volledige protectie tegen kortsluiting, open circuit, hitte en HF. Stabiel in reactieve en onjuiste belasting	Volledige protectie tegen kortsluiting, open circuit, hitte en HF. Stabiel in reactieve en onjuiste belasting
Belasting protectie	Mute bij in- en uitschakelen, Uitschakeling bij DC-defect	Mute bij in- en uitschakelen, Uitschakeling bij DC-defect
Voeding / Voltage (Zekeringen)		
VS / Canada	120 V~, 60 Hz (T 15 A H 250 V)	120 V~, 60 Hz (T 20 A H 250 V)
GB / Australië	220/240 V~, 50/60 Hz (T 8 A H 250 V)	220/240 V~, 50/60 Hz (T 10 A H 250 V)
Europa	220/240 V~, 50/60 Hz (T 8 A H 250 V)	220/240 V~, 50/60 Hz (T 10 A H 250 V)
Japan	100 V~, 50/60 Hz (T 15 A H 250 V)	100 V~, 50/60 Hz (T 20 A H 250 V)
Stroomverbruik	1300 W	2200 W
Netverbinding	Standaard IEC stekker	Standaard IEC stekker
Afmetingen/Gewicht		
Afmetingen (H x B x D)	3.7 x 19.0 x 10.6" 94 x 483 x 269 mm	3.7 x 19.0 x 10.6" 94 x 483 x 269 mm
Gewicht	14.8 lbs / 6.7 kg	15.4 lbs / 7.0 kg

Προδιαγραφές

	EPQ1200	EPQ2000
ΙΣΧΥΣ ΕΞΟΔΟΥ		
RMS		
Στερεοφωνικά		
8 Ω ανά κανάλι, στερεοφωνικά	250 W	500 W
4 Ω ανά κανάλι, στερεοφωνικά	425 W	700 W
Bridged Mono		
8 Ω bridge mode	850 W	1400 W
Μέγιστη Ισχύς		
Στερεοφωνικά		
8 Ω ανά κανάλι, στερεοφωνικά	320 W	600 W
4 Ω ανά κανάλι, στερεοφωνικά	600 W	1000 W
Γεφυρωμένο Μονοφωνικό		
8 Ω λειτουργία γεφύρωσης	1200 W	2000 W
ΣΥΣΤΗΜΑ		
Χειριστήρια		
Εμπρός	Διακόπτης Λειτουργίας Χειριστήριο ΑΥΞΗΣΗΣ (κανάλια 1 και 2)	Διακόπτης Λειτουργίας Χειριστήριο ΑΥΞΗΣΗΣ (κανάλια 1 και 2)
Πίσω	Διακόπτης ΔΙΑΣΤΑΥΡΩΣΗΣ, διακόπτης ΛΕΙΤΟΥΡΓΙΑΣ, διακόπτης ΠΕΡΙΟΡΙΣΤΗ	Διακόπτης ΔΙΑΣΤΑΥΡΩΣΗΣ, διακόπτης ΛΕΙΤΟΥΡΓΙΑΣ, διακόπτης ΠΕΡΙΟΡΙΣΤΗ
Ενδείκτες		
ΕΝΕΡΓΟΠΟΙΗΣΗ	Μπλε λυχνία LED	Μπλε λυχνία LED
ΌΡΙΟ (ανά κανάλι)	Μπλε λυχνία LED	Μπλε λυχνία LED
ΣΗΜΑ (ανά κανάλι)	Λευκή λυχνία LED (-20 dB, -10 dB, 0 dB)	Λευκή λυχνία LED (-20 dB, -10 dB, 0 dB)
Σύνδεσμοι		
Είσοδοι	Εξισορροπημένο XLR, ¼" TRS, RCA	Εξισορροπημένο XLR, ¼" TRS, RCA
Σύνθετη αντίσταση εισόδου	10 kΩ μη εξισορροπημένη, 20 kΩ εξισορροπημένη	10 kΩ μη εξισορροπημένη, 20 kΩ εξισορροπημένη
Έξοδοι	Σημεία ένωσης που δεν επιτρέπουν επαφή, επαγγελματικοί σύνδεσμοι ηχείων	Σημεία ένωσης που δεν επιτρέπουν επαφή, επαγγελματικοί σύνδεσμοι ηχείων
Τύπος Κυκλώματος εξόδου	Κατηγορία AB	Κατηγορία H, 2-βαθμίδων
Παραμόρφωση	< 0.01%	< 0.01%
Ανταπόκριση Συχνότητας	20 Hz - 20 kHz, +0/-1 dB	20 Hz - 20 kHz, +0/-1 dB
Παράγοντας Απόσβεσης	> 220 @ 8 Ω	> 220 @ 8 Ω
Σήμα-προς-παρεμβολή	>100 dBA	>100 dBA
Προστασία Κυκλώματος		
Ψύξη	Ανεμιστήρας συνεχούς μεταβλητής ταχύτητας Όπισθεν-προς-έμπροσθεν ροή αέρα	Ανεμιστήρας συνεχούς μεταβλητής ταχύτητας Όπισθεν-προς-έμπροσθεν ροή αέρα
Προστασία Ενισχυτή	Προστασία Πλήρους βραχυκύκλωσης, ανοιχτού κυκλώματος, θερμική και HF Σταθερό σε αντιδραστικά ή αταίριαστα φορτία	Προστασία Πλήρους βραχυκύκλωσης, ανοιχτού κυκλώματος, θερμική και HF Σταθερό σε αντιδραστικά ή αταίριαστα φορτία
Προστασία Φόρτωσης	Ενεργοποίηση/Απενεργοποίηση σίγασης, απενεργοποίηση ηλεκτροδότησης υπό βλάβη DC	Ενεργοποίηση/Απενεργοποίηση σίγασης, απενεργοποίηση ηλεκτροδότησης υπό βλάβη DC
Ηλεκτροδότηση / Βολτάζ (Ασφάλειες)		
ΗΠΑ / Καναδάς	120 V~, 60 Hz (T 15 A H 250 V)	120 V~, 60 Hz (T 20 A H 250 V)
Ην.Βασ. / Αυστραλία	220/240 V~, 50/60 Hz (T 8 A H 250 V)	220/240 V~, 50/60 Hz (T 10 A H 250 V)
Ευρώπη	220/240 V~, 50/60 Hz (T 8 A H 250 V)	220/240 V~, 50/60 Hz (T 10 A H 250 V)
Ιαπωνία	100 V~, 50/60 Hz (T 15 A H 250 V)	100 V~, 50/60 Hz (T 20 A H 250 V)
Κατανάλωση Ενέργειας	1300 W	2200 W
Φις	Στάνταρ IEC υποδοχή	Στάνταρ IEC υποδοχή
Διαστάσεις/Βάρος		
Διαστάσεις (Υ x Π x Β)	3.7 x 19.0 x 10.6" 94 x 483 x 269 mm	3.7 x 19.0 x 10.6" 94 x 483 x 269 mm
Βάρος	14.8 λίβρες / 6.7 κιλά	15.4 λίβρες / 7.0 κιλά

Specifikationer

	EPQ1200	EPQ2000
UTEFFEKT		
RMS		
Stereo		
8 Ω per kanal, stereo	250 W	500 W
4 Ω per kanal, stereo	425 W	700 W
Förenat Mono		
8 Ω förenat modus	850 W	1400 W
Topvärdesindikator for Effekten		
Stereo		
8 Ω per kanal, stereo	320 W	600 W
4 Ω per kanal, stereo	600 W	1000 W
Förenat Mono		
8 Ω förenat modus	1200 W	2000 W
SYSTEM		
Kontroller		
Främre	Ström Brytar GAIN kontroll (Kanal 1 och 2)	Ström Brytar GAIN kontroll (Kanal 1 och 2)
Bakre	CROSSOVER brytar MODE brytar, LIMITER brytar	CROSSOVER brytar, MODE brytar, LIMITER brytar
Indikatorer		
Effekt	Blå LED	Blå LED
LIMIT (per kanal)	Blå LED	Blå LED
SIGNAL (per kanal)	Hvit LED (-20 dB, -10 dB, 0 dB)	Hvit LED (-20 dB, -10 dB, 0 dB)
Kopplingar		
Intag	Balanserad XLR, ¼" TRS, RCA	Balanserad XLR, ¼" TRS, RCA
Intag impedanse	10 kΩ ubalanserad, 20 kΩ balanserad	10 kΩ ubalanserad, 20 kΩ balanserad
Uteffekt	Beröringssäker bindande poster, professionell högtalar koppling	Beröringssäker bindande poster, professionell högtalar koppling
Uteffekt krets type	Klasse AB	Klasse H, 2-tier
Förvringning	< 0.01%	< 0.01%
Frekvens Respons	20 Hz - 20 kHz, +0/-1 dB	20 Hz - 20 kHz, +0/-1 dB
Dämpare Faktorer	> 220 @ 8 Ω	> 220 @ 8 Ω
Signal-til Støy	>100 dBA	>100 dBA
Krets Värn		
Avkylning	Kontinuerlig variabel hastighetsvifte Bakre-til-fremre luft sirkulasjon	Kontinuerlig variabel hastighetsvifte Bakre-til-fremre luft sirkulasjon
Försterkar Värn	Full kortslutning, öppen-krets, thermal, och HF värn Stabil ända tills reaktiv eller fel belastning	Full kortslutning, öppen-krets, thermal, och HF värn Stabil ända tills reaktiv eller fel belastning
Belastnings Värn	Av/På dämpning, DC-fel ström forskynings driftstopp	Av/På dämpning DC-fel ström forskyningsdriftstopp
Energi forskyning / Volt (Säkerhetspropp)		
USA / Canada	120 V~, 60 Hz (T 15 A H 250 V)	120 V~, 60 Hz (T 20 A H 250 V)
UK / Australia	220/240 V~, 50/60 Hz (T 8 A H 250 V)	220/240 V~, 50/60 Hz (T 10 A H 250 V)
Europa	220/240 V~, 50/60 Hz (T 8 A H 250 V)	220/240 V~, 50/60 Hz (T 10 A H 250 V)
Japan	100 V~, 50/60 Hz (T 15 A H 250 V)	100 V~, 50/60 Hz (T 20 A H 250 V)
Energi forskyning	1300 W	2200 W
Huvud koppling	Standard IEC behållare	Standard IEC behållare
Dimensjoner/Väkt		
Dimesjoner (H/B/D)	3.7 x 19.0 x 10.6" 94 x 483 x 269 mm	3.7 x 19.0 x 10.6" 94 x 483 x 269 mm
Väkt	14.8 lbs / 6.7 kg	15.4 lbs / 7.0 kg

Specifikationer

	EPQ1200	EPQ2000
UDGANGSEFFEKT		
RMS		
Stereo		
8 Ω per kanal, stereo	250 W	500 W
4 Ω per kanal, stereo	425 W	700 W
Brokobling Mono		
8 Ω brokoblet	850 W	1400 W
Spidseffekt		
Stereo		
8 Ω per kanal, stereo	320 W	600 W
4 Ω per kanal, stereo	600 W	1000 W
Brikobling Mono		
8 Ω brokoblet	1200 W	2000 W
SYSTEM		
Kontrolknapper		
Forside	Netafbryder GAIN-kontrolknapper (kanal 1 og 2)	Netafbryder GAIN-kontrolknapper (kanal 1 og 2)
Bagside	CROSSOVER-omskifter, MODE-DIP-switches, LIMITER-omskifter	CROSSOVER-omskifter, MODE-DIP-switches, LIMITER-omskifter
Indikatorer		
POWER	Blå LED	Blå LED
LIMIT (per kanal)	Blå LED	Blå LED
SIGNAL (per kanal)	Hvid LED (-20 dB, -10 dB, 0 dB)	Hvid LED (-20 dB, -10 dB, 0 dB)
Tilslutninger		
Indgange	Symmetrisk (balanceret) XLR, ¼" TRS, RCA	Symmetrisk (balanceret) XLR, ¼" TRS, RCA
Indgangsimpedans	10 kΩ asymmetrisk, 20 kΩ symmetrisk	10 kΩ ubalanceret, 20 kΩ balanceret
Udgange	"Touch-proof"-skrueklemmer og SPEAKON-kompatible udtag	"Touch-proof"-skrueklemmer og SPEAKON-kompatible udtag
Udgangskredstype	Klasse AB	Klasse H, 2-tier
Forvrængning	< 0.01%	< 0.01%
Frekvensrespons	20 Hz - 20 kHz, +0/-1 dB	20 Hz - 20 kHz, +0/-1 dB
Dæmpningsfaktor	> 220 @ 8 Ω	> 220 @ 8 Ω
Signal-støjforhold	>100 dBA	>100 dBA
Kredsbeskyttelse		
Køling	Blæserkøling med kontin. variabelt hastighedsniveau "Back-to-front"-luftcirkulation	Blæserkøling med kontin. variabelt hastighedsniveau "Back-to-front"-luftcirkulation
Forstærkerbeskyttelse	Fuld kortslutning, åben udgang, termisk overbelastning og HF Stabil drift ved komplekse belastninger	Fuld kortslutning, åben udgang, termisk overbelastning og HF Stabil drift ved komplekse belastninger
Højttalerbeskyttelse	Turn on/off mute-kobling, jævnspændingskontakt	Turn on/off mute-kobling, jævnspændingskontakt
Strømforsyning / Spænding (Sikringer)		
USA / Canada	120 V~, 60 Hz (T 15 A H 250 V)	120 V~, 60 Hz (T 20 A H 250 V)
UK / Australien	220/240 V~, 50/60 Hz (T 8 A H 250 V)	220/240 V~, 50/60 Hz (T 10 A H 250 V)
Europa	220/240 V~, 50/60 Hz (T 8 A H 250 V)	220/240 V~, 50/60 Hz (T 10 A H 250 V)
Japan	100 V~, 50/60 Hz (T 15 A H 250 V)	100 V~, 50/60 Hz (T 20 A H 250 V)
Strømforsyning	1300 W	2200 W
Netledning	Standard IEC konektor	Standard IEC konektor
Dimensioner/vægt		
Dimensioner (H x B x D)	3.7 x 19.0 x 10.6" 94 x 483 x 269 mm	3.7 x 19.0 x 10.6" 94 x 483 x 269 mm
Vægt	14.8 lbs / 6.7 kg	15.4 lbs / 7.0 kg

Tekniset tied

	EPQ1200	EPQ2000
LÄHTÖTEHO		
RMS		
Stereo		
8 Ω kanavaa kohti, stereo	250 W	500 W
4 Ω kanavaa kohti, stereo	425 W	700 W
Monosiltakäyttö		
8 Ω siltakäyttö	850 W	1400 W
Huipputeho		
Stereo		
8 Ω kanavaa kohti, stereo	320 W	600 W
4 Ω kanavaa kohti, stereo	600 W	1000 W
Monosiltakäyttö		
8 Ω siltakäyttö	1200 W	2000 W
JÄRJESTELMÄ		
Ohjaimet		
Etuosa	Virtakatkaisija GAIN-ohjain (kanavat 1 ja 2)	Virtakatkaisija GAIN-ohjain (kanavat 1 ja 2)
Takaosa	CROSSOVER-katkaisija, MODE-katkaisija, LIMITER-katkaisija	CROSSOVER-katkaisija, MODE-katkaisija, LIMITER-katkaisija
Ilmais		
POWER	Sininen LED	Sininen LED
LIMIT (kanavaa kohti)	Sininen LED	Sininen LED
SIGNAL (kanavaa kohti)	Valkoinen LED (-20 dB, -10 dB, 0 dB)	Valkoinen LED (-20 dB, -10 dB, 0 dB)
Liitännät		
Tulot	Symmetrisenä XLR, ¼" TRS, RCA	Symmetrisenä XLR, ¼" TRS, RCA
Tuloimpedanssi	10 kΩ epäsymmetrisenä, 20 kΩ symmetrisenä	10 kΩ epäsymmetrisenä, 20 kΩ symmetrisenä
Lähdöt	Kosketuksen kestävä liitinruuvit, kaiuttimessa ammattiliitännät	Kosketuksen kestävä liitinruuvit, kaiuttimessa ammattiliitännät
Lähtöpiirityyppi	AB luokka	H, 2-tier luokka
Vääristymä	< 0.01%	< 0.01%
Taajuusvaste	20 Hz - 20 kHz, +0/-1 dB	20 Hz - 20 kHz, +0/-1 dB
Vaimennuskerroin	> 220 @ 8 Ω	> 220 @ 8 Ω
Merkinanto meluun	>100 dBA	>100 dBA
Piirisuojaus		
Jäähdytys	Jatkuvasti vaihtuva tehotuuletin ilmankulku takaosasta eteen	Jatkuvasti vaihtuva tehotuuletin ilmankulku takaosasta eteen
Vahvistimen suojaus	Täysi oikosulku-, avoin piiri, lämpö- ja HF-suurtaajuusuojaus Vakaa reaktiivisiin tai epäsovitettuihin kuormituksiin	Täysi oikosulku-, avoin piiri, lämpö- ja HF-suurtaajuusuojaus Vakaa reaktiivisiin tai epäsovitettuihin kuormituksiin
Kuormitusuojaus	On/off-mykistys, DC-häiriössä virtasyötön sulku	On/off-mykistys, DC-häiriössä virtasyötön sulku
Virrasyöttö / Voltit (sulakkeet)		
USA / Kanada	120 V~, 60 Hz (T 15 A H 250 V)	120 V~, 60 Hz (T 20 A H 250 V)
UK / Australia	220/240 V~, 50/60 Hz (T 8 A H 250 V)	220/240 V~, 50/60 Hz (T 10 A H 250 V)
Eurooppa	220/240 V~, 50/60 Hz (T 8 A H 250 V)	220/240 V~, 50/60 Hz (T 10 A H 250 V)
Japani	100 V~, 50/60 Hz (T 15 A H 250 V)	100 V~, 50/60 Hz (T 20 A H 250 V)
Ottoteho	1300 W	2200 W
Pääliitännät	IEC-yleispistorasia	IEC-yleispistorasia
Mitat / paino		
Mitat (k x l x s)	3.7 x 19.0 x 10.6" 94 x 483 x 269 mm	3.7 x 19.0 x 10.6" 94 x 483 x 269 mm
Paino	14.8 lbs / 6.7 kg	15.4 lbs / 7.0 kg

Other important information

PT Outras Informações Importantes

1. Registre-se online. Por favor, registre seu novo equipamento BEHRINGER logo após a compra visitando o site behringer.com Registrar sua compra usando nosso simples formulário online nos ajuda a processar seus pedidos de reparos com maior rapidez e eficiência. Além disso, leia nossos termos e condições de garantia, caso seja necessário.

2. Funcionamento Defeituoso.

Caso seu fornecedor BEHRINGER não esteja localizado nas proximidades, você pode contatar um distribuidor BEHRINGER para o seu país listado abaixo de "Suporte" em behringer.com. Se seu país não estiver na lista, favor verificar se seu problema pode ser resolvido com o nosso "Suporte Online" que também pode ser achado abaixo de "Suporte" em behringer.com. Alternativamente, favor enviar uma solicitação de garantia online em behringer.com ANTES da devolução do produto.

3. Ligações. Antes de ligar a unidade à tomada, assegure-se de que está a utilizar a voltagem correcta para o modelo em questão. Os fusíveis com defeito terão de ser substituídos, sem qualquer excepção, por fusíveis do mesmo tipo e corrente nominal.

RU Другая важная информация

1. Регистрация через интернет. Пожалуйста, зарегистрируйте Вашу новую аппаратуру BEHRINGER сразу же после покупки, посетив вебсайт behringer.com. Регистрация Вашей покупки при помощи нашей простой формы на интернете поможет нам быстрее и эффективнее обработать Вашу заявку на ремонт. Прочтите также условия нашей гарантии, если она применима.

2. Неисправность. Если в Вашем регионе нет дилера компании BEHRINGER, Вы можете обратиться к дистрибьютору по стране (см. список стран на странице "Поддержка" по адресу behringer.com. Если Вашей страны нет в списке, Вы можете попытаться решить проблему с помощью нашей интерактивной Службы поддержки на странице "Поддержка" по адресу behringer.com. В противном случае, ПРЕЖДЕ ЧЕМ возвращать товар, направьте, пожалуйста, свою претензию по гарантии через Интернет по адресу behringer.com.

3. Разъёмы питания. Перед подключением устройства к розетке, пожалуйста, убедитесь в том, что Вы используете правильное сетевое напряжение для Вашей модели. Неисправные предохранители следует заменять только предохранителями того же типа и номинала.

DE Weitere wichtige Informationen

1. Online registrieren. Bitte registrieren Sie Ihr neues BEHRINGER-Gerät direkt nach dem Kauf auf der Website behringer.com. Wenn Sie Ihren Kauf mit unserem einfachen online Formular registrieren, können wir Ihre Reparaturansprüche schneller und effizienter bearbeiten. Lesen Sie bitte auch unsere Garantiebedingungen, falls zutreffend.

2. Funktionsfehler. Sollte sich kein BEHRINGER Händler in Ihrer Nähe befinden, können Sie den BEHRINGER Vertrieb Ihres Landes kontaktieren, der auf behringer.com unter "Support" aufgeführt ist. Sollte Ihr Land nicht aufgelistet sein, prüfen Sie bitte, ob Ihr Problem von unserem "Online Support" gelöst werden kann, den Sie ebenfalls auf behringer.com unter "Support" finden. Alternativ reichen Sie bitte Ihren Garantieanspruch online auf behringer.com ein, BEVOR Sie das Produkt zurücksenden.

3. Stromanschluss. Bevor Sie das Gerät an eine Netzsteckdose anschließen, prüfen Sie bitte, ob Sie die korrekte Netzspannung für Ihr spezielles Modell verwenden. Fehlerhafte Sicherungen müssen ausnahmslos durch Sicherungen des gleichen Typs und Nennwerts ersetzt werden.

PL Pozostałe ważne informacje

1. Rejestracja online. Bezpośrednio po zakupie zarejestruj nowe urządzenie marki BEHRINGER na stronie internetowej behringer.com. Zarejestrowanie zakupionego sprzętu za pomocą prostego formularza ułatwi i przyspieszy procedury gwarancyjne w przypadku ewentualnych napraw. W stosownych przypadkach prosimy o zapoznanie się z warunkami gwarancji.

2. Awaria. Jeśli w najbliższej okolicy nie ma przedstawiciela handlowego BEHRINGER, możesz skontaktować się bezpośrednio z dystrybutorem BEHRINGER na Polskę wymienionym na stronie internetowej behringer.com w zakładce "Support". Jeśli Twój kraj nie jest wymieniony na liście, sprawdź zakładkę "Online Support", gdzie prawdopodobnie znajdziesz odpowiedź, która pomoże rozwiązać Twój problem. W przeciwnym razie ZANIM zwrócisz produkt, wypełnij zgłoszenie reklamacyjne na stronie behringer.com.

3. Zasilanie. Zanim podłączysz konsolę do źródła zasilania, upewnij się, że odpowiada ono specyfikacji Twojego modelu sprzętu. Uszkodzone bezpieczniki można wymienić tylko i wyłącznie na bezpieczniki identycznego typu i o identycznych parametrach, co uszkodzony.

IT Altre importanti informazioni

1. Registrazione online. Ti invitiamo a registrare la tua nuova strumentazione BEHRINGER subito dopo l'acquisto, visitando il sito web behringer.com. La registrazione del prodotto acquistato, eseguibile compilando il semplice modulo presente nel nostro sito, ci aiuterà a gestire e soddisfare le eventuali richieste di riparazione in modo più veloce ed efficiente. Inoltre, leggi i termini e le condizioni della nostra garanzia (se applicabile).

2. Malfunzionamenti. Nel caso in cui il negoziante BEHRINGER si trovasse in una località lontana, sei libero di contattare il distributore BEHRINGER che si occupa del tuo stato - consultando l'elenco presente nella sezione "Support" del sito web behringer.com. Se lo stato non fosse incluso nella lista, verifica se la problematica possa essere gestita e risolta dal nostro servizio di supporto online ("Online Support", nella sezione "Support" del sito web behringer.com). In alternativa, si prega di sottoporre una richiesta online di assistenza in garanzia dal sito web behringer.com, PRIMA di inviare il prodotto.

3. Connessione alimentazione. Prima di collegare l'unità ad una presa di corrente, assicurarsi che il voltaggio adottato sia corretto per il particolare modello da collegare. I fusibili bruciati devono essere sostituiti con fusibili dello stesso tipo e valore, senza alcuna eccezione.

NL Andere belangrijke informatie

1. Registreer online. Registreer uw nieuwe BEHRINGER-apparatuur a.u.b. direct na aankoop door de internetsite behringer.com te bezoeken. Het registreren van uw aankoop stelt ons in staat uw eventuele reparatieclaims sneller en doeltreffender te verwerken. Lees ook – indien van toepassing – onze Algemene Garantievoorwaarden.

2. Storingen. Als uw land niet in de lijst staat kunt u controleren of uw probleem opgelost kan worden met "Online Support", eveneens te vinden onder "Support" op behringer.com. Alternatively, please submit an online warranty claim at behringer.com BEFORE returning the product. In andere gevallen kunt u een online-garantieaanvraag indienen op behringer.com VOORDAT u het product terugstuurt.

3. Aansluiting op het elektrische net. Alvorens de stekker van het toestel in een stopcontact te steken, dient u zich ervan te verzekeren dat u de juiste netspanning gebruikt voor uw specifieke model. Defecte zekeringen dienen zonder uitzondering te worden vervangen door zekeringen van hetzelfde type en vermogen.

Other important information

GR Άλλες Σημαντικές Πληροφορίες

1. Online καταχώρηση.

Παρακαλείστε να καταχωρήσετε το νέο σας εξοπλισμό BEHRINGER αμέσως μετά την αγορά του στην ιστοσελίδα behringer.com. Η καταχώρηση της αγοράς σας χρησιμοποιώντας την απλή online φόρμα μας, μας βοηθάει να επεξεργαστούμε τα αιτήματά σας για επισκευή πιο γρήγορα και πιο αποτελεσματικά. Επιπλέον, διαβάστε τους όρους και τις προϋποθέσεις της εγγύησης μας, όπου αυτή προσφέρεται.

2. Βλάβη. Αν ο αντιπρόσωπος σας BEHRINGER δεν βρίσκεται πλησίον σας, μπορείτε να έρθετε σε επαφή με τον διανομέα BEHRINGER για την χώρα σας που είναι καταχωρημένος στο "Υποστήριξη" στο behringer.com. Αν η χώρα σας δεν είναι καταχωρημένη, παρακαλούμε ελέγξτε αν το πρόβλημα σας μπορεί να αντιμετωπιστεί από την "Δικτυακή Υποστήριξη" μας, η οποία μπορεί επίσης να βρεθεί στο "Υποστήριξη" στο behringer.com. Εναλλακτικά, παρακαλούμε υποβάλετε μια δικτυακή αίτηση εγγύησης στο behringer.com ΠΡIN επιστρέψετε το προϊόν.

3. Συνδέσεις Ρεύματος.

Προτού συνδέσετε τη μονάδα σε μία πρίζα, παρακαλούμε βεβαιωθείτε ότι χρησιμοποιείτε τη σωστή τάση κύριων επαφών για το συγκεκριμένο μοντέλο σας. Ελαττωματικές ασφάλειες πρέπει να αντικαθίστανται με ασφάλειες ίδιου τύπου και κατηγορίας χωρίς καμία εξαίρεση.

SE Övrig viktig information

1. Registrera online. Registrera din nya BEHRINGER-utrustning omedelbart efter ditt inköp genom att gå till behringer.com. När du registrerar ditt inköp med hjälp av vårt enkla onlineformulär kan vi bearbeta dina reparationsförfrågningar snabbare och effektivare. Läs även eventuella garantivillkor.

2. Tekniskt fel. Om din BEHRINGER-återförsäljare inte är belägen nära dig kan du kontakta BEHRINGER-distributören för ditt land som är listad under "Support" på behringer.com. Om ditt land inte är omnämnt på listan, var vänlig och kontrollera om ditt problem kan redas ut med hjälp av vår "Online Support", vilken också hittas under "Support" på behringer.com. Alternativt kan du skicka in ett garantianspråk på behringer.com INNAN du returnerar produkten.

3. Selanslutning. Innan du ansluter enheten till ett kontaktuttag skall du se till att du använder rätt matningsspänning för just din modell. Felaktiga säkringar måste ersättas med säkringar av samma typ och klassificering utan undantag.

DK Anden vigtig information

1. Registrer online.

Registrer venligst dit nye BEHRINGER-produkt umiddelbart efter, du har købt det ved via behringer.com. Ved at registrere dit køb via vores simple online-form, hjælper du os til hurtigt og effektivt at behandle dine reklamationer. Læs også vores garantivillkår.

2. Funktionsfejl. Hvis din BEHRINGER forhandler ikke er repræsenteret i dit område, kan du kontakte BEHRINGER forhandleren i dit land under "Support" på sitet behringer.com. I fald dit land ikke er på denne liste, check venligst hvis dit problem kan løses via "Online Support", som også kan findes under "Support" på sitet behringer.com. Er ingen af disse løsninger mulige kan du sende et online garanti krav til behringer.com FØR du sender produktet retur.

3. Eltilslutning. Før du tilslutter udstyret til en stikkontakt, skal du sørge for, at du bruger den korrekte netspænding til din model. Defekte sikringer kan uden undtagelse udskiftes med sikringer af samme type og kapacitet.

FI Tärkeää lisätietoa

1. Rekisteröidy verkossa.

Ole hyvä ja rekisteröi uusi BEHRINGER-laitteistosi heti oston jälkeen vieraillemalla sivustolla behringer.com. Ostoksesi rekisteröiminen käyttämällä yksinkertaista verkkolomakettamme auttaa meitä prosessoimaan korjausvaateesi nopeammin ja tehokkaammin. Lue myös takuumme ehdot ja edellytykset, jos tarpeen.

2. Toimintahäiriö. Jos BEHRINGER-myyjäsi ei sijaitse lähelläsi, voit ottaa yhteyttä maasi BEHRINGER-jälleenmyyjään, joka on luetteloitu "Tuki" -otsikon alle behringer.com-sivustolla. Jos maatasi ei näy luettelossa, ole hyvä ja tarkasta, voidaanko ongelma korjata "Online-tuki" -palvelumme avulla, joka löytyy myös "Tuki" -otsikon alta behringer.com-sivustolla. Vaihtoehtoisesti ole hyvä ja lähetä verkossa takuuvaade behringer.com-sivustolle ENNEN tuotteen palauttamista.

3. Virtakytkennät. Ennen kuin kytket yksikön virtapistokkeeseen, varmista, että käytät kyseiselle mallillesi sopivaa verkkojännitettä. Vialliset sulakkeet tulee poikkeuksetta vaihtaa samantyyppisiin ja nimellisarvoisiin sulakkeisiin.



imagine music