

Professional Digital Mixer and Controller

MC6000MK2 Quick Setup Guide

About the Quick Setup Guide

This Quick Setup Guide explains the setup procedure for how to connect the MC6000MK2 to a computer, and set up the system so that DJ software can be operated.

When using the MC6000MK2, refer to the Owner's Manual and DJ software instruction manual.

Informationen zur Schnell-Installationsanleitung

Diese Schnell-Installationsanleitung erläutert das Anschließen des MC6000MK2 an einen Computer und die Einrichtung des Systems, sodass die DJ-Software verwendet werden kann.

Beachten Sie bei der Verwendung des MC6000MK2 die Bedienungsanleitung und die Anleitung der DJ-Software.

À propos du Guide de configuration rapide

Le Guide de configuration rapide explique la procédure de configuration, notamment comment connecter le MC6000MK2 à un ordinateur et configurer le système de façon à pouvoir utiliser le logiciel DJ.

Pour l'utilisation du MC6000MK2, reportez-vous au Manuel de l'Utilisateur et au manuel d'utilisation du logiciel DJ.

Informazioni sulla Guida di installazione rapida

Questa Guida di installazione rapida illustra la procedura di installazione per la connessione di MC6000MK2 a un computer e la configurazione del sistema per l'utilizzo del software DJ.

Quando si utilizza MC6000MK2, fare riferimento al documento Manuale delle istruzioni e al manuale di istruzioni del software DJ.

Acerca de la Guía de instalación rápida

Esta Guía de instalación rápida explica el procedimiento de instalación para la conexión del MC6000MK2 a un ordenador y la configuración del sistema para que se pueda utilizar el software de DJ.

Cuando utilice el MC6000MK2, consulte el Manual del usuario y el manual de instrucciones del software de DJ.

Om snabbinstallationsguiden

I denna snabbinstallationsguide förklaras inställningsproceduren för hur man ansluter MC6000MK2 till en dator, och ställer in systemet så att DJ-programvara kan användas.

När du använder MC6000MK2, se Bruksanvisning och DJ-programvarans instruktionsmanual.

クイックセットアップガイドについて

このクイックセットアップガイドでは、本機をパソコンに接続してDJソフトウェアの操作ができるようにセットアップする手順を説明しています。

本機をご使用になるときは、取扱説明書およびDJソフトウェアの取扱説明書をご覧ください。

Check contents

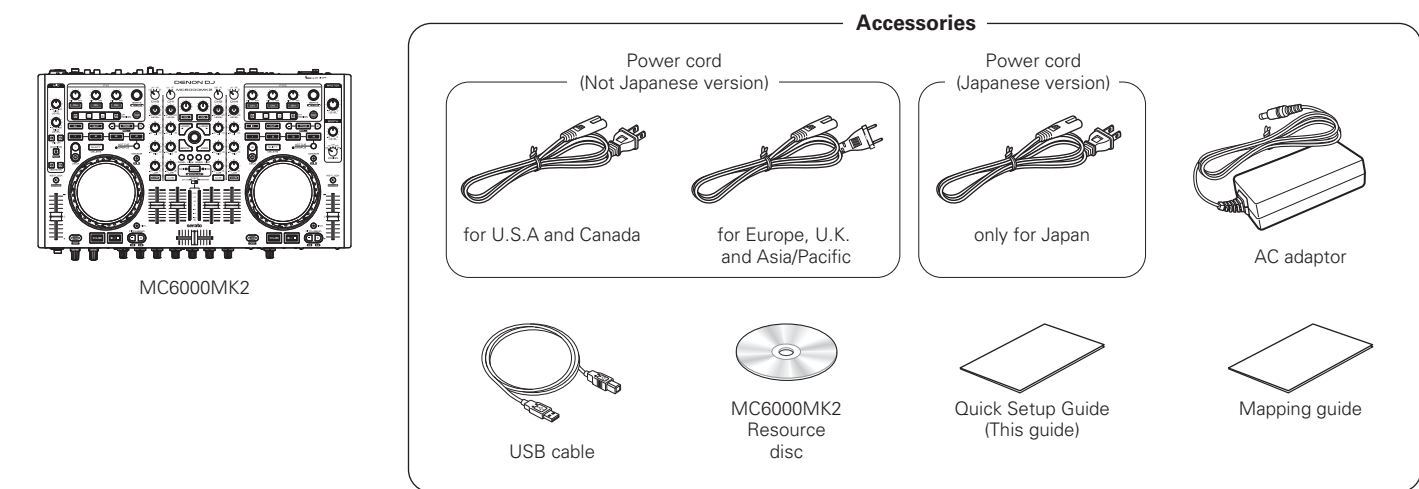

[1] Connect your audio system

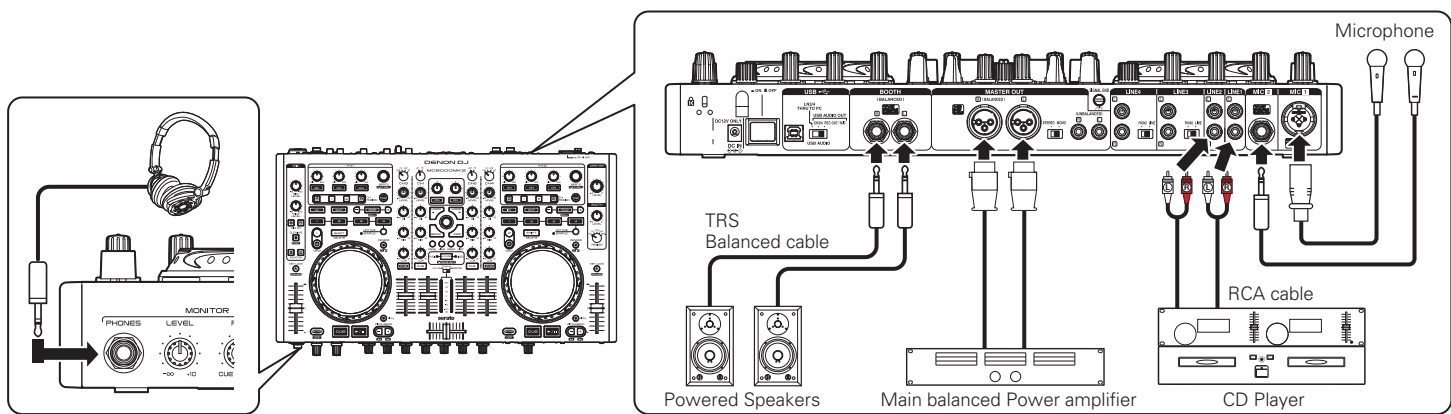

[2] Setting

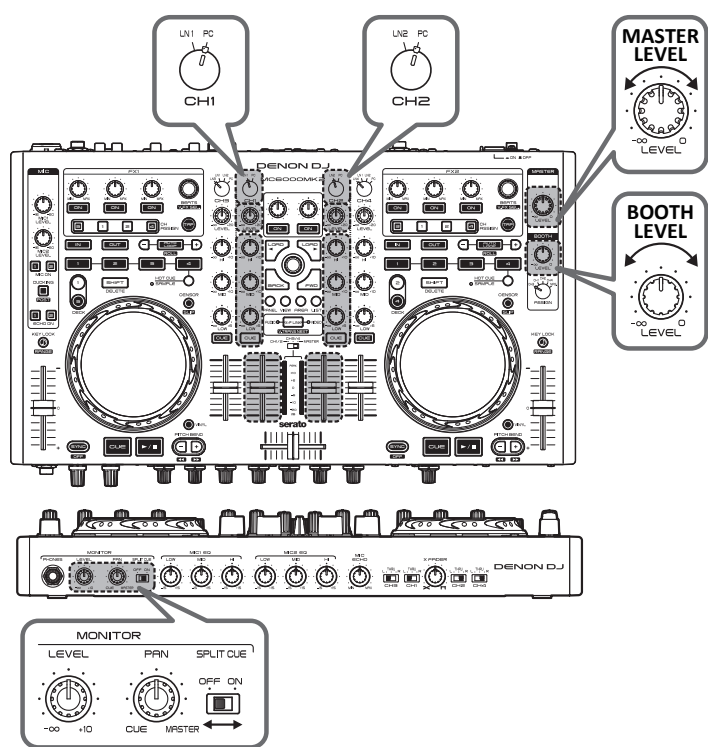

[3] Turn on the MC6000MK2

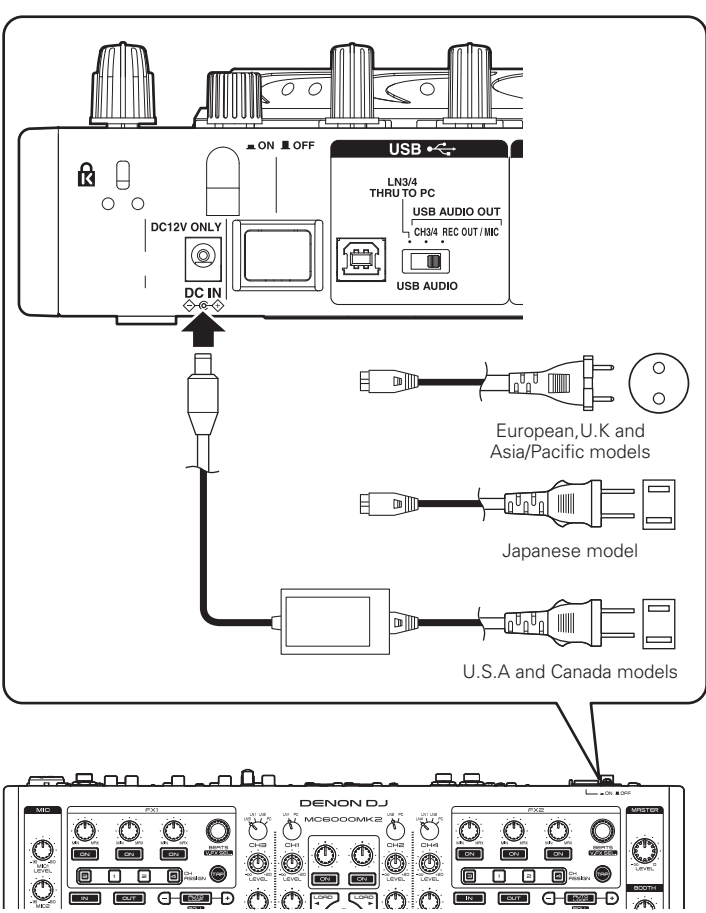

[4] Connect the MC6000MK2 to your computer

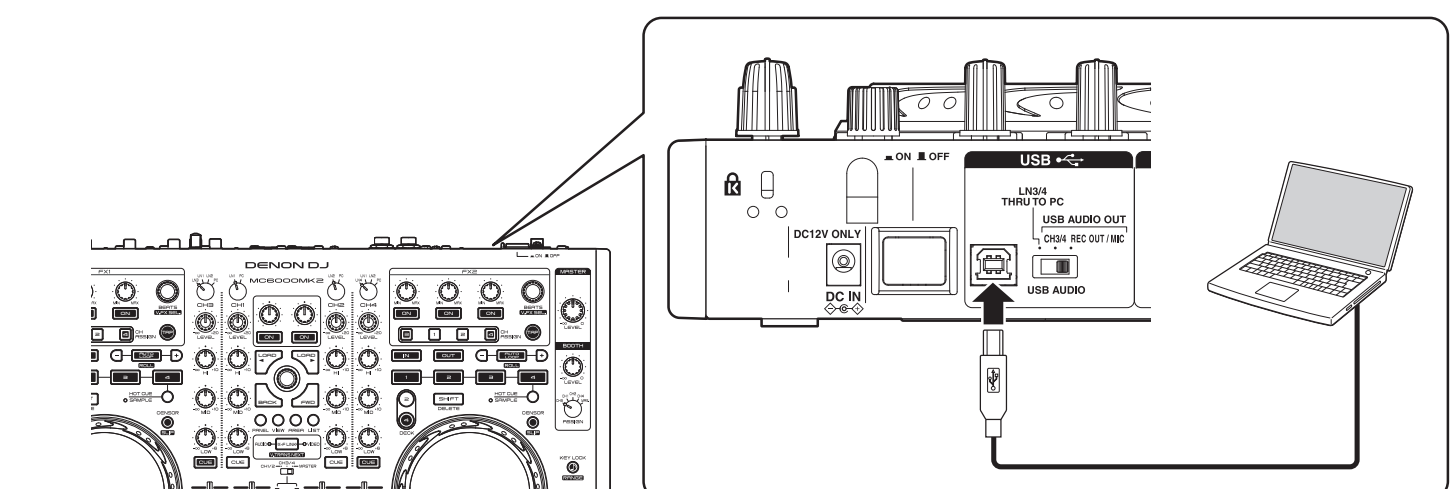

- Anweisungen zur Installation auf DEUTSCH finden Sie auf der Rückseite.
- Voir la page suivante pour connaître les procédures d'installation en FRANÇAIS.
- Vedere sul retro per le procedure di installazione in ITALIANO.
- Véanse al dorso los procedimientos de instalación en ESPAÑOL.
- Se andra sidan för installationsprocedurer på SVENSKA.
- 日本語によるインストール方法は、裏面をご覧ください。

ENGLISH Read before Installation

Before installing the software

For the latest version of the Serato DJ Intro software, access the web site of Serato, and download the software from there. A software download link is also provided on the included CD-ROM.

- The user is responsible for preparing the computer, network devices and other elements of the Internet usage environment required for a connection to the Internet.

Setup Procedure

For Windows

About the driver software

This driver software is an exclusive ASIO driver for outputting audio signals from the computer.

- The supplied ASIO driver is for the exclusive use on DENON DJ controllers. Available on MC6000MK2/DN-MC6000/MC3000/MC2000 models.

1 Insert the supplied "MC6000MK2 Resource disc" into the computer, and install the ASIO driver.

Page 7 on the Resource disc Owner's Manual

2 Check that MC6000MK2 is displayed on the ASIO driver control panel screen.

- When the ASIO driver control panel screen is displayed, close it before launching Serato DJ Intro.
- If there is no check mark on the left of the MC6000MK2, click the Enable button to display a check mark and display the device name in bold-type.

Page 9 on the Resource disc Owner's Manual

3 Insert the supplied "MC6000MK2 Resource disc" into the computer, and download the Serato DJ Intro.

Download the Serato DJ Intro software from the download page.

4 Install the Serato DJ Intro.

- Unzip the downloaded file, then double-click the unzipped file to launch the installer.
- Follow each step in the installation screen for installation.



- When the installation completes, close the installation screen.

For Mac OS

Security Settings in Mac OS 10.8 (Mountain Lion)

Before you can download the Serato DJ Intro software via the "MC6000MK2 Resource disc" you must temporarily change the security settings in system preferences.

- 1 Go to System Preferences.
- 2 Select the "Security and Privacy" preference.
- 3 Click the lock to make changes.
- 4 Select "Anywhere".
- 5 Click the lock.



1 Insert the supplied "MC6000MK2 Resource disc" into the computer, and download the Serato DJ Intro.

Download the Serato DJ Intro software from the download page.

2 Install the Serato DJ Intro.

- Double-click the downloaded dmg file to launch the installer.
- Follow each step in the installation screen for installation.



- When the installation completes, close the installation screen.

- It is recommended to use the newest version of Serato DJ Intro.
- The latest version can be downloaded free of charge from the web site of SERATO.
- For detailed information about how to set up and use the DJ software, see the supplied instruction manual for the DJ software.

[5] Launching Serato DJ Intro

Serato DJ Intro Manual

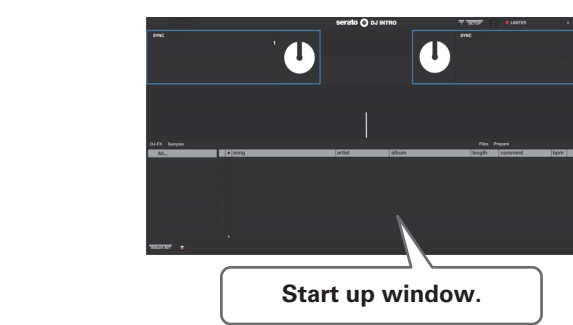

[6] Importing Music

Serato DJ Intro Manual

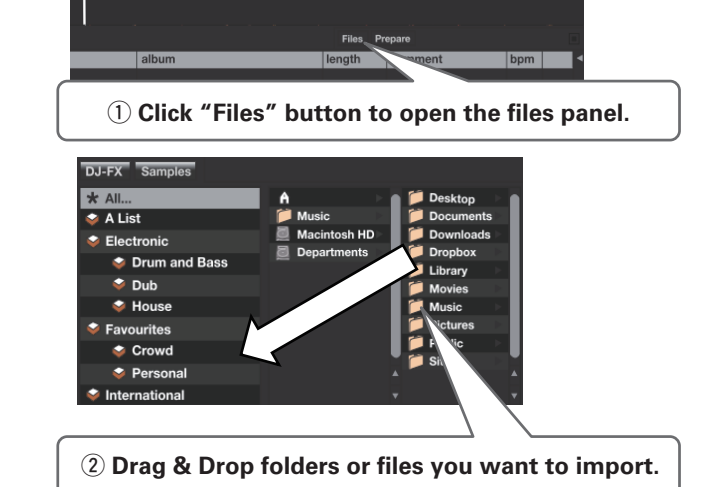

[7] Load track

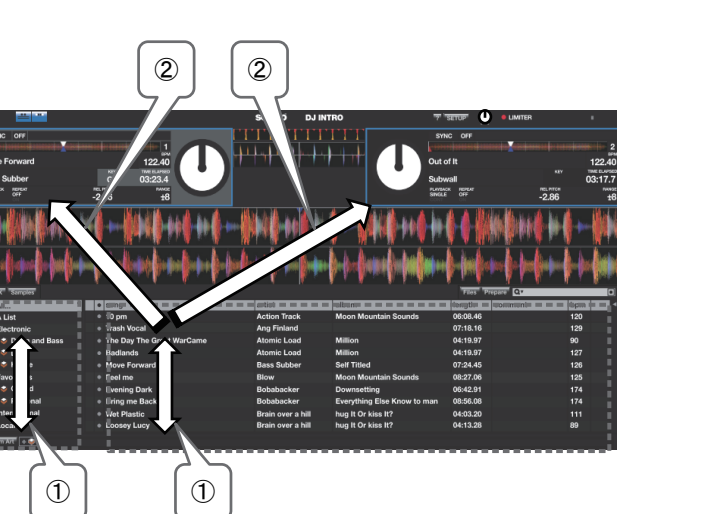
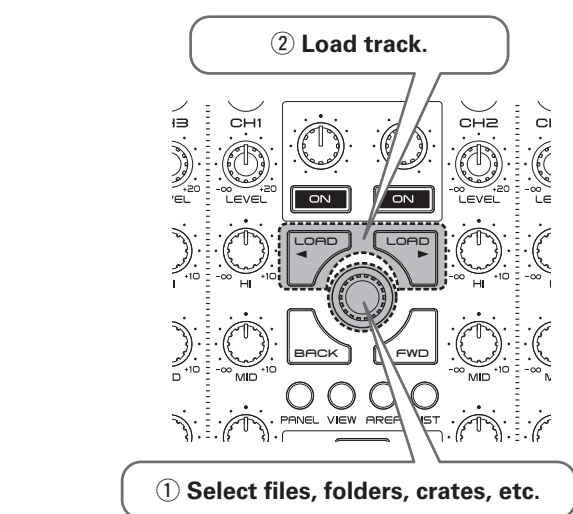

[8] Play the track

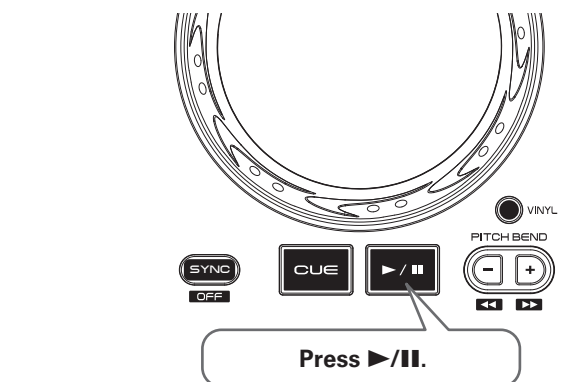

[9] Control level

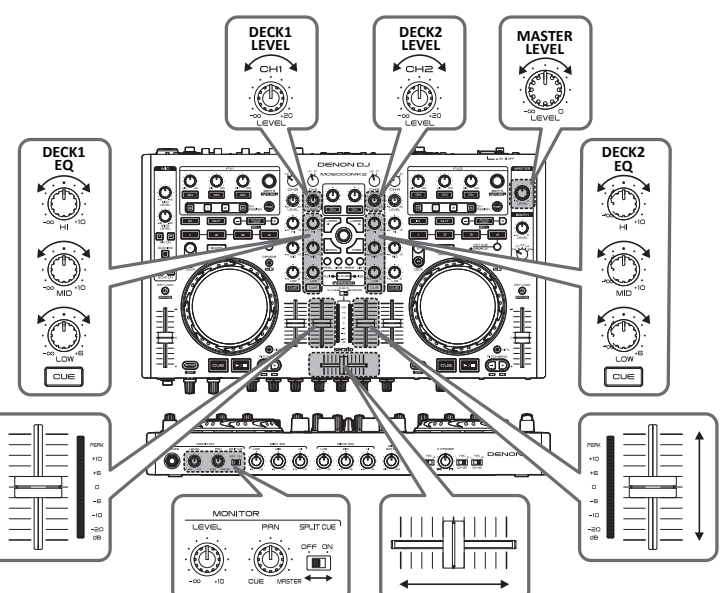

DEUTSCH Vor der Installation lesen

Vor dem Installieren der Software

Die aktuelle Version der Software Serato DJ Intro finden Sie auf der Website von Serato, von wo Sie die Software herunterladen können. Auf der beigefügten CD-ROM finden Sie ebenfalls einen Download-Link für die Software.

- Der Benutzer ist für die Vorbereitung des Computers, der Netzwerkgeräte und anderer für die Internetverbindung erforderlicher Elemente verantwortlich.

Installation

Für Windows

Informationen zur Treibersoftware

Bei dieser Treibersoftware handelt es sich um einen exklusiven ASIO-Treiber für die Ausgabe von Audiosignalen vom Computer.

- Die mitgelieferten ASIO-Treiber sind ausschließlich für die Verwendung in den DJ-Controllern von DENON bestimmt. Verfügbar für die Modelle DN-MC6000/MC3000/MC2000/MC6000MK2.

- Legen Sie mitgelieferte "MC6000MK2 Resource Disc" in den Computer ein.

- Überprüfen Sie, dass der MC6000MK2 im Bildschirm der Steuerkonsole des ASIO-Treibers angezeigt wird.

- Sollte der Einstellbildschirm für den ASIO-Treiber angezeigt werden, schließen Sie ihn, bevor Sie Serato DJ Intro starten.
- Wenn das Kontrollkästchen links neben dem MC6000MK2 nicht markiert ist, klicken Sie auf die Schaltfläche "Enable" (Aktivieren). Das Kontrollkästchen wird daraufhin aktiviert, und der Geräte name wird in fett angezeigt.

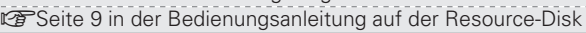
Seite 9 in der Bedienungsanleitung auf der Resource-Disc

- Legen Sie die mitgelieferte "MC6000MK2 Resource disc" in den Computer ein, und laden Sie sich Serato DJ Intro herunter.

Laden Sie sich die Software Serato DJ Intro von der Download-Seite herunter.

- Installieren Sie Serato DJ Intro.

- Entpacken Sie die heruntergeladene Datei, und doppelklicken Sie auf die entpackte Datei, um das Installationsprogramm zu starten.
- Befolgen Sie die einzelnen Schritte auf dem Installationsbildschirm für die Installation.
- Wenn die Installation abgeschlossen ist, schließen Sie den Installationsbildschirm.



Für Mac OS

Sicherheitseinstellungen in Mac OS 10.8 (Mountain Lion)

Bevor Sie die Software Serato DJ Intro über die "MC6000MK2 Resource disc" herunterladen können, müssen Sie vorübergehend die Sicherheitseinstellungen in den Systemeinstellungen ändern.

- Wechseln Sie zu den Systemeinstellungen.
- Wählen Sie die Option "Security and Privacy" aus.
- Klicken Sie auf das Schloss, um Änderungen vorzunehmen.
- Wählen Sie "Anywhere" aus.
- Klicken Sie auf das Schloss.



- Legen Sie die mitgelieferte "MC6000MK2 Resource disc" in den Computer ein, und laden Sie sich Serato DJ Intro herunter.

Laden Sie sich die Software Serato DJ Intro von der Download-Seite herunter.

- Installieren Sie Serato DJ Intro.

- Doppelklicken Sie auf die heruntergeladene dmg-Datei, um das Installationsprogramm zu starten.
- Befolgen Sie die einzelnen Schritte auf dem Installationsbildschirm für die Installation.
- Wenn die Installation abgeschlossen ist, schließen Sie den Installationsbildschirm.

- Sie sollten die neueste Version von Serato DJ Intro verwenden.
- Die neueste Version kann kostenlos von der SERATO-Website heruntergeladen werden.
- Genauere Informationen über die Einrichtung und Verwendung der DJ-Software finden Sie im mitgelieferten Handbuch für die DJ-Software.



ESPAÑOL Leer antes de la instalación

Antes de instalar el software

Para obtener la versión más reciente del software Serato DJ Intro, vaya al sitio web de Serato y descargue el software desde ahí. También se proporciona un enlace de descarga del software en el CD-ROM incluido.

- El usuario es responsable de preparar el ordenador, los dispositivos de red y otros elementos del entorno de uso de Internet necesarios para realizar la conexión con Internet.

Procedimiento de instalación

Para Windows

Acerca del software de controlador

Este software de controlador es un controlador exclusivo de ASIO que sirve para emitir señales de audio del ordenador.

- Las unidades ASIO son de uso exclusivo con los controladores de DJ DENON. Disponible con los modelos DN-MC6000/MC3000/MC2000/MC6000MK2.

- Inserte en el ordenador el CD-ROM suministrado "MC6000MK2 Resource Disc".

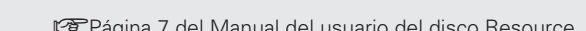
Página 7 del Manual del usuario del disco Resource

- Compruebe que se muestra MC6000MK2 en la pantalla del Panel de control del controlador ASIO.

- Cuando visualice la pantalla del panel de control del controlador ASIO, ciérrala antes de iniciar Serato DJ Intro.
- Si no hay marca de verificación a la izquierda del MC6000MK2, haga clic en el botón Enable (Habilitar) para visualizar una marca de verificación y para visualizar el nombre del dispositivo en negrita.

Página 9 del Manual del usuario del disco Resource

- Inserte el "MC6000MK2 Resource disc" suministrado en el ordenador y descargue Serato DJ Intro.

Descargue el software Serato DJ Intro de la página de descargas.

- Instale Serato DJ Intro.

- Descomprima el archivo descargado y, a continuación, haga doble clic en el archivo descomprimido para iniciar el instalador.
- Siga todos los pasos indicados en la pantalla de instalación para completar el proceso.
- Una vez completada, cierre la pantalla de instalación.



Para Mac OS

Ajustes de seguridad de Mac OS 10.8 (Mountain Lion)

Para poder descargar el software Serato DJ Intro a través del "MC6000MK2 Resource disc", debe cambiar temporalmente los ajustes de seguridad en Preferencias del Sistema.

- Vaya a Preferencias del Sistema.
- Seleccione la preferencia "Security and Privacy".
- Haga clic en el candado para realizar los cambios.
- Seleccione "Anywhere".
- Haga clic en el candado.

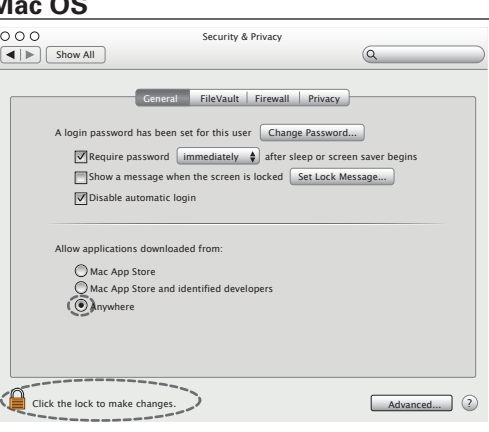

- Inserte el "MC6000MK2 Resource disc" suministrado en el ordenador y descargue Serato DJ Intro.

Descargue el software Serato DJ Intro de la página de descargas.

- Instale Serato DJ Intro.

- Haga doble clic en el archivo dmg descargado para iniciar el instalador.
- Siga todos los pasos indicados en la pantalla de instalación para completar el proceso.
- Una vez completada, cierre la pantalla de instalación.



- Se recomienda utilizar la versión más reciente de Serato DJ Intro.
- La versión más reciente se puede descargar sin coste alguno desde el sitio web de SERATO.
- Para obtener más información detallada sobre cómo configurar y usar el software de DJ, consulte el manual de instrucciones suministrado para el software de DJ.

FRANÇAIS À lire avant l'installation

Avant l'installation du logiciel

Pour la dernière version du logiciel Serato DJ Intro, accédez au site Web de Serato et téléchargez le logiciel. Un lien de téléchargement du logiciel est également fourni sur le CD-ROM inclus.

- L'utilisateur est responsable de la préparation de l'ordinateur, des périphériques réseau et d'autres éléments de l'environnement d'utilisation Internet nécessaires pour une connexion à Internet.

Procédure de configuration

Pour Windows

À propos du logiciel pilote

Ce logiciel pilote est un pilote ASIO exclusif pour la transmission de signaux audio depuis l'ordinateur.

- Les pilotes ASIO fournis sont à utiliser exclusivement pour les contrôleurs DJ DENON. Disponible sur les modèles DN-MC6000/MC3000/MC2000/MC6000MK2.

- Insérez le "MC6000MK2 Resource Disc" dans l'ordinateur.

- Vérifiez que MC6000MK2 apparaît dans la fenêtre du panneau de commande du pilote ASIO.

- Lorsque le pilote ASIO du panneau de commande s'affiche, fermez-le avant de lancer Serato DJ Intro.
- Si aucune coche ne figure à gauche du MC6000MK2, cliquez sur le touche Enable (Activer) pour afficher une coche. Le nom de l'appareil doit alors s'afficher en caractères gras.

Page 9 du Manuel de l'Utilisateur dans le disque Resource

- Insérez le "MC6000MK2 Resource disc" fourni dans l'ordinateur et téléchargez Serato DJ Intro.

Téléchargez le logiciel Serato DJ Intro à partir de la page de téléchargement.

- Installez Serato DJ Intro.

- Décompressez le fichier téléchargé, puis double-cliquez sur le fichier décompressé pour lancer le programme d'installation.
- Suivez toutes les étapes des écrans d'installation.
- Une fois l'installation terminée, fermez l'écran d'installation.



Pour Mac OS

Paramètres de sécurité dans Mac OS 10.8 (Mountain Lion)

Avant de pouvoir télécharger le logiciel Serato DJ Intro via le "MC6000MK2 Resource disc", vous devez modifier temporairement les paramètres de sécurité dans les préférences système.

- Allez dans Préférences système.
- Sélectionnez la préférence "Security and Privacy".
- Cliquez sur le verrou pour effectuer des modifications.
- Sélectionnez "Anywhere".
- Cliquez sur le verrou.

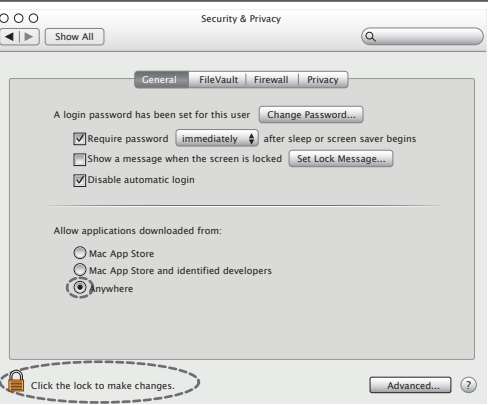

- Insérez le "MC6000MK2 Resource disc" fourni dans l'ordinateur et téléchargez Serato DJ Intro.

Téléchargez le logiciel Serato DJ Intro à partir de la page de téléchargement.

- Installez Serato DJ Intro.

- Double-cliquez sur le fichier dmg téléchargé pour lancer le pilote d'installation.
- Suivez toutes les étapes des écrans d'installation.
- Une fois l'installation terminée, fermez l'écran d'installation.



- Il est recommandé d'utiliser la version la plus récente de Serato DJ Intro.
- La dernière version peut être téléchargée gratuitement depuis le site internet de SERATO.
- Pour plus d'information détaillée concernant le réglage et l'utilisation du logiciel de DJ, se référer au mode d'emploi fourni pour le logiciel de DJ.

ITALIANO Leggere prima dell'installazione

Prima dell'installazione del software

Per la versione più recente del software Serato DJ Intro, accedere al sito Web di Serato per scaricare il software. Il collegamento per scaricare il software è incluso anche nel CD-ROM in dotazione.

- È compito dell'utente predisporre il computer, i dispositivi di rete e gli altri elementi dell'ambiente necessari per il collegamento a Internet.

Procedura di installazione

Per Windows

Informazioni sul software del driver

Il software del driver è un driver ASIO esclusivo che consente di riprodurre segnali audio dal computer.

- Il driver ASIO fornito sono per l'uso esclusivo sui controllori professionali DJ DENON. Disponibile sui modelli DN-MC6000/MC3000/MC2000/MC6000MK2.

- Inserire il CD-ROM "MC6000MK2 Resource Disc" in dotazione nel lettore del computer.

- Verificare che nella schermata del pannello di controllo del driver ASIO sia visualizzato MC6000MK2.

- Quando è visualizzata la schermata del pannello di controllo del driver ASIO, chiuderla prima di lanciare Serato DJ Intro.
- Se a sinistra di MC6000MK2 non è presente un segno di spunta, fare clic sul pulsante Enable affinché venga visualizzato un segno di spunta e il nome del dispositivo compaia in grassetto.

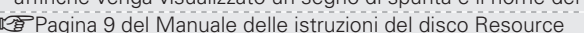
Pagina 9 del Manuale delle istruzioni del disco Resource

- Inserire il "MC6000MK2 Resource disc" in dotazione nel computer e scaricare Serato DJ Intro.

Scaricare il software Serato DJ Intro dalla pagina di download.

- Installare Serato DJ Intro.

- Decomprimere il file scaricato, quindi fare doppio clic sul file decompresso per avviare il programma di installazione.
- Procedere con l'installazione passo per passo nella relativa finestra.
- Al termine dell'installazione, chiudere la finestra.



Per Mac OS

Impostazioni di sicurezza in Mac OS 10.8 (Mountain Lion)

Prima di poter scaricare il software Serato DJ Intro tramite il "MC6000MK2 Resource disc" è necessario modificare temporaneamente le impostazioni di sicurezza nelle preferenze del sistema.

- Passare a System Preferences.
- Selezionare la preferenza "Security and Privacy".
- Fare clic sul lucchetto per apportare le modifiche.
- Selezionare "Anywhere".
- Fare clic sul lucchetto.

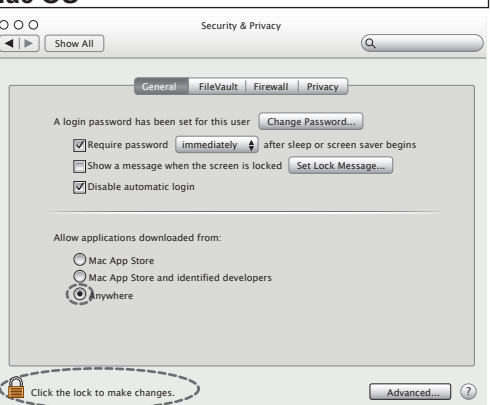

- Inserire il "MC6000MK2 Resource disc" in dotazione nel computer e scaricare Serato DJ Intro.

Scaricare il software Serato DJ Intro dalla pagina di download.

- Installare Serato DJ Intro.

- Fare doppio clic sul file dmg scaricato per avviare il programma di installazione.
- Procedere con l'installazione passo per passo nella relativa finestra.
- Al termine dell'installazione, chiudere la finestra.



- Si consiglia di installare la versione più recente di Serato DJ Intro.
- L'ultima versione può essere scaricata gratis dal sito web di SERATO.
- Per informazioni dettagliate sul metodo di impostazione e l'uso del software DJ, vedere il manuale di istruzioni fornito con il software DJ.

ESPAÑOL Leer antes de la instalación

Antes de instalar el software

Para obtener la versión más reciente del software Serato DJ Intro, vaya al sitio web de Serato y descargue el software desde ahí. También se proporciona un enlace de descarga del software en el CD-ROM incluido.

- El usuario es responsable de preparar el ordenador, los dispositivos de red y otros elementos del entorno de uso de Internet necesarios para realizar la conexión con Internet.

Procedimiento de instalación

Para Windows

Acerca del software de controlador

Este software de controlador es un controlador exclusivo de ASIO que sirve para emitir señales de audio del ordenador.

- Las unidades ASIO son de uso exclusivo con los controladores de DJ DENON. Disponible con los modelos DN-MC6000/MC3000/MC2000/MC6000MK2.

- Inserte en el ordenador el CD-ROM suministrado "MC6000MK2 Resource Disc".

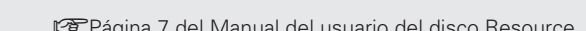
Página 7 del Manual del usuario del disco Resource

- Compruebe que se muestra MC6000MK2 en la pantalla del Panel de control del controlador ASIO.

- Cuando visualice la pantalla del panel de control del controlador ASIO, ciérrala antes de iniciar Serato DJ Intro.
- Si no hay marca de verificación a la izquierda del MC6000MK2, haga clic en el botón Enable (Habilitar) para visualizar una marca de verificación y para visualizar el nombre del dispositivo en negrita.

Página 9 del Manual del usuario del disco Resource

- Inserte el "MC6000MK2 Resource disc" suministrado en el ordenador y descargue Serato DJ Intro.

Descargue el software Serato DJ Intro de la página de descargas.

- Instale Serato DJ Intro.

- Descomprima el archivo descargado y, a continuación, haga doble clic en el archivo descomprimido para iniciar el instalador.
- Siga todos los pasos indicados en la pantalla de instalación para completar el proceso.
- Una vez completada, cierre la pantalla de instalación.



Para Mac OS

Ajustes de seguridad de Mac OS 10.8 (Mountain Lion)

Para poder descargar el software Serato DJ Intro a través del "MC6000MK2 Resource disc", debe cambiar temporalmente los ajustes de seguridad en Preferencias del Sistema.

- Vaya a Preferencias del Sistema.
- Seleccione la preferencia "Security and Privacy".
- Haga clic en el candado para realizar los cambios.
- Seleccione "Anywhere".
- Haga clic en el candado.

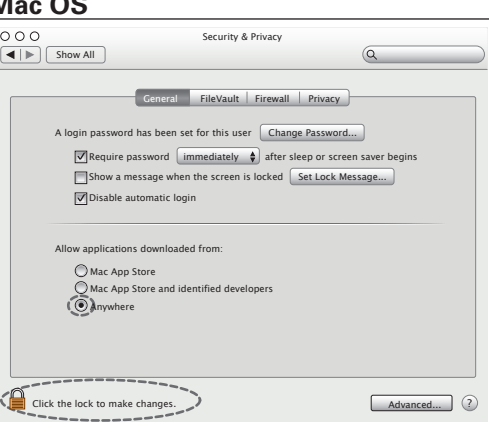

- Inserte el "MC6000MK2 Resource disc" suministrado en el ordenador y descargue Serato DJ Intro.

Descargue el software Serato DJ Intro de la página de descargas.

- Instale Serato DJ Intro.

- Haga doble clic en el archivo dmg descargado para iniciar el instalador.
- Siga todos los pasos indicados en la pantalla de instalación para completar el proceso.
- Una vez completada, cierre la pantalla de instalación.



- Se recomienda utilizar la versión más reciente de Serato DJ Intro.
- La versión más reciente se puede descargar sin coste alguno desde el sitio web de SERATO.
- Para obtener más información detallada sobre cómo configurar y usar el software de DJ, consulte el manual de instrucciones suministrado para el software de DJ.

SVENSKA Läs före installation

Innan du installerar programvaran

För senaste versionen av programvaran Serato DJ Intro, besök Seratos webbplats och ladda ner programvaran därifrån. En nedladdningslänk för programvaran finns även på den medföljande CD-ROM-skivan.

- Användaren är ansvarig för att förbereda datorn, nätverksenheter och andra erforderade delar för Internetanvändningsmiljö för en anslutning till Internet.

Inställningsprocedur

För Windows

Om drivrutinprogramvaran

Denna drivrutinprogramvara är en exklusiv ASIO-drivrutin för utmatning av ljudsignaler från datorn.

- Medföljande ASIO drivrutiner är endast avsedda att användas på DENON DJ-kontrollenheter. Tillgängliga på DN-MC6000/MC3000/MC2000/MC6000MK2 modeller.

- Sätt i den medföljande CD-skivan "MC6000MK2 Resource Disc" i datorn.

- Überprüfen Sie, dass der MC6000MK2 im Bildschirm der Steuerkonsole des ASIO-Treibers angezeigt wird.

- Sollte der Einstellbildschirm für den ASIO-Treiber angezeigt werden, schließen Sie ihn, bevor Sie Serato DJ Intro starten.
- Wenn das Kontrollkästchen links neben dem MC6000MK2 nicht markiert ist, klicken Sie auf die Schaltfläche "Enable" (Aktivieren). Das Kontrollkästchen wird daraufhin aktiviert, und der Geräte name wird in fett angezeigt.

Sidan 9 i Resource-skivans Bruksanvisning

- Sätt i den medföljande "MC6000MK2 Resource disc" i datorn och ladda ner Serato DJ Intro.

Ladda ner programvaran Serato DJ Intro från nedladdningssidan.

- Installera Serato DJ Intro.

- Packa upp den nedladdade filen, och dubbelklicka sedan på den uppackade filen för att starta installeringen.
- Följ varje steg på installationsskärmen för installation.
- När installationen är genomförd, stäng installationsskärmen.



För Mac OS

Säkerhetsinställningar i Mac OS 10.8 (Mountain Lion)

Innan du kan hämta programmet Serato DJ Intro med "MC6000MK2 Resource disc" måste du temporärt ändra säkerhetsinställningarna i systeminställningarna.

- Gå till systeminställningarna.
- Välj inställningen "Security and Privacy".
- Klicka på låset för att göra ändringar.
- Välj "Anywhere".
- Klicka på låset.



- Sätt i den medföljande "MC6000MK2 Resource disc" i datorn och ladda ner Serato DJ Intro.

Ladda ner programvaran Serato DJ Intro från nedladdningssidan.

- Installera Serato DJ Intro.

- Dubbelklicka på den nedladdade dmg-filen för att starta installeringen.
- Följ varje steg på installationsskärmen för installation.
- När installationen är genomförd, stäng installationsskärmen.



- Du rekommenderas att använda den senaste versionen av Serato DJ Intro.
- Den senaste versionen kan laddas ner gratis från SERATOS hemsida.
- För detaljerad information om inställningar och användning av DJ-mjukvaran, se den medföljande instruktionsmanualen för DJ-mjukvaran.

日本語 インストール前にお読みください

ソフトウェアをインストール前に

最新版の Serato DJ Intro は Serato のウェブサイトからアクセスしてダウンロードしてください。ソフトウェアのダウンロードリンクは、付属の CD-ROM にも収録されています。

- インターネットの接続に必要なパソコン、ネットワーク機器、その他のインターネット利用環境はお客様でご用意ください。

セットアップ手順

Windows のとき

ドライバソフトウェアについて

本ドライバソフトウェアは、パソコンからの音声を出力するための専用 ASIO ドライバです。

- 付属の ASIO ドライバ (DENON DJ ASIO for DJ Controller) は、DENON DJ コントローラ専用です。DN-MC6000/MC3000/MC2000/MC6000MK2 で使用できます。

- 付属の "MC6000MK2 Resource Disc" をパソコンに入れる。

- ASIO ドライバのコントロールパネル画面上に MC6000MK2 が表示されていることを確認する。

- ASIO のコントロールパネル画面が表示されている場合は、Serato DJ Intro をスタートする前にコントロール画面を閉じてください。
- MC6000MK2 の左側にチェックマークが表示されていない場合は、"Enable" ボタンをクリックするとチェックマークが表示され、デバイス名が太字になります。