

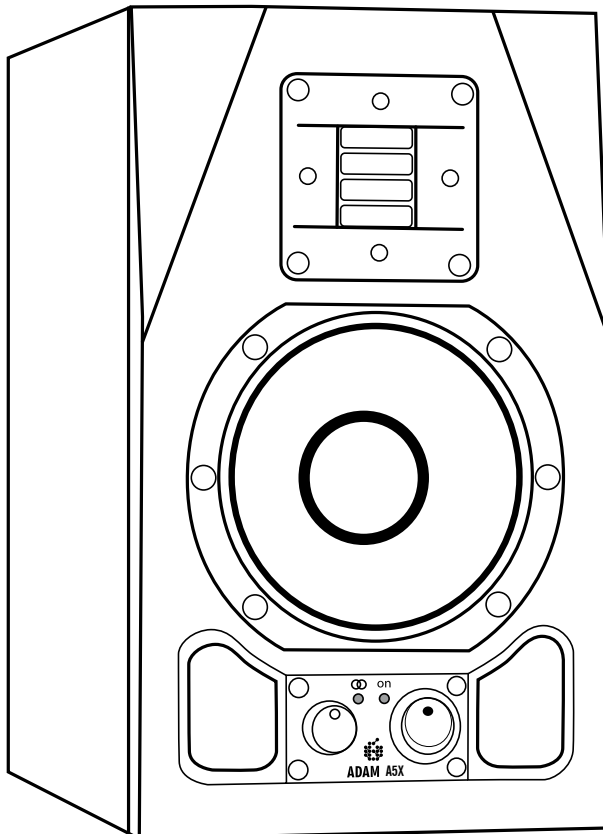

# A5X Nearfield Monitor



Operation manual / Bedienungsanleitung



English / deutsch









# Safety Instructions

Please read the following safety instructions before setting up your system. Keep the instructions for subsequent reference. Please heed the warnings and follow the instructions.











	<b>Caution</b> Risk of electrical shock Do not open Risque de shock électrique Ne pas ouvrir	
<b>CAUTION: TO REDUCE THE RISK OF FIRE OR ELECTRIC SHOCK, DO NOT REMOVE BACK COVER OR ANY OTHER PART. NO USER-SERVICABLE PARTS INSIDE. DO NOT EXPOSE THIS EQUIPMENT TO RAIN OR MOISTURE. REFER SERVICING TO QUALIFIED PERSONNEL.</b>		

	<b>Explanation of Graphical Symbols</b> The lightning flash with arrowhead symbol, within an equilateral triangle, is intended to alert the user to the presence of uninsulated 'dangerous voltage' within the product's enclosure that may be of sufficient magnitude to constitute a risk of electric shock to persons.
	The exclamation point within an equilateral triangle is intended to alert the user to the presence of important operating and maintenance (servicing) instructions in the literature accompanying the appliance.

-  **Caution: To reduce the risk of electric shock, do not open the loud-speaker. There are no user-serviceable parts inside. Refer servicing to qualified service personnel.**
-  This product, as well as all attached extension cords, must be terminated with an earth ground three-conductor AC mains power cord like the one supplied with the product. To prevent shock hazard, all three components must always be used.
-  Never replace any fuse with a value or type other than those specified.  
Never bypass any fuse.
-  Always switch off your entire system before connecting or disconnecting any cables, or when cleaning any components.
-  Do not place this unit on an unstable cart, stand or tripod, bracket or table. The unit may fall, causing serious injury and/or serious damage. When cart is used, use caution when moving the cart/apparatus combination.
-  Do not expose this product to rain or moisture, never wet the inside with any liquid and never pour or spill liquids directly onto this unit. Please do not put any objects filled with liquids (e.g. vases, etc.) onto the speaker.
-  Check if the specified voltage matches the voltage of the power supply you use. If this is not the case do not connect the loudspeakers to a power source! Please contact your local dealer or national distributor.

## Safety Instructions

---

-  Protect the cord from being walked on or pinched.
-  Always use fully checked cables. Defective cables can harm your speakers. They are a common source for any kind of noise, hum, crackling etc.
-  Always keep electrical equipment out of the reach of children.
-  Always unplug sensitive electronic equipment during lightning storms.
-  The monitor should be installed near the socket outlet and disconnection of the device should be easily accessible.
-  To completely disconnect from AC mains, disconnect the power supply from the AC receptacle. Never use flammable or combustible chemicals for cleaning audio components.
-  Avoid touching the speaker membranes and do not block the woofer's ventilation ports.
-  Never expose this product to extremely high or low temperatures. Never operate this product in an explosive atmosphere.
-  High SPL's may damage your hearing! Please do not get close to the loudspeakers when using them at high volumes.
-  Please note that the diaphragms build up a magnetic field. Do not ply with magnetic items at close range to the diaphragms.
-  Assure free airflow behind the speakers to maintain sufficient cooling.

# Table of contents

---

	Safety Instructions.....	2-3
<b>1.</b>	Introduction .....	5
<b>2.</b>	Quick Start.....	6
<b>2.1</b>	Important Information.....	6
<b>2.2</b>	Quick Start A5X .....	6
<b>3.</b>	Connecting the Speaker.....	7
<b>3.1</b>	Basic Connections .....	7
<b>3.2</b>	The Stereo Link .....	7
<b>4.</b>	Speaker Placement .....	8-10
<b>4.1</b>	Vertical set up.....	8
<b>4.2</b>	Horizontal set up.....	8
<b>4.3</b>	Tweeter at height of ears .....	9
<b>4.4</b>	The stereo triangle .....	9
<b>4.5</b>	Surround placement .....	10
<b>4.6</b>	Stand/Wall mounting.....	10
<b>5.</b>	Speaker Adjustments.....	11
<b>5.1</b>	Control panel .....	11
<b>5.1</b>	Tweeter level.....	11
<b>5.1</b>	Room EQs (Shelve filter) .....	11
<b>6.</b>	Trouble Shooting.....	12
<b>6.1</b>	No or distorted signal .....	11
<b>6.1</b>	Parasitic noises.....	11
<b>7.</b>	Maintenance .....	13
<b>8.</b>	Transportation / Package .....	13
<b>9.</b>	Environmental Information.....	13
<b>10.</b>	EU Declaration of Conformity .....	14
<b>11.</b>	Limited Warranty.....	15
<b>11.1</b>	Terms and Conditions .....	15
<b>11.2</b>	How to claim.....	15
<b>12.</b>	Technical Data /Technische Daten	16

# 1. Introduction

---

Dear customer,

Thank you for choosing the ADAM Audio A5X Nearfield monitor!

ADAM loudspeakers are built for maximum quality reproduction and audio perfection. With the A5X you have selected a precise, high-resolution speaker system that allows you to both evaluate and enjoy audio recordings. This monitor meets highest expectations in sound quality and craftsmanship.

This manual is intended to provide you with information about your new ADAMs. It contains **important information regarding safety, setting up, handling, and warranty**. We request that you read these sections carefully to ensure easy set up and prevent potential problems.

The A5X is a compact near field monitor. It is perfectly suited for a wide variety of stereo and multi-channel professional applications including small control rooms, desktops, mobile facilities and post-production edit bays as well as connection to your favorite mp3-players and gaming consoles...in other words, in any situation where a combination of no-compromise sound reproduction and a small footprint is required.

The A5X is a two-way ported active system that uses ADAM's proprietary X-ART folded ribbon tweeter ensuring full compatibility with the latest expanded high frequency resolution media formats, and a conventional bass/midrange driver below the crossover frequency of 2.5kHz. Each section uses an individual amp with continuous output of up to 50 Watts (RMS).

If you have any questions about this or any of our products, please don't hesitate to contact us – we will be happy to assist you.

For detailed information concerning ADAM's technologies and products, complete reviews, and a list of worldwide ADAM users and studios, please visit our website:

**[www.adam-audio.com](http://www.adam-audio.com)**

We hope very much that you really enjoy your new loudspeakers, and wish you many delightful hours with them.

The ADAM Audio Team

## 2. Quick Start

---

### 2.1 Important Information for set up

After having unpacked your loudspeaker, please allow the system to acclimate to the temperature of the room for approximately an hour.

It is important to ensure the speakers sit firmly on a solid surface!

We recommend that you retain the original packaging, as it is the best way to guarantee safe transportation should the need to do so arise.

Please note that the loudspeakers will take some break-in time to achieve optimum sonic performance.

### 2.2 Quick Start

- a) Before connecting the loudspeakers to your audio components and the power source make sure that both the loudspeakers and your audio system are switched off and set the level controls fully counterclockwise.
- b) There are two options of connection:  
*Basic active speaker use.* Connect your sound source or mixing console to the speakers. Use either the RCA (unbalanced) or the XLR (balanced) connectors. You will find the connector wiring printed on the speaker's rear panel (for further information, see 3.1).  
*Stereo Link.* If you want to use the Stereo Link (controlling the overall volume by one control), please see 3.2.
- c) Check if the specified voltage matches the voltage of the power supply you use. If this is not the case do not connect the loudspeakers to a power source! Please contact your local dealer or national distributor.  
If the voltages match, use the included power cables to connect the loudspeaker to the AC sockets.
- d) Switch on the main on/off switches on the front panel of the loudspeakers.
- e) Make sure that the line out level (volume) of your stereo is either at a low level or all the way off. Then, switch on your audio system.
- f) Turn on your source of music and adjust the volume carefully.

# 3. Connecting the Speakers

## 3.1 Basic active speaker connection

For the basic active speaker connection, please use mono XLR or RCA cables. In most professional applications XLR will be the best choice, while RCA is more common in HiFi applications. Each one of the two loudspeakers has to be connected to one channel of the sound source.

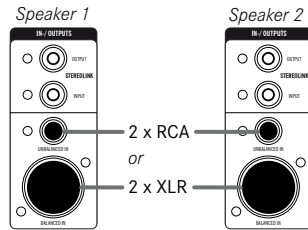

fig. 1: Common connection

## 3.2 The Stereo Link

If you wish to use the Stereo Link that allows adjustment of the volume of both loudspeakers with a single master control, please proceed as follows:

- a) First, connect Speaker 1 (that is supposed to control the overall volume) to your preamplifier, sound source, etc., using a stereo RCA (\*1) cable.
- b) Second, connect Speaker 2 to Speaker 1 via the Stereo Link output of Speaker 1 and the Analog Input of Speaker 2. Please use the provided (or another) mono RCA cable.

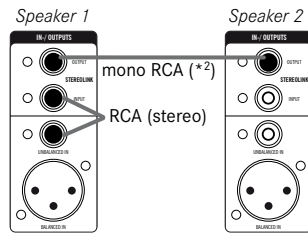

fig. 2: Stereo Link



**Please note:**

- a) On the front side of the unit functioning as master, a corresponding white LED will illuminate as soon as mono RCA is connected to the Stereo Link output.
- b) Unlike the common ‘master-slave-configuration’, any A5X that is connected accordingly can function as either a master or a slave unit.
- c) For an equal volume level of both speakers please make sure that the volume knob of speaker 2 is snapped in the middle position.



## 4. Speaker Placement

Please make sure that there are no obstacles in the way from the monitor to your ears. You should be able to see the speakers completely.

### 4.1 Vertical set up

The A5X has been designed for a vertical set up. The speakers must be positioned on a solid surface or a stand.

Please note that vibrating parts of nearby objects can mask the sound.

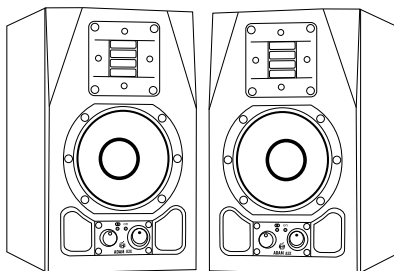

*fig 3: vertical set up*

### 4.2 Horizontal set up

If you choose to use your speakers in horizontal position as indicated below, please make sure that the set up is mirrored/symmetrical, i.e. that the tweeters both face either the outwards or inwards. This is crucial for a precise stereo signal.

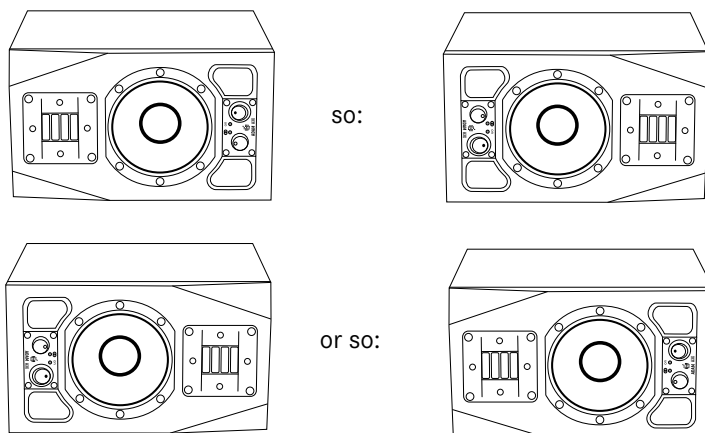

*fig 4: horizontal / mirror symmetrical set up*



## 4. Speaker Placement

### 4.3 Tweeter at the height of ears

The Tweeter should be positioned approximately at the height of your ears. In case you need to position the speaker in a significant lower or higher position, the monitor should be angled accordingly.

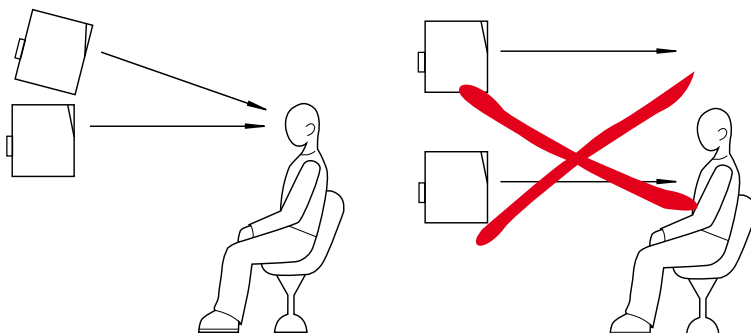
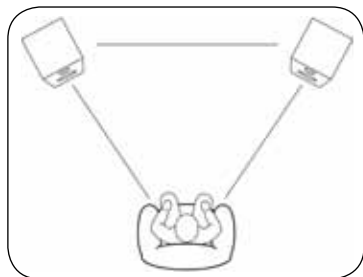

*fig 5: Tweeter at height of ears / speaker angling*

### 4.4 The Stereo Triangle

If the loudspeaker is going to be used for stereo applications, the optimum listening position should be at the top of an imaginary equilateral triangle with the two loudspeakers should be placed at the other two points of this triangle (see fig. 6).

The loudspeakers should be aligned with the listener's position.



*fig. 6: Stereo Triangle*

- both loudspeaker and the listening spot should form a equilateral triangle with approx. the same distances between loudspeakers and the loudspeakers / the listening spot
- alignment towards listening spot

## 4. Speaker Placement

### 4.5 Surround Placement

Speaker positioning for multi-channel stereo purposes is ideally based on a circle with speakers placed at  $0^\circ$  (Center),  $30^\circ$  (Front Right),  $110^\circ$  (Rear Right),  $250^\circ$  (Rear Left),  $330^\circ$  (Front Left), with the listener being the circle's center (Radius between 0.7-2.0 m). This ITU recommended configuration may vary depending on the purpose of the control room (music or film). However, it is recommended to create a symmetrical listening position with the front side and surround speaker pointing to the listener's ear.

The distance to the surrounding walls should be at least 40 cm to avoid early reflections, which can degrade the sound.

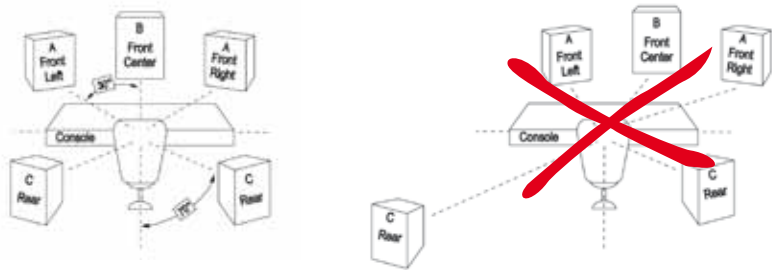

fig 7: Surround set up

### 4.6 Stand/Wall Mounting

On the rear side, you will find two M8 (8 mm) metric strew threads for stand/wall mounting. Further equipment (e.g. Omnimount) for mounting is also available.

## 5. Speaker Adjustment

### 5.1 Controls

On the rear side you will find controls that allows detailed fine-tuning of your loudspeakers to your particular room acoustics and personal listening preferences. The following tips are intended to assist you at using the controls in the best manner.



Please note that using the controls may have a great impact on the overall sound characteristics of your loudspeakers. We recommend using the controls with utmost care and only after several audio tests with familiar recordings.

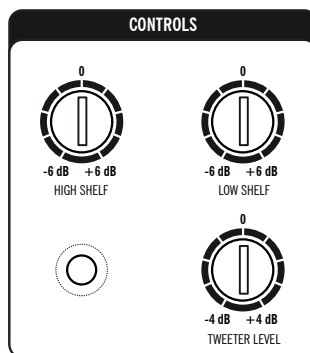

fig. 8: Controls

### 5.2 Tweeter Level

The 'Tweeter Level' works within the frequency range of the tweeter ( $>2.500$  Hz), raising or lowering up to  $\pm 4$  dB. It alters this frequency range as a whole (see fig. 7).

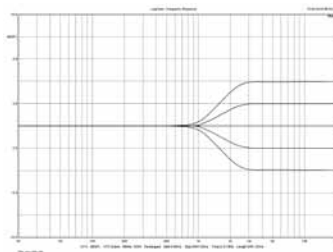

fig. 9: Tweeter Level

### 5.3 High / Low Shelf (Room EQs)

The other two controls operate in a different manner. The 'High Shelf' and the 'Low Shelf' are shelving filters, which progressively raise or lower up to  $\pm 6$  dB.

That means the shelf filters do not alter a whole frequency band but alter in this band: from a certain point (5kHz respectively 300Hz in this case) the frequencies are gradually being changed (see fig. 8).

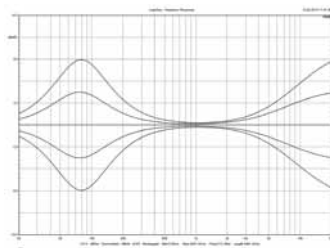

fig. 10: Room EQs

## 6. Troubleshooting

---

All ADAM products are designed and manufactured to the highest quality standards. However, if any problems with your speaker occur, we recommend to proceed as follows:

### 6.1 *Problem:* The LED shows normal operation (green) but there is either **no or only a distorted audio signal**.

If both (all) speakers are affected, the reason can probably be found within the signal path. If only one speaker is affected, the problem will probably be within this speaker.

- a) Check the wiring  
Is the cable defective? Are all cables connected correctly?
- b) Check the signal path  
Interchange the cables of both loudspeakers. Does the problem change with one of the cables?

Connect the monitor as directly to the signal source as possible (please mind the volume!). Is another part of the signal path (e.g. mixer, subwoofer) defective?

If the answer to all these question is 'no', the problem is being caused by the loudspeaker with the utmost probability.

If the answer to at least one of these questions is 'yes', there will probably be another defective device within the signal path.

### 6.2 *Problem:* You hear **parasitic noises** (like humming, buzzing, soughing, cracking).

Please disconnect the signal cables.

If the noises disappear, check the signal path.

If the noises can still be heard, check for other electrical devices close to the speakers (mobile phones, switching power supplies, etc.). If there is no interfering device the speaker will probably cause the problem.

## 7. Maintenance

---



Please switch the loudspeaker off before cleaning!



Please note that the diaphragms build up a magnetic field. Do not ply with magnetic items at close range to the diaphragms.



Please make sure that no liquids get inside the cabinet. Do not spray any fluids on the speaker. Do not use a wet cloth for cleaning.



Do not use flammable or acidly chemicals for cleaning.



Do not touch the membranes of the loudspeakers.



We recommend using a lint-free, damp cloth for cleaning.  
The loudspeaker membranes may be dusted using a very soft brush.

## 8. Transport / Package

---



In case you have to send your speakers to any other location, it is of vital importance that you use the original packaging materials. Experience has shown that it is very difficult to avoid damage if you have to send them without these. ADAM Audio can not be held responsible for damages due to improper packaging.

If a transport is necessary and the original package is no more available, a new one can be purchased from ADAM Audio.

## 9. Environmental Information

---

All ADAM products comply with international directives on the Restriction of Hazardous Substances (RoHS) in electrical / electronical equipment and the disposal of Waste Electrical / Electronic Equipment (WEEE).

For disposal, please consult your local authorities for further information.

## 10. EU Declaration of Conformity

---

We,

### **ADAM Audio GmbH**

whose registered office is situated at

Ederstr. 16, 12059 Berlin, Germany

declare under our sole responsibility that the product:

### **A5X**

complies with the EU Electro-Magnetic Compatibility (EMC) Directive 89/336/EEC, in pursuance of which the following standards have been applied:

EN 61000-6-1 : 2001

EN 61000-6-3 : 2001

EN 55020 : 2002

EN 55013 : 2001

and complies with the EU General Product Safety 2001/95/EC, in pursuance of which the following standard has been applied:

EN 60065 : 2002.

This declaration attests that the manufacturing process quality control and product documentation accord with the need to assure continued compliance.

The attention of the user is drawn to any special measures regarding the use of this equipment that may be detailed in the owner's manual.

Signed:



Roland Stenz

Director

ADAM Audio

## 11. Warranty

---

ADAM Audio GmbH provides a *five year limited warranty* for this product.

### 11.1 Terms and Conditions

*This warranty is limited to the repair of the equipment or, if necessary, the replacement of parts or the product and return shipping within the country of purchase.*

This warranty complements any national/regional law obligations of dealers or national distributors and does not affect your statutory rights as a customer.

Neither other transportation, nor any other costs, nor any risk for removal, transportation and installation of products is covered by this warranty.

Products whose serial number have been altered, deleted, removed or made illegible are excluded from this warranty.

The warranty will not be applicable in cases other than defects in materials and/or workmanship at the time of purchase and will not be applicable:

- a) for damages caused by incorrect installation, connection or packing,
- b) for damages caused by any use other than correct use described in the user manual,
- c) for damages caused by faulty or unsuitable ancillary equipment,
- d) if repairs or modifications have been executed by an unauthorized person,
- e) for damages caused by accidents, lightning, water, fire heat, public disturbances or any other cause beyond the reasonable control of ADAM Audio.

### 11.2 How to claim repairs under warranty

Should service be required, please *contact the ADAM Audio dealer* where the product has been purchased.

If the equipment is being used outside the country of purchase, the international shipping costs have to be paid for by the owner of the product.

Service may be supplied by your ADAM Audio national distributor in the country of residence. In this case, the service costs have to be paid for by the owner of the product whereas the costs for parts to be repaired or replaced are free of charge. Please visit our website to get the contact details of your local distributor.

To validate your warranty, you will need a copy of your original sales invoice with the date of purchase.

## 12. Technical Data/Technische Daten

### A5X. Active Nearfield Monitor/Aktiver Nahfeldmonitor

Tweeter/Hochtöner	X-ART
Velocity transfer ratio/Geschwindigkeitstransformation	4:1
Equivalent diaphragm/Äquivalente Membran ø	56 mm / 2"
Woofer/Tieftöner	145 mm / 5.5"
Woofer material/Tieftöner Membranmaterial	Carbon fiber/Rohacell/Glass fiber
<b>Built-in amplifiers/Eingebaute Verstärker</b>	<b>2</b>
Nominal voltage/Nennspannung	100 -120 V $\sim$ , 50/60 Hz <sup>3</sup> 220 - 240 V $\sim$ , 50/60 Hz <sup>3</sup>
Woofer channel/Tieftöner <sup>1/2</sup>	50 W / 75 W
Tweeter channel/Hochtöner <sup>1/2</sup>	50 W / 75 W
<b>Control Panel</b>	
Input Sensitivity/Lautstärke	$-\infty$ to +14 dB
Tweeter gain/Hochtonpegel	$\pm$ 4 dB
EQ > 5 kHz	$\pm$ 6 dB
EQ < 300 Hz	$\pm$ 6 dB
<b>General Data</b>	
Frequency response/Frequenzgang	50 Hz - 50 kHz
THD 90dB/1m >100 Hz	$\leq$ 0,6%
SPL with sine wave 100 Hz to 3 kHz in 1m	$\geq$ 102 dB
Max. peak acoustic output in 1m per pair	$\geq$ 110 dB
Crossover frequency/Übergangsfrequenz	2.500 Hz
Inputs/Eingänge	XLR / RCA
Input impedance/Eingangsimpedanz	30 k $\Omega$
Weight/Gewicht	6.6 kg / 14.6 lb.
Magnetically shielded/magnetisch geschirmt	no
Height x Width x Depth/Höhe x Breite x Tiefe	280 x 170 x 220 mm / 11" x 6.5" x 8.5"
Warranty/Garantie	5 years/5 Jahre
Operating temperature/Betriebstemperatur	0° C to 40° C (32° F to 104° F)
Storage temperature/Lagertemperatur	-30° C to 70° C (-22° F to 167° F)
Humidity/Luftfeuchtigkeit	Max. 90 % not condensing/nicht kondensierend

1 = long term IEC 265-8-Wrms / 10 min

2 = nominal IEC 265-8 = Peak Power 5  $\mu$ sec

3 = pay attention to the selected voltage on the rearside of the speaker



# A5X Nahfeld-Monitor



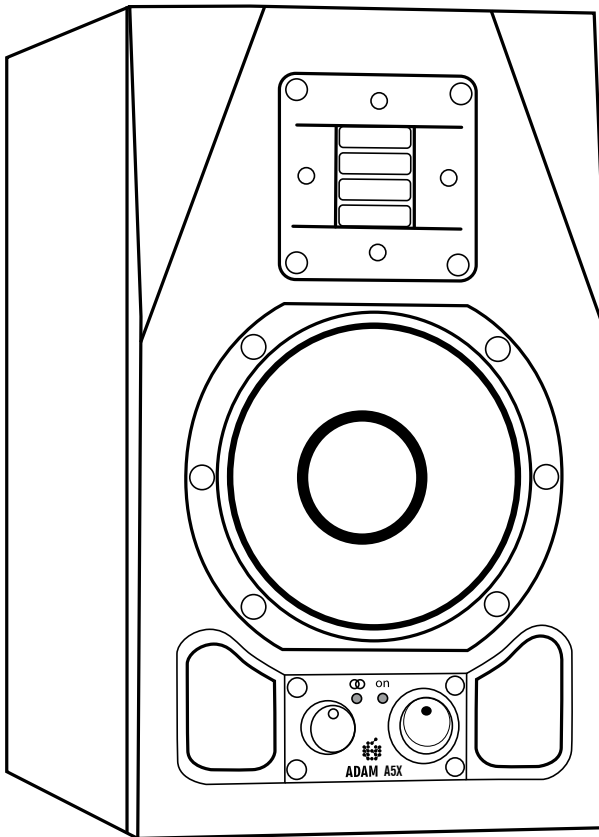



## Bedienungsanleitung



## Sicherheitshinweise









**Bitte beachten Sie die folgenden Sicherheitshinweise, bevor Sie Ihre neuen Lautsprecher in Betrieb nehmen. Bitte heben Sie diese Anleitung auf. Bitte beachten Sie alle Warnungen und folgen Sie allen Anweisungen.**

 <b>Achtung</b> Gefahr durch Stromschlag Nicht öffnen		<b>Erklärung der graphischen Symbole</b>   Das Blitzsymbol warnt vor der Gefahr eines elektrischen Schlages.   Das Ausrufezeichen weist auf wichtige Bedienungs- oder Pflegehinweise hin.
UM DIE GEFAHR EINES STROMSCHLAGES ZU VERRINGERN, ENTFERNEN SIE WEDER DIE RÜCKWAND NOCH SONSTIGE TEILE. DIE INNEREN BAUTEILE DÜRFEN NICHT VOM ANWENDER, SONDERN NUR VON QUALIFIZIERTEM FACHPERSONAL GEWARTET WERDEN. SETZEN SIE DAS GERÄT WEDER REGEN NOCH FEUCHTIGKEIT AUS.		

-  **Achtung: Um die Gefahr eines Stromschlages zu vermeiden, öffnen Sie die Monitore nicht. Es befinden sich keine wartungsbedürftigen Teile im Gehäuseinnern. Bitte versuchen Sie auf keinen Fall, dieses Produkt selbst zu reparieren und wenden Sie sich bei einem Problemfall an qualifiziertes Servicepersonal.**
-  Die Lautsprecher müssen mit einer dreipoligen, geerdeten Stromversorgung betrieben werden. Alle drei Pole müssen stets verwendet werden. Dies gilt auch für davor geschaltete Verlängerungen oder Verteiler.
-  Verwenden Sie ausschließlich die spezifizierten Sicherungstypen. Überbrücken Sie niemals, auch nicht im Notfall, die Sicherung.
-  Überprüfen Sie, ob die gekennzeichnete Nennspannung mit der Nennspannung in Ihrer Umgebung übereinstimmt. Sollte dies nicht der Fall sein, schließen Sie die Lautsprecher in keinem Falle an eine Stromquelle an und kontaktieren Sie Ihren Fachhändler.
-  Schalten Sie stets alle Geräte aus, bevor Sie eine Kabelverbindung entfernen oder neu hinzufügen.
-  Verwenden Sie nur Wagen, Ständer, Stative, Einbauhilfen oder Tische, die vom Hersteller empfohlen oder die mit dem Gerät geliefert werden. Bewegen Sie einen Wagen, auf dem das Gerät steht, vorsichtig, um ein Herabstürzen zu verhindern.

## Sicherheitshinweise

---

-  Vermeiden Sie, dass Flüssigkeiten jeglicher Art ins Gehäuseinnere gelangen. Sprühen Sie weder Flüssigkeiten direkt auf das Gerät, noch nutzen Sie nasse Reinigungslappen.
-  Bitte verwenden Sie keine brennbaren und ätzenden Chemikalien zur Reinigung dieses Produkts (siehe 7.).
-  Vermeiden Sie jede Berührung mit den Membranen der Lautsprecher und blockieren Sie nicht die Bassreflexöffnung.
-  Gewährleisten Sie eine rückwärtige Luftabfuhr für eine notwendige Kühlung der Elektronik.
-  Zum Trennen des Gerätes vom Stromnetz schalten Sie den Netzschalter aus. Anschließend ziehen Sie den Netzstecker aus der Steckdose. Der Netzschalter und -stecker müssen leicht erreichbar sein.
-  Verwenden Sie stets geprüfte Kabel. Defekte Kabel sind häufig die Ursache für Störgeräusche verschiedener Art.
-  Setzen Sie dieses Produkt nicht bei extremen Temperaturen ein, ebenso wenig in feuer- oder explosionsgefährdeten Umgebungen.
-  Bitte beachten Sie, dass im Gehäuseinneren sich Magnete befinden, die ein Magnetfeld aufbauen. Vermeiden Sie, mit magnetischen bzw. paramagnetischen Gegenständen in unmittelbare Nähe der Lautsprecher zu hantieren.
-  Zu hohe Lautstärken können ihr Gehör schädigen! Vermeiden Sie direkte Nähe zu Lautsprechern, die mit hohen Pegeln betrieben werden.

Sicherheitshinweise .....	18-19
<b>1.</b> Einleitung .....	21
<b>2.</b> Quick Start zur Inbetriebnahme .....	22
<b>2.1</b> Allgemeine Hinweise .....	22
<b>2.2</b> Quick Start / Inbetriebnahme .....	22
<b>3.</b> Anschluss der Lautsprecher .....	23
<b>3.1</b> Normaler Anschluss .....	23
<b>3.2</b> Stereo Link .....	23
<b>4.</b> Empfehlungen zur Aufstellung .....	24-26
<b>4.1</b> Vertikale Aufstellung .....	24
<b>4.2</b> Horizontale Aufstellung .....	24
<b>4.3</b> Hochtöner in Ohrenhöhe .....	25
<b>4.4</b> Zweikanal Stereo .....	25
<b>4.5</b> Mehrkanal (Surround) .....	26
<b>4.6</b> Ständer- oder Wandbefestigung .....	26
<b>5.</b> Lautsprechereinstellungen .....	27
<b>5.1</b> Kontrollpanel .....	27
<b>5.2</b> Tweeter Level (Hochtonpegel) .....	27
<b>5.3</b> Raum EQs (Shelve Filter) .....	27
<b>6.</b> Fehlerbehebung .....	28
<b>6.1</b> Kein oder gestörtes Signal .....	28
<b>6.2</b> Nebengeräusche .....	28
<b>7.</b> Wartung und Pflege .....	29
<b>8.</b> Transport / Verpackung .....	29
<b>9.</b> Umweltinformation .....	29
<b>10.</b> Konformitätsbescheinigung .....	30
<b>11.</b> Garantie .....	31
<b>11.1</b> Garantiebedingungen .....	31
<b>11.2</b> Inanspruchnahme .....	31
<b>12.</b> Technischen Daten .....	16

# 1. Einleitung

---

## **Sehr verehrte Kundin, sehr verehrter Kunde,**

wir gratulieren Ihnen zu Ihrer Entscheidung für ein Produkt aus dem Hause ADAM Professional Audio! Sie haben ein professionelles und hoch auflösendes Aktivsystem erworben, das sowohl zur zuverlässigen Beurteilung von Tonaufnahmen als auch für bestmögliche Wiedergabequalität entworfen und gefertigt worden ist.

Das aktive Zweiwege-Bassreflexsystem arbeitet mit einem X-ART Hochtöner sowie einem Konuslautsprecher für den Tief-/Mitteltonbereich unterhalb 2,8kHz. Für beide Wege steht ein eigener Verstärker mit 25 W (RMS) zur Verfügung.

Die herausragenden Eigenschaften des X-ART Hochtöners gewährleisten volle Kompatibilität zu aktuellen Medien mit ihrer erweiterten Auflösung im Hochtonbereich, wie etwa die DVD Audio oder die SACD. Gleichzeitig erlaubt der A5X, trotz kompakter Abmessungen, eine kraftvolle und punktgenaue Basswiedergabe bis hinunter zu 60Hz.

**Bitte lesen Sie diese Bedienungsanleitung vor der Inbetriebnahme** und beachten Sie die Sicherheitshinweise und Garantiebestimmungen. Die nachfolgenden Tipps und Überlegungen sollen Ihnen dabei helfen, die Fähigkeiten ihrer Lautsprecher möglichst gut zu nutzen. Die Positionierung im Raum sowie die Eigenschaften des Hörraums selbst sind von größerer Bedeutung für das Gesamtergebnis als bisweilen vermutet.

Sollten Sie Fragen zu weiteren Einzelheiten haben oder Probleme auftauchen, zögern Sie bitte nicht uns zu kontaktieren. Wir helfen gerne!

Für detaillierte Informationen zu den ADAM Technologien und Produkten, ausführliche Testberichte, eine Liste und Hintergrundberichte von weltweiten ADAM Usern und Studios können Sie auch unsere Website besuchen:

**[www.adam-audio.com](http://www.adam-audio.com)**

Wir wünschen Ihnen viele schöne Stunden mit Ihrem neu erworbenen ADAM Lautsprecher!

Ihr ADAM Audio Team aus Berlin

## 2. Quick Start zur Inbetriebnahme

---

### 2.1 Allgemeine Hinweise zur Inbetriebnahme

Nach dem Auspacken und der Aufstellung des Lautsprechers sollte dieser ca. eine Stunde unangeschlossen ‚ruhen‘, um sich der jeweiligen Raumtemperatur anpassen zu können.

Bitte beachten Sie, dass dieser Monitor, abhängig von Pegel und Nutzungsfrequenz, einige Tage benötigt, um seine optimale Klangqualität zu erreichen.

Wir empfehlen, beim Auspacken der Teile Ihres neuen Lautsprechers darauf zu achten, die Verpackung nicht zu beschädigen und aufzubewahren, um den Lautsprecher bei Bedarf sicher transportieren zu können (siehe 7.).

Die Lautsprecher müssen stets fest und ohne zu wackeln auf einer festen Unterlage stehen!

### 2.2 Quick Start / Inbetriebnahme

- a) Vergewissern Sie sich vor Anschluss der Kabel, dass sowohl die Lautsprecher (Netzschalter) als auch die betreffenden Komponenten Ihrer Audio-Anlage ausgeschaltet sind und stellen Sie die Lautstärke auf Minimum.
- b) Es gibt zwei verschiedene Anschlussmöglichkeiten:  
‚Normale Aktivlautsprecherkonfiguration‘. Verwenden Sie entweder die RCA oder die XLR Anschlüsse. Eine entsprechende Beschaltung ist auf dem Gehäuse aufgedruckt (3.1).  
‚Stereo Link‘. Wenn Sie den Stereo Link (Kontrolle der Lautstärke beider Lautsprecher mit einem Regler) verwenden wollen, lesen Sie weiter bei 3.2.
- c) Überprüfen Sie, ob die gekennzeichnete Nennspannung mit der Nennspannung in Ihrer Umgebung übereinstimmt. Sollte dies nicht der Fall sein, schließen Sie die Lautsprecher in keinem Falle an eine Stromquelle an und kontaktieren Sie Ihren Fachhändler. Bei Übereinstimmung schließen Sie nun mittels der Netzkabel die Lautsprecher an zwei Steckdosen an.
- d) Schalten Sie die vorderseitigen Netzschalter ein.
- e) Vergewissern Sie sich, dass der Ausgangspegel Ihrer Audio-Anlage niedrig eingestellt ist. Schalten Sie Ihre Audio-Anlage und ihre Tonquelle ein und beginnen Sie die Wiedergabe. Regeln Sie schließlich die Lautstärke vorsichtig auf den gewünschten Wert.

# 3. Anschluss der Lautsprecher

## 3.1 ‚Normaler‘ Anschluss

Verwenden sie entweder XLR oder Cinch (RCA) Kabel, um die Lautsprecher mit ihrem Vorverstärker, Mischpult oder dergleichen zu verbinden. In den meisten professionellen Anwendungen dürfte XLR (symmetrisch) die bessere Wahl sein. Cinch-Anschlüsse sind hingegen im HiFi Bereich weiter verbreitet.



Abb. 1: ‚normaler‘ Anschluss

## 3.2 Der Stereo Link

Wenn Sie den Stereo Link nutzen möchten, um die Lautstärke beider Lautsprecher mit nur einem Lautstärkereglер zu steuern, gehen Sie wie folgt vor:

- a) Schließen Sie zunächst Lautsprecher 1, der die Gesamtlautstärke kontrollieren soll, mit einem Stereo-Cinchkabel (\*1) an Ihre Klangquelle etc. an.
- b) Verbinden Sie dann Lautsprecher 1 mit Lautsprecher 2 über den Stereo Link Output des ersteren und dem Analog Input (unbalanced) des letzteren. Verwenden sie das mitgelieferte oder ein eigenes Mono-Cinchkabel (\*2).

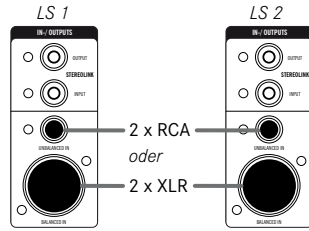

Abb. 2: Stereo Link



**Bitte beachten Sie:**

- a) Sobald ein Cinch-Stecker im Stereo Link Output steckt, beginnt auf der Vorderseite dieses Lautsprechers die weiße LED zu leuchten. Sie zeigt den die Gesamtlautstärke kontrollierenden Lautsprecher an.
- b) Anders als bei der bekannten ‘Master-Slave’-Konfiguration kann jeder A5X die gleiche Technik auf. Daher kann jeder entsprechend angeschlossene Lautsprecher die Gesamtlautstärke kontrollieren.
- c) Für eine gleiche Lautstärkewiedergabe beider Lautsprecher muss sich der Regler des Lautsprechers 2 in der Rasterstellung (Mittelstellung) befinden.

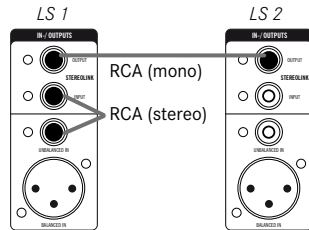

## 4. Empfehlungen zur Aufstellung

Vermeiden Sie Hindernisse im Wege des Schalls zu Ihren Ohren. Sie sollten die Lautsprecher komplett sehen können! Vermeiden Sie ferner eine Aufstellung neben stark schallreflektierenden Objekten.

### 4.1 Vertikale Aufstellung

Der A5X wurde für eine vertikale Aufstellung konstruiert. Stellen Sie den Lautsprecher auf festen Untergrund oder befestigen Sie ihn auf einem Ständer. Mitschwingende Teile können den Klang maskieren, selbst wenn es nicht offensichtlich „scheppert“.



Abbildung 3: Vertikale Aufstellung

### 4.2 Horizontale Aufstellung

Sollten Sie die Monitore horizontal plazieren, beachten Sie bitte: Für eine genaue Stereoabbildung ist es nötig, dass die A5X spiegelsymmetrisch angeordnet werden, also entweder:

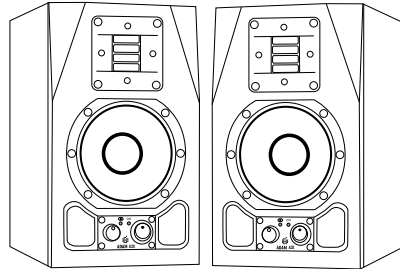

Abbildung 4: spiegelsymmetrische Anordnung



## 4. Empfehlungen zur Aufstellung

### 4.3 Hochtöner in Ohrenhöhe

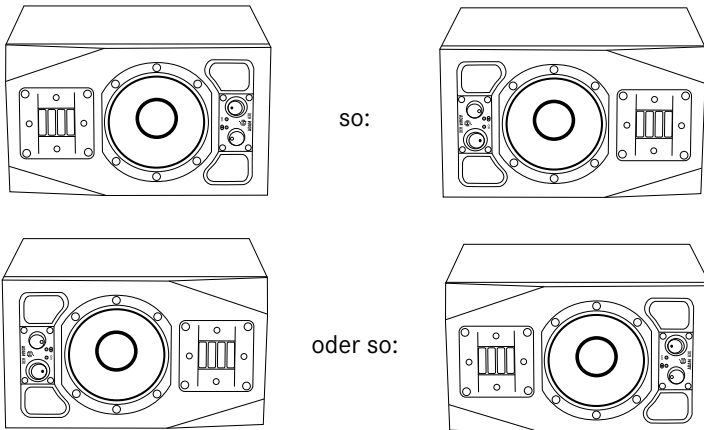
Positionieren Sie die Hochtöner möglichst in Ohrenhöhe. Für den Fall, dass Sie die Monitore deutlich über- oder unterhalb Ohrhöhe platzieren müssen, sollten diese entsprechend angewinkelt werden.



Abbildung 5: Hochtöner in Ohrenhöhe

### 4.4 Zweikanal Stereo

Die gemeinhin günstigste Lautsprecheraufstellung im Zweikanal-Stereobetrieb ist das so genannte ‚Stereodreieck‘. Die Lautsprecher und der Hörer stehen bzw. sitzen in den Eckpunkten eines gleichseitigen Dreiecks (60°-Winkel).

Im Allgemeinen gilt, dass der Abstand der Lautsprecher zueinander dem Hörabstand entsprechen sollte. Die Lautsprecher sollten auf den Hörplatz hin ausgerichtet sein.

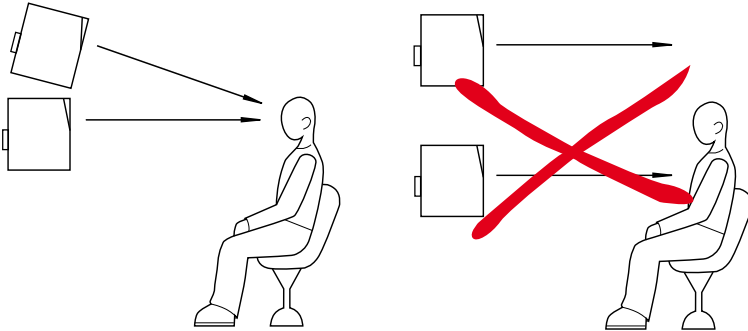

Abbildung 6: Stereodreieck

- Lautsprecher und Hörplatz ergeben ein gleichseitiges Dreieck
- ungefähr gleiche Abstände zwischen Lautsprechern sowie den Lautsprechern und Hörplatz
- Ausrichtung der Lautsprecher

## 4. Empfehlungen zur Aufstellung

### 4.5 Mehrkanal Stereo (Surround)

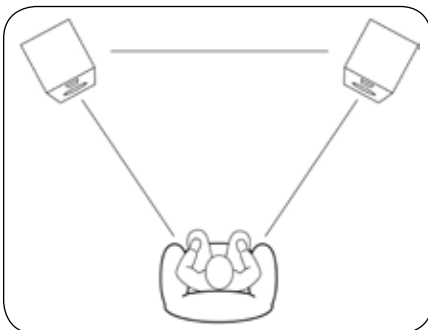
Die Aufstellung der Lautsprecher in einem Mehrkanal-Stereo-Setup sollte sich idealerweise an einem Kreis orientieren. Die Lautsprecher werden an den Winkelpositionen 0° (Center), 30° (Front Rechts), 110° (Rear Rechts), 250° (Rear Links) und 330° (Front Links) platziert. Der Zuhörer sitzt in der Kreismitte, die in diesem Fall einen Radius zwischen 0,7 und 2,0 Meter aufweisen sollte. Diese Richtlinie der ITU kann je nach Anwendung variiert werden (Film- oder Musikbearbeitung/wiedergabe). Dennoch ist es stets zu empfehlen, dass eine symmetrische Verteilung der Lautsprecher angestrebt wird. Zudem sollten die linken und rechten Frontlautsprecher sowie die Surrounds auf den Hörer ausgerichtet werden.



Abbildung 7: Surround-Anordnung

### 4.6 Ständer- oder Wandbefestigung

Auf der Rückseite des Lautsprechers befinden sich zwei metrische M8 (8 mm) Gewindebuchsen. Passendes Zubehör (z. B. Omnimount) zur Befestigung ist erhältlich.

## 5. Lautsprechereinstellungen

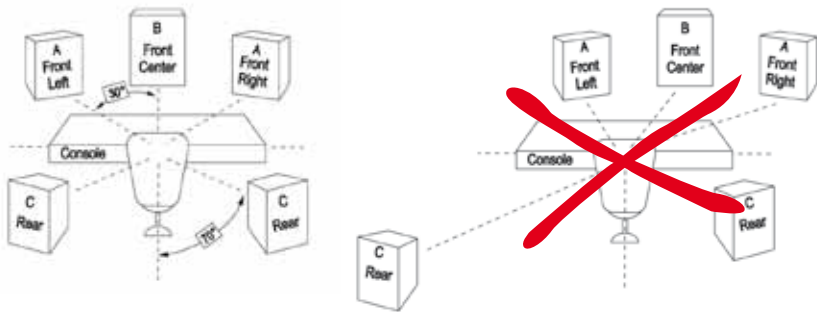
### 5.1 Das Kontrollpanel

Auf der Rückseite finden Sie ein Kontrollpanel, das Ihre Lautsprecher an die jeweilige Raumakustik bzw. den persönlichen Geschmack anzupassen ermöglicht.



Bitte beachten Sie, dass die Nutzung dieser **Einstellmöglichkeiten den Klang Ihrer Lautsprecher erheblich beeinflussen** können. Wir empfehlen, Veränderungen der Einstellungen erst nach einigen Hörproben, möglichst mit Ihnen gut bekannten Musikaufnahmen, und zudem mit großer Behutsamkeit vorzunehmen.



Abb. 8: Controls

### 5.2 Tweeter Level (Hochtonpegel)

Der ‚Tweeter Gain‘ dient dazu, im Hochtonbereich ( $>2,800$  Hz) den Pegel um bis zu 4 dB anzuheben oder abzusenken.

Der Regler beeinflusst den Hochtonbereich gleichmäßig als ganzen.

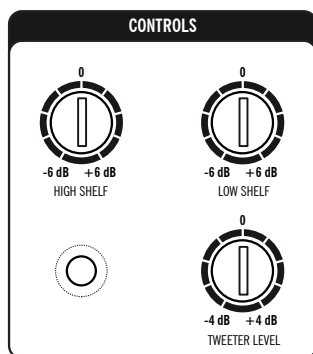

Abb. 9: Hochtonpegel

### 5.3 Room EQs (Shelve Filter)

Die beiden weiteren Regler funktionieren anders als der Tweeter Level. Die so genannten ‚Kuhschwanzfilter‘ (Shelve Filter) arbeiten progressiv, d.h., dass in einem bestimmten Frequenzbereich ab einem bestimmten Punkt (300 Hz bzw. 5 kHz in diesen Fällen) allmählich angehoben oder abgesenkt wird.

Die ‚Kuhschwanzfilter‘ eignen sich besonders, um eventuellen Schwierigkeiten der Raumakustik (Tiefenbereich) bzw. bei der Abhördistanz (Hochtonbereich) entgegenzuwirken.

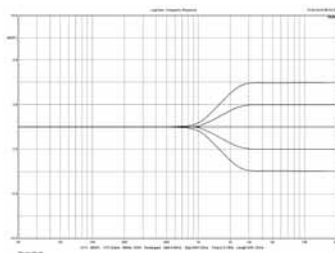

Abb. 10: Shelve Filter

## 6. Fehlerbehebung

---

Alle ADAM Produkte werden nach höchsten Qualitätsstandards gefertigt. Sollte wider Erwarten dennoch ein Problem auftauchen, empfehlen wir, zunächst folgende Maßnahmen durchzuführen:

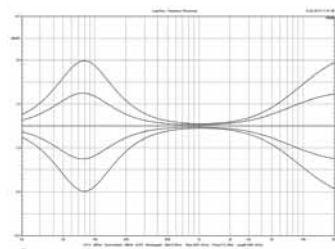
### 6.1 Der Standby-Knopf zeigt normalen Betrieb an (grün), es wird aber **kein oder nur ein gestörtes Signal** ausgegeben:

Betrifft das Problem beide Lautsprecher, liegt die Ursache zumeist innerhalb der Signalkette; betrifft es nur einen Lautsprecher, ist wahrscheinlich dieser die Fehlerquelle.

#### a. *Verkabelung überprüfen:*

Liegt unter Umständen ein Kabeldefekt vor? Ist womöglich das Kabel nicht korrekt angeschlossen?

#### b. *Signalkette überprüfen:*

Vertauschen Sie die Kabel der beiden Lautsprecher. Wechselt der Fehler mit dem jeweiligen Kabel?

Schließen Sie die Monitore so direkt wie möglich an die Signalquelle an (achten Sie dabei auf die Lautstärke!). Ist ein anderes Element der Signalkette (Mischpult, Subwoofer, etc.) defekt?

Lautet die Antwort auf alle Fragen 'nein', liegt mit größter Wahrscheinlichkeit ein Defekt am Lautsprecher vor.

Lautet die Antwort auf mindestens eine der Fragen 'ja', liegt höchstwahrscheinlich ein Defekt in einem oder mehreren Elementen der Signalkette vor.

### 6.2 Es sind **störende Nebengeräusche** (Brummen, Pfeifen, Knistern, etc.) zu hören.

Bitte ziehen Sie das Signaleingangskabel ab.

Wenn die Störgeräusche nicht mehr zu hören sind, überprüfen Sie die Signalkette.

Wenn die Störgeräusche weiterhin zu hören sind, überprüfen Sie, ob andere Geräte in der unmittelbaren Nähe (Handys, Schaltnetzteile, etc.) die Geräusche verursachen könnten. Ansonsten liegt ein Defekt des Lautsprechers vor.

## 7. Wartung und Pflege

---



Schalten Sie vor jeder Reinigung die Lautsprecher am vorderseitigen Netzschalter aus!



Verhindern Sie, dass Flüssigkeiten jeglicher Art ins Gehäuseinnere gelangen. Sprühen Sie weder Flüssigkeiten direkt auf das Gerät, noch nutzen Sie nasse Reinigungslappen.



Bitte verwenden Sie keine brennbaren und ätzenden Chemikalien zur Reinigung dieses Produkts.



Vermeiden Sie jede Berührung mit den Membranen der Lautsprecher.



Für die Reinigung des Gehäuses empfehlen wir ein fuselfreies, leicht angefeuchtetes Tuch.



Die Lautsprecherchassis können mit einem sehr weichen Pinsel vorsichtig entstaubt werden.



Mittel- und Hochtöner bauen starke Magnetfelder auf. Bitte vermeiden Sie, mit metallischen Gegenständen in deren Nähe zu kommen.

## 8. Transport / Verpackung

---

Es empfiehlt sich, die Kartons und Verpackungsteile aufzuheben, um bei einem notwendig werdenden Transport die Lautsprecher sicher zu verpacken und nicht zu gefährden. Die Erfahrung zeigt, dass es sehr schwierig ist, mit allgemeinen Verpackungsmitteln einen sicheren Transport zu ermöglichen. Für Schäden, die von unzureichenden Verpackungsmaßnahmen herrühren, kann ADAM Audio nicht haftbar gemacht werden.

Sollte für einen Transport die Originalverpackung nicht mehr zur Verfügung stehen, kann eine neue von ADAM Audio kostenpflichtig erworben werden.

## 9. Umweltinformation

---

Alle ADAM Produkte entsprechen den internationalen Richtlinien bezüglich der Beschränkung der Verwendung bestimmter gefährlicher Stoffe in Elektro- und Elektronikgeräten (RoHS) und über Elektro- und Elektronik-Altgeräte (WEEE). Die Produkte müssen entsprechend diesen Richtlinien recycelt bzw. entsorgt werden. Für nähere Auskünfte erkundigen Sie sich bitte bei Ihrer örtlichen Entsorgungsstelle.

## 10. Konformitätsbescheinigung

---

Wir, die

**ADAM Audio GmbH**

mit dem eingetragenen Firmensitz in der

Ederstr. 16, 12059 Berlin, Deutschland,

erklären hiermit eigenverantwortlich, dass das Produkt

**A5X**

den folgenden Normen entspricht:

EN 61000-6-1 : 2001

EN 61000-6-3 : 2001

EN 55020 : 2002

EN 55013 : 2001

Ebenfalls stimmt es überein mit der EU General Product Safety 2001/95/EC, und richtet sich nach folgendem Standard:

EN 60065 : 2002.

Diese Erklärung bezeugt, dass die Qualitätskontrolle und Produktdokumentation mit der Notwendigkeit fortlaufender Einhaltung der EU-Direktiven übereinstimmt.

Ausgestellt in Berlin, April 2006.

Gezeichnet:



Roland Stenz  
Geschäftsführer  
ADAM Audio

## 11. Garantie

---

Die ADAM Audio GmbH gewährt auf Ihre aktiven Lautsprecher eine **beschränkte Garantie von 5 Jahren**.

Alle Produkte werden nach den höchsten Qualitätsstandards entwickelt und hergestellt. Sollte ein Produkt wider Erwarten dennoch Mängel aufweisen, gelten folgende Bedingungen für die Inanspruchnahme der Garantie:

### 11.1 Garantiebedingungen

*Die Garantie beinhaltet die Reparatur und gegebenenfalls den Ersatz von Einzelteilen oder des Gerätes sowie den Rücktransport innerhalb des Landes, in dem das Gerät gekauft worden ist.*

Diese Garantie schränkt weder die gesetzlichen Rechte des Verbrauchers nach dem jeweils geltenden nationalen Recht noch die Rechte des Verbrauchers gegenüber dem Händler oder den nationalen Vertriebsgesellschaften ein.

Die Garantie gilt nur mit dem Nachweis des Kaufbelegs (Original oder Kopie, mit Händlerstempel und Kaufdatum). Produkte, bei denen die Seriennummer geändert, gelöscht, entfernt oder unleserlich gemacht wurde, sind von der Garantie ausgenommen. Die Garantie bezieht sich auf Mängel, die auf Material- und/oder Herstellungsfehler zum Zeitpunkt des Kaufes zurückzuführen sind und deckt keine Schäden durch:

- a) unsachgemäße Montage sowie unsachgemäßen Anschluss,
- b) unsachgemäßen Gebrauch für einen anderen als den vorgesehenen Zweck,
- c) Nichtbeachtung der Bedienungsanleitung,
- d) Modifikation der Lautsprecher oder defekte oder ungeeignete Zusatzgeräte,
- e) Reparaturen oder Veränderungen durch unberechtigte Personen,
- f) Unfälle, Blitzschlag, Wasser, Feuer, Hitze, Krieg, Unruhen oder andere nicht in der Macht von Adam Audio liegende Ursachen.

### 11.2 Inanspruchnahme der Garantie im In- und Ausland

Sollte Ihr ADAM Audio Produkt innerhalb des Garantiezeitraumes einen Mangel aufweisen, **wenden Sie sich bitte an den Händler, bei dem das Gerät gekauft worden ist**.

Wenn das Gerät nicht in dem Land benutzt wird, in dem es gekauft wurde, kann die Reparatur gegebenenfalls auch durch den ADAM Audio Vertrieb des jeweiligen Landes vorgenommen werden, wobei die Kosten der Reparatur durch den Auftraggeber zu übernehmen sind. Gleiches gilt für einen internationalen Transport zum und vom Händler, bei dem das Gerät gekauft worden ist. Die zu reparierenden oder ersetzenden Teile hingegen bleiben frei.

Die Adressen unserer Vertriebsgesellschaften erfahren Sie auf unsere Homepage: **[www.adam-audio.com](http://www.adam-audio.com)**



---

**ADAM Audio GmbH**

Ederstr. 16  
12059 Berlin  
GERMANY

tel: +49 30-863 00 97-0  
fax: +49 30-863 00 97-7  
email: [info@adam-audio.com](mailto:info@adam-audio.com)

**ADAM Audio UK Ltd.**

email: [uk-info@adam-audio.com](mailto:uk-info@adam-audio.com)

**ADAM Audio USA Inc.**

email: [usa-info@adam-audio.com](mailto:usa-info@adam-audio.com)

**ADAM Audio China**

email: [sales@adam-audio-china.com](mailto:sales@adam-audio-china.com)

**[www.adam-audio.com](http://www.adam-audio.com)**

---