

# Quick Start Guide

EN

ES

FR

DE

PT

IT

NL

SE

PL

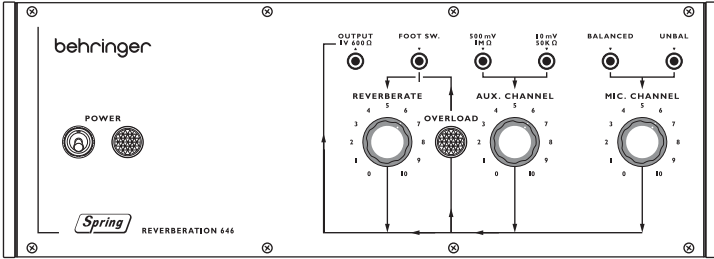

## SPRING REVERBERATION 646

Legendary Spring Reverb with Overload Circuit in Eurorack Format

EN

**EN Important Safety Instructions**

Terminals marked with this symbol carry electrical current of sufficient magnitude to constitute risk of electric shock. Use only high-quality professional speaker cables with ¼" TS or twist-locking plugs pre-installed. All other installation or modification should be performed only by qualified personnel.

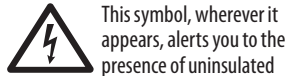

This symbol, wherever it appears, alerts you to the presence of uninsulated dangerous voltage inside the enclosure - voltage that may be sufficient to constitute a risk of shock.

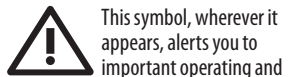

This symbol, wherever it appears, alerts you to important operating and maintenance instructions in the accompanying literature. Please read the manual.



**Caution** To reduce the risk of electric shock, do not remove the top cover (or the rear section). No user serviceable parts inside. Refer servicing to qualified personnel.



**Caution** To reduce the risk of fire or electric shock, do not expose this appliance to rain and moisture. The apparatus shall not be exposed to dripping or splashing liquids and no objects filled with liquids, such as vases, shall be placed on the apparatus.



**Caution** These service instructions are for use by qualified service personnel only. To reduce the risk of electric shock do not perform any servicing other than that contained in the operation instructions. Repairs have to be performed by qualified service personnel.

1. Read these instructions.
2. Keep these instructions.
3. Heed all warnings.
4. Follow all instructions.
5. Do not use this apparatus near water.
6. Clean only with dry cloth.
7. Do not block any ventilation openings. Install in accordance with the manufacturer's instructions.
8. Do not install near any heat sources such as radiators, heat registers, stoves, or other apparatus (including amplifiers) that produce heat.
9. Do not defeat the safety purpose of the polarized or grounding-type plug. A polarized plug has two blades with one wider than the other. A grounding-type plug has two blades and a third grounding prong. The wide blade or the third prong are provided for your safety. If the provided plug does not fit into your outlet, consult an electrician for replacement of the obsolete outlet.
10. Protect the power cord from being walked on or pinched particularly at plugs, convenience receptacles, and the point where they exit from the apparatus.
11. Use only attachments/accessories specified by the manufacturer.



12. Use only with the cart, stand, tripod, bracket, or table specified by the manufacturer, or sold with

the apparatus. When a cart is used, use caution when moving the cart/apparatus combination to avoid injury from tip-over.

13. Unplug this apparatus during lightning storms or when unused for long periods of time.

14. Refer all servicing to qualified service personnel. Servicing is required when the apparatus has been damaged in any way, such as power supply cord or plug is damaged, liquid has been spilled or objects have fallen into the apparatus, the apparatus has been exposed to rain or moisture, does not operate normally, or has been dropped.

15. The apparatus shall be connected to a MAINS socket outlet with a protective earthing connection.

16. Where the MAINS plug or an appliance coupler is used as the disconnect device, the disconnect device shall remain readily operable.



17. Correct disposal of this product: This symbol indicates that this product must not be disposed of with household waste, according to the WEEE Directive (2012/19/EU) and your national law. This product should be taken to a collection center licensed for the recycling of waste electrical and electronic equipment (EEE). The mishandling of this type of waste could have a possible negative impact on the environment and human health due to potentially hazardous substances that are generally associated with EEE. At the same time, your cooperation in the correct disposal of this product will contribute to the efficient use of natural resources. For more information about where you can take your waste equipment for recycling, please contact your local city office, or your household waste collection service.

18. Do not install in a confined space, such as a book case or similar unit.

19. Do not place naked flame sources, such as lighted candles, on the apparatus.

20. Please keep the environmental aspects of battery disposal in mind. Batteries must be disposed of at a battery collection point.

21. This apparatus may be used in tropical and moderate climates up to 45°C.

**LEGAL DISCLAIMER**

Music Tribe accepts no liability for any loss which may be suffered by any person who relies either wholly or in part upon any description, photograph, or statement contained herein. Technical specifications,

appearances and other information are subject to change without notice. All trademarks are the property of their respective owners. Midas, Klark Teknik, Lab Gruppen, Lake, Tannoy, Turbosound, TC Electronic, TC Helicon, Behringer, Bugera, Aston Microphones and Coolaudio are trademarks or registered trademarks of Music Tribe Global Brands Ltd. © Music Tribe Global Brands Ltd. 2023 All rights reserved.

**LIMITED WARRANTY**

For the applicable warranty terms and conditions and additional information regarding Music Tribe's Limited Warranty, please see complete details online at [community.musictribe.com/pages/support#warranty](http://community.musictribe.com/pages/support#warranty).

**ES Instrucciones de seguridad**

Las terminales marcadas con este símbolo transportan corriente eléctrica de magnitud suficiente como para constituir un riesgo de descarga eléctrica. Utilice solo cables de altavoz profesionales y de alta calidad con conectores TS de 6,3 mm o de bayoneta prefijados. Cualquier otra instalación o modificación debe ser realizada únicamente por un técnico cualificado.

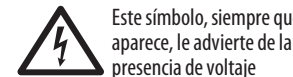

Este símbolo, siempre que aparece, le advierte de la presencia de voltaje peligroso sin aislar dentro de la caja; este voltaje puede ser suficiente para constituir un riesgo de descarga.

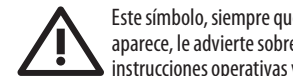

Este símbolo, siempre que aparece, le advierte sobre instrucciones operativas y de mantenimiento que aparecen en la documentación adjunta. Por favor, lea el manual.

**Atención**

Para reducir el riesgo de descarga eléctrica, no quite la tapa (o la parte posterior). No hay piezas en el interior del equipo que puedan ser reparadas por el usuario. Si es necesario, póngase en contacto con personal cualificado.

**Atención**

Para reducir el riesgo de incendio o descarga eléctrica, no exponga este aparato a la lluvia, humedad o alguna otra fuente que pueda salpicar o derramar algún líquido sobre el aparato. No coloque ningún tipo de recipiente para líquidos sobre el aparato.

**Atención**

Las instrucciones de servicio deben llevarlas a cabo exclusivamente personal cualificado. Para evitar el riesgo de una descarga eléctrica, no realice reparaciones que no se encuentren descritas en el manual de operaciones. Las reparaciones deben ser realizadas exclusivamente por personal cualificado.

1. Lea las instrucciones.
2. Conserve estas instrucciones.
3. Preste atención a todas las advertencias.
4. Siga todas las instrucciones.
5. No use este aparato cerca del agua.
6. Limpie este aparato con un paño seco.
7. No bloquee las aberturas de ventilación. Instale el equipo de acuerdo con las instrucciones del fabricante.
8. No instale este equipo cerca de fuentes de calor tales como radiadores, acumuladores de calor, estufas u otros aparatos (incluyendo amplificadores) que puedan producir calor.
9. No elimine o deshabilite nunca la conexión a tierra del aparato o del cable de alimentación de corriente. Un enchufe polarizado tiene dos polos, uno de los cuales tiene un contacto más ancho que el otro. Una clavija con puesta a tierra dispone de tres



12. Use únicamente la carretilla, plataforma, trípode, soporte o mesa especificados

por el fabricante o suministrados junto con el equipo. Al transportar el equipo, tenga cuidado para evitar daños y caídas al tropezar con algún obstáculo.

13. Desenchufe el equipo durante tormentas o si no va a utilizarlo durante un periodo largo.

14. Confíe las reparaciones únicamente a servicios técnicos cualificados. La unidad requiere mantenimiento siempre que haya sufrido algún daño, si el cable de suministro de energía o el enchufe presentaran daños, se hubiera derramado un líquido o hubieran caído objetos dentro del equipo, si el aparato hubiera estado expuesto a la humedad o la lluvia, si ha dejado de funcionar de manera normal o si ha sufrido algún golpe o caída.

15. Al conectar la unidad a la toma de corriente eléctrica asegúrese de que la conexión disponga de una unión a tierra.

16. Si el enchufe o conector de red sirve como único medio de desconexión, éste debe ser accesible fácilmente.

EN

ES



**17.** Cómo debe deshacerse de este aparato: Este símbolo indica que este aparato no debe ser tratado como basura orgánica, según lo indicado en la Directiva WEEE (2012/19/EU) y a las normativas aplicables en su país. En lugar de ello deberá llevarlo al punto limpio más cercano para el reciclaje de sus elementos eléctricos / electrónicos (EEE). Al hacer esto estará ayudando a prevenir las posibles consecuencias negativas para el medio ambiente y la salud que podrían ser provocadas por una gestión inadecuada de este tipo de aparatos. Además, el reciclaje de materiales ayudará a conservar los recursos naturales. Para más información acerca del reciclaje de este aparato, póngase en contacto con el Ayuntamiento de su ciudad o con el punto limpio local.

**18.** No instale esta unidad en un espacio muy reducido, tal como encastrada en una librería o similar.

**19.** No coloque objetos con llama, como una vela encendida, sobre este aparato.

**20.** Tenga presentes todas las advertencias relativas al reciclaje y correcta eliminación de las pilas. Las pilas deben ser siempre eliminadas en un punto limpio y nunca con el resto de la basura orgánica.

**21.** Puede usar este aparato en lugares con climas tropicales y moderados que soporten temperaturas de hasta 45°C.

## NEGACIÓN LEGAL

Music Tribe no admite ningún tipo de responsabilidad por cualquier daño o pérdida que pudiera sufrir cualquier persona por confiar total o parcialmente en la descripciones, fotografías o afirmaciones contenidas en este documento. Las especificaciones técnicas, imágenes y otras informaciones contenidas en este documento están sujetas a modificaciones sin previo aviso. Todas las marcas comerciales

que aparecen aquí son propiedad de sus respectivos dueños. Midas, Klark Teknik, Lab Gruppen, Lake, Tannoy, Turbosound, TC Electronic, TC Helicon, Behringer, Bugera, Aston Microphones y Coolaudio son marcas de Music Tribe Global Brands Ltd. © Music Tribe Global Brands Ltd. 2023 Reservados todos los derechos.

## GARANTÍA LIMITADA

Si quiere conocer los detalles y condiciones aplicables de la garantía así como información adicional sobre la Garantía limitada de Music Tribe, consulte online toda la información en la web [community.musictribe.com/pages/support#warranty](http://community.musictribe.com/pages/support#warranty).

### FR Consignes de sécurité



Los puntos repérés por ce symbole portent une tension électrique suffisante pour constituer un risque d'électrocution. Utilisez uniquement des câbles d'enceintes professionnels de haute qualité avec fiches Jack mono 6,35 mm ou fiches à verrouillages déjà installées. Toute autre installation ou modification doit être effectuée uniquement par un personnel qualifié.

Ce symbole avertit de la présence d'une tension dangereuse et non isolée à l'intérieur de l'appareil - elle peut provoquer des chocs électriques.

**Attention** Ce symbol signale les consignes d'utilisation et d'entre ! Tien importantes dans la documentation fournie. Lisez les consignes de sécurité du manuel d'utilisation de l'appareil.



**Attention** Pour éviter tout risque de choc électrique, ne pas ouvrir le capot de l'appareil ni démonter le panneau arrière. L'intérieur de l'appareil ne possède aucun élément réparable par l'utilisateur. Laisser toute réparation à un professionnel qualifié.



**Attention** Pour réduire les risques de feu et de choc électrique, n'exposez pas cet appareil à la pluie, à la moisissure, aux gouttes ou aux éclaboussures. Ne posez pas de récipient contenant un liquide sur l'appareil (un vase par exemple).



**Attention** Ces consignes de sécurité et d'entretien sont destinées à un personnel qualifié. Pour éviter tout risque de choc électrique, n'effectuez aucune réparation sur l'appareil qui ne soit décrite par le manuel d'utilisation. Les éventuelles réparations doivent être effectuées uniquement par un technicien spécialisé.

1. Lisez ces consignes.
2. Conservez ces consignes.
3. Respectez tous les avertissements.
4. Respectez toutes les consignes d'utilisation.
5. N'utilisez jamais l'appareil à proximité d'un liquide.
6. Nettoyez l'appareil avec un chiffon sec.
7. Veillez à ne pas empêcher la bonne ventilation de l'appareil via ses ouïes de ventilation. Respectez les consignes du fabricant concernant l'installation de l'appareil.
8. Ne placez pas l'appareil à proximité d'une source de chaleur telle qu'un chauffage, une cuisinière ou tout appareil dégageant de la chaleur (y compris un ampli de puissance).
9. Ne supprimez jamais la sécurité des prises bipolaires ou des prises terre. Les prises bipolaires possèdent deux contacts de largeur différente. Le plus large est le contact de sécurité. Les prises terre possèdent deux

contacts plus une mise à la terre servant de sécurité. Si la prise du bloc d'alimentation ou du cordon d'alimentation fourni ne correspond pas à celles de votre installation électrique, faites appel à un électricien pour effectuer le changement de prise.

**10.** Installez le cordon d'alimentation de telle façon que personne ne puisse marcher dessus et qu'il soit protégé d'arêtes coupantes. Assurez-vous que le cordon d'alimentation est suffisamment protégé, notamment au niveau de sa prise électrique et de l'endroit où il est relié à l'appareil; cela est également valable pour une éventuelle rallonge électrique.

**11.** Utilisez exclusivement des accessoires et des appareils supplémentaires recommandés par le fabricant.



**12.** Utilisez exclusivement des chariots, des diables, des présentoirs, des pieds et des

surfaces de travail recommandés par le fabricant ou livrés avec le produit. Déplacez précautionneusement tout chariot ou diable chargé pour éviter d'éventuelles blessures en cas de chute.

**13.** Débranchez l'appareil de la tension secteur en cas d'orage ou si l'appareil reste inutilisé pendant une longue période de temps.

**14.** Les travaux d'entretien de l'appareil doivent être effectués uniquement par du personnel qualifié. Aucun entretien n'est nécessaire sauf si l'appareil est endommagé de quelque façon que ce soit (dommages sur le cordon d'alimentation ou la prise par exemple), si un liquide ou un objet a pénétré à l'intérieur du châssis, si l'appareil a été exposé à la pluie ou à l'humidité, s'il ne fonctionne pas correctement ou à la suite d'une chute.

**15.** L'appareil doit être connecté à une prise secteur dotée d'une protection par mise à la terre.

**16.** La prise électrique ou la prise IEC de tout appareil dénué de bouton marche/arrêt doit rester accessible en permanence.



**17.** Mise au rebut appropriée de ce produit: Ce symbole indique qu'en accord avec la directive DEEE (2012/19/EU) et les lois en vigueur dans votre pays, ce produit ne doit pas être jeté avec les déchets ménagers. Ce produit doit être déposé dans un point de collecte agréé pour le recyclage des déchets d'équipements électriques et électroniques (EEE). Une mauvaise manipulation de ce type de déchets pourrait avoir un impact négatif sur l'environnement et la santé à cause de substances potentiellement dangereuses généralement associées à ces équipements. En même temps, votre coopération dans la mise au rebut de ce produit contribuera à l'utilisation efficace des ressources naturelles. Pour plus d'informations sur l'endroit où vous pouvez déposer vos déchets d'équipements pour le recyclage, veuillez contacter votre mairie ou votre centre local de collecte des déchets.

**18.** N'installez pas l'appareil dans un espace confiné tel qu'une bibliothèque ou meuble similaire.

**19.** Ne placez jamais d'objets enflammés, tels que des bougies allumées, sur l'appareil.

**20.** Gardez à l'esprit l'impact environnemental lorsque vous mettez des piles au rebut. Les piles usées doivent être déposées dans un point de collecte adapté.

**21.** Cet appareil peut être utilisé sous un climat tropical ou modéré avec des températures de 45°C maximum.

## DÉNI LÉGAL

Music Tribe ne peut être tenu pour responsable pour toute perte pouvant être subie par toute personne se fiant en partie ou en totalité à toute description, photographie ou affirmation contenue dans ce document. Les caractéristiques, l'apparence et d'autres informations peuvent faire l'objet de modifications sans notification. Toutes les marques appartiennent à leurs propriétaires respectifs. Midas, Klark Teknik,

Lab Gruppen, Lake, Tannoy, Turbosound, TC Electronic, TC Helicon, Behringer, Bugera, Aston Microphones et Coolaudio sont des marques ou marques déposées de Music Tribe Global Brands Ltd. © Music Tribe Global Brands Ltd. 2023 Tous droits réservés.

## GARANTIE LIMITÉE

Pour connaître les termes et conditions de garantie applicables, ainsi que les informations supplémentaires et détaillées sur la Garantie limitée de Music Tribe, consultez le site Internet [community.musictribe.com/pages/support#warranty](http://community.musictribe.com/pages/support#warranty).

### DE Wichtige Sicherheitshinweise



**Vorsicht** Die mit dem Symbol markierten Anschlüsse führen so viel Spannung, dass die Gefahr eines Stromschlags besteht. Verwenden Sie nur hochwertige, professionelle Lautsprecherkabel mit vorinstallierten 6,35 mm MONO-Klinkensteckern oder Lautsprecherstecker mit Drehverriegelung. Alle anderen Installationen oder Modifikationen sollten nur von qualifiziertem Fachpersonal ausgeführt werden.



**Achtung** Um eine Gefährdung durch Stromschlag auszuschließen, darf die Geräteabdeckung bzw. Geräterückwand nicht abgenommen werden. Im Innern des Geräts befinden sich keine vom Benutzer reparierbaren Teile. Reparaturarbeiten dürfen nur von qualifiziertem Personal ausgeführt werden.

**Achtung**

Um eine Gefährdung durch Feuer bzw. Stromschlag auszuschließen, darf dieses Gerät weder Regen oder Feuchtigkeit ausgesetzt werden noch sollten Spritzwasser oder tropfende Flüssigkeiten in das Gerät gelangen können. Stellen Sie keine mit Flüssigkeit gefüllten Gegenstände, wie z. B. Vasen, auf das Gerät.

**Achtung**

Die Service-Hinweise sind nur durch qualifiziertes Personal zu befolgen. Um eine Gefährdung durch Stromschlag zu vermeiden, führen Sie bitte keinerlei Reparaturen an dem Gerät durch, die nicht in der Bedienungsanleitung beschrieben sind. Reparaturen sind nur von qualifiziertem Fachpersonal durchzuführen.

1. Lesen Sie diese Hinweise.
2. Bewahren Sie diese Hinweise auf.
3. Beachten Sie alle Warnhinweise.
4. Befolgen Sie alle Bedienungshinweise.
5. Betreiben Sie das Gerät nicht in der Nähe von Wasser.
6. Reinigen Sie das Gerät mit einem trockenen Tuch.
7. Blockieren Sie nicht die Belüftungsschlitze. Beachten Sie beim Einbau des Gerätes die Herstellerhinweise.
8. Stellen Sie das Gerät nicht in der Nähe von Wärmequellen auf. Solche Wärmequellen sind z. B. Heizkörper, Herde oder andere Wärme erzeugende Geräte (auch Verstärker).
9. Entfernen Sie in keinem Fall die Sicherheitsvorrichtung von Zweipol- oder geerdeten Steckern. Ein Zweipolstecker hat zwei unterschiedlich breite Steckkontakte. Ein geerdeter Stecker hat zwei Steckkontakte und einen dritten Erdungskontakt. Der breitere Steckkontakt oder der zusätzliche Erdungskontakt dient Ihrer Sicherheit. Falls das mitgelieferte Steckerformat nicht zu Ihrer Steckdose passt, wenden Sie sich bitte an einen Elektriker, damit die Steckdose entsprechend ausgetauscht wird.

10. Verlegen Sie das Netzkabel so, dass es vor Tritten und scharfen Kanten geschützt ist und nicht beschädigt werden kann. Achten Sie bitte insbesondere im Bereich der Stecker, Verlängerungskabel und an der Stelle, an der das Netzkabel das Gerät verlässt, auf ausreichenden Schutz.

11. Das Gerät muss jederzeit mit intaktem Schutzleiter an das Stromnetz angeschlossen sein.

12. Sollte der Hauptnetzstecker oder eine Gerätesteckdose die Funktionseinheit zum Abschalten sein, muss diese immer zugänglich sein.

13. Verwenden Sie nur Zusatzgeräte/ Zubehörteile, die laut Hersteller geeignet sind.



14. Verwenden Sie nur Wagen, Standvorrichtungen, Stative, Halter oder Tische, die vom Hersteller

benannt oder im Lieferumfang des Geräts enthalten sind. Falls Sie einen Wagen benutzen, seien Sie vorsichtig beim Bewegen der Wagen-Gerätkombination, um Verletzungen durch Stolpern zu vermeiden.

15. Ziehen Sie den Netzstecker bei Gewitter oder wenn Sie das Gerät längere Zeit nicht benutzen.

16. Lassen Sie alle Wartungsarbeiten nur von qualifiziertem Service-Personal ausführen. Eine Wartung ist notwendig, wenn das Gerät in irgendeiner Weise beschädigt wurde (z. B. Beschädigung des Netzkabels oder Steckers), Gegenstände oder Flüssigkeit in das Geräteinnere gelangt sind, das Gerät Regen oder Feuchtigkeit ausgesetzt wurde, das Gerät nicht ordnungsgemäß funktioniert oder auf den Boden gefallen ist.



17. Korrekte Entsorgung dieses Produkts: Dieses Symbol weist darauf hin, das Produkt entsprechend der WEEE Direktive (2012/19/EU) und der jeweiligen nationalen Gesetze nicht zusammen mit Ihren Haushaltsabfällen zu

entsorgen. Dieses Produkt sollte bei einer autorisierten Sammelstelle für Recycling elektrischer und elektronischer Geräte (EEE) abgegeben werden. Wegen bedenklicher Substanzen, die generell mit elektrischen und elektronischen Geräten in Verbindung stehen, könnte eine unsachgemäße Behandlung dieser Abfallart eine negative Auswirkung auf Umwelt und Gesundheit haben. Gleichzeitig gewährleistet Ihr Beitrag zur richtigen Entsorgung dieses Produkts die effektive Nutzung natürlicher Ressourcen. Für weitere Informationen zur Entsorgung Ihrer Geräte bei einer Recycling-Stelle nehmen Sie bitte Kontakt zum zuständigen städtischen Büro, Entsorgungsamt oder zu Ihrem Haushaltsabfallentsorger auf.

18. Installieren Sie das Gerät nicht in einer beengten Umgebung, zum Beispiel Bücherregal oder ähnliches.

19. Stellen Sie keine Gegenstände mit offenen Flammen, etwa brennende Kerzen, auf das Gerät.

20. Beachten Sie bei der Entsorgung von Batterien den Umweltschutz-Aspekt. Batterien müssen bei einer Batterie-Sammelstelle entsorgt werden.

21. Dieses Gerät ist in tropischen und gemäßigten Klimazonen bis 45° C einsetzbar.

**HAFTUNGSAUSSCHLUSS**

Music Tribe übernimmt keine Haftung für Verluste, die Personen entstanden sind, die sich ganz oder teilweise auf hier enthaltene Beschreibungen, Fotos oder Aussagen verlassen haben. Technische Daten, Erscheinungsbild und andere Informationen können ohne vorherige Ankündigung geändert werden. Alle Warenzeichen sind Eigentum der jeweiligen Inhaber. Midas, Klark Teknik, Lab Gruppen, Lake, Tannoy, Turbosound, TC Electronic, TC Helicon, Behringer, Bugera, Aston Microphones und Coolaudio sind Warenzeichen oder eingetragene Warenzeichen der Music Tribe Global Brands Ltd. © Music Tribe Global Brands Ltd. 2023 Alle Rechte vorbehalten.

**BESCHRÄNKTE GARANTIE**

Die geltenden Garantiebedingungen und zusätzliche Informationen bezüglich der von Music Tribe gewährten beschränkten Garantie finden Sie online unter [community.musictribe.com/pages/support#warranty](http://community.musictribe.com/pages/support#warranty).

**PT Instruções de Segurança Importantes****Aviso!**

Terminais marcados com o símbolo carregam corrente elétrica de magnitude suficiente para constituir um risco de choque elétrico. Use apenas cabos de alto-falantes de alta qualidade com plugues TS de ¼" ou plugues com trava de torção pré-instalados. Todas as outras instalações e modificações devem ser efetuadas por pessoas qualificadas.



Este símbolo, onde quer que o encontre, alerta-o para a leitura das instruções de manuseamento que acompanham o equipamento. Por favor leia o manual de instruções.

**Atenção**

De forma a diminuir o risco de choque eléctrico, não remover a cobertura (ou a secção de trás). Não existem peças substituíveis por parte do utilizador no seu interior. Para esse efeito recorrer a um técnico qualificado.

**Atenção**

Para reduzir o risco de incêndios ou choques eléctricos o aparelho não deve ser exposto à chuva nem à humidade. Além disso, não deve ser sujeito a salpicos, nem devem ser colocados em cima do aparelho objectos contendo líquidos, tais como jarras.

**Atenção**

Estas instruções de operação devem ser utilizadas, em exclusivo, por técnicos de assistência qualificados. Para evitar choques eléctricos não proceda a reparações ou intervenções, que não as indicadas nas instruções de operação, salvo se possuir as qualificações necessárias. Para evitar choques eléctricos não proceda a reparações ou intervenções, que não as indicadas nas instruções de operação. Só o deverá fazer se possuir as qualificações necessárias.

1. Leia estas instruções.
2. Guarde estas instruções.
3. Preste atenção a todos os avisos.
4. Siga todas as instruções.
5. Não utilize este dispositivo perto de água.
6. Limpe apenas com um pano seco.
7. Não obstrua as entradas de ventilação. Instale de acordo com as instruções do fabricante.
8. Não instale perto de quaisquer fontes de calor tais como radiadores, bocas de ar quente, fogões de sala ou outros aparelhos (incluindo amplificadores) que produzam calor.
9. Não anule o objectivo de segurança das fichas polarizadas ou do tipo de ligação à terra. Uma ficha polarizada dispõe de duas palhetas sendo uma mais larga do que a outra. Uma ficha do tipo ligação à terra dispõe de duas palhetas e um terceiro dente de ligação à terra. A palheta larga ou o terceiro dente são fornecidos para sua segurança. Se a ficha fornecida não encaixar na sua tomada, consulte um electricista para a substituição da tomada obsoleta.

10. Proteja o cabo de alimentação de pisadelas ou apertos, especialmente nas fichas, extensões, e no local de saída da unidade. Certifique-se de que o cabo eléctrico está protegido. Verifique particularmente nas fichas, nos receptáculos e no ponto em que o cabo sai do aparelho.

11. O aparelho tem de estar sempre conectado à rede eléctrica com o condutor de protecção intacto.

12. Se utilizar uma ficha de rede principal ou uma tomada de aparelhos para desligar a unidade de funcionamento, esta deve estar sempre acessível.

13. Utilize apenas ligações/acessórios especificados pelo fabricante.



14. Utilize apenas com o carrinho, estrutura, tripé, suporte, ou mesa especificados pelo fabricante ou

vendidos com o dispositivo.

Quando utilizar um carrinho, tenha cuidado ao mover o conjunto carrinho/dispositivo para evitar danos provocados pela peripetuação.

15. Desligue este dispositivo durante as trovoadas ou quando não for utilizado durante longos períodos de tempo.

16. Qualquer tipo de reparação deve ser sempre efectuado por pessoal qualificado. É necessária uma reparação sempre que a unidade tiver sido de alguma forma danificada, como por exemplo: no caso do cabo de alimentação ou ficha se encontrarem danificados; na eventualidade de líquido ter sido derramado ou objectos terem caído para dentro do dispositivo; no caso da unidade ter estado exposta à chuva ou à humidade; se esta não funcionar normalmente, ou se tiver caído.



17. Correcta eliminação deste produto: este símbolo indica que o produto não deve ser eliminado juntamente com os resíduos

domésticos, segundo a Directiva REEE (2012/19/EU) e a legislação nacional. Este produto deverá ser levado para um centro de recolha licenciado para a reciclagem de resíduos de equipamentos eléctricos e electrónicos (EEE). O tratamento incorrecto deste tipo de resíduos pode ter um eventual impacto negativo no ambiente e na saúde humana devido a substâncias potencialmente perigosas que estão geralmente associadas aos EEE. Ao mesmo tempo, a sua colaboração para a eliminação correcta deste produto irá

contribuir para a utilização eficiente dos recursos naturais. Para mais informação acerca dos locais onde poderá deixar o seu equipamento usado para reciclagem, é favor contactar os serviços municipais locais, a entidade de gestão de resíduos ou os serviços de recolha de resíduos domésticos.

**18.** Não instale em lugares confinados, tais como estantes ou unidades similares.

**19.** Não coloque fontes de chama, tais como velas acesas, sobre o aparelho.

**20.** Favor, obedecer os aspectos ambientais de descarte de bateria. Baterias devem ser descartadas em um ponto de coletas de baterias.

**21.** Esse aparelho pode ser usado em climas tropicais e moderados até 45°C.

## GARANTIA LIMITADA

Para obter os termos de garantia aplicáveis e condições e informações adicionais a respeito da garantia limitada do Music Tribe, favor verificar detalhes na íntegra através do website [community.musictribe.com/pages/support#warranty](http://community.musictribe.com/pages/support#warranty).

## IT Informazioni importanti



### Attenzione

I terminali contrassegnati con il simbolo conducono una corrente elettrica sufficiente a costituire un rischio di scossa elettrica. Usare unicamente cavi per altoparlanti (Speaker) d'elevata qualità con connettori jack TS da ¼" pre-installati. Ogni altra installazione o modifica deve essere effettuata esclusivamente da personale tecnico qualificato.



### Attenzione

Questo simbolo, ovunque appaia, avverte della presenza di una tensione pericolosa non isolata all'interno dello chassis, tensione che può essere sufficiente per costituire un rischio di scossa elettrica.



### Attenzione

Questo simbolo, ovunque appaia, segnala importanti istruzioni operative e di manutenzione nella documentazione allegata. Si invita a leggere il manuale.



### Attenzione

Per ridurre il rischio di scosse elettriche, non rimuovere il coperchio superiore (o la sezione posteriore). All'interno non ci sono parti riparabili dall'utente. Per la manutenzione rivolgersi a personale qualificato.



### Attenzione

Per ridurre il rischio di incendi o scosse

elettriche, non esporre questo apparecchio a pioggia e umidità. L'apparecchio non deve essere esposto a gocciolio o schizzi di liquidi e nessun oggetto contenente liquidi, come vasi, deve essere collocato sull'apparecchio.



### Attenzione

Queste istruzioni di servizio sono destinate esclusivamente a personale qualificato. Per ridurre il rischio di scosse elettriche non eseguire interventi di manutenzione diversi da quelli contenuti nel manuale di istruzioni. Le riparazioni devono essere eseguite da personale di assistenza qualificato.

1. Leggere queste istruzioni.
2. Conservare queste istruzioni.
3. Prestare attenzione a tutti gli avvisi.
4. Applicare tutte le istruzioni.
5. Non utilizzare questo dispositivo vicino l'acqua.
6. Pulire esclusivamente con un panno asciutto.
7. Non bloccare le aperture di ventilazione. Installare in conformità con le istruzioni del produttore.
8. Non installare vicino a fonti di calore come radiatori, termoregolatori, stufe o altri apparecchi (inclusi amplificatori) che producono calore.
9. Non escludere la sicurezza fornita dalla spina polarizzata o con messa a terra. Una spina polarizzata ha due lame, una più larga dell'altra. Una spina con messa a terra ha due lame e un terzo polo di messa a terra. La lama larga o il terzo polo sono forniti per la vostra sicurezza. Se la spina fornita non si adatta alla presa, consultare un elettricista per la sostituzione della presa obsoleta.
10. Proteggere il cavo di alimentazione dal calpestio o essere schiacciato in particolare alle spine, prese di corrente e il punto in cui esce dall'apparecchio.
11. Utilizzare esclusivamente dispositivi/accessori specificati dal produttore.



**12.** Utilizzare solo carrelli, supporti, treppiedi, staffe o tavoli indicati dal produttore o

venduti con l'apparecchio. Utilizzando un carrello, prestare attenzione quando si sposta la combinazione carrello/apparecchio per evitare lesioni dovute al ribaltamento.

**13.** Scollegare questo apparecchio durante i temporali o se non è utilizzato per lunghi periodi di tempo.

**14.** Per tutte le riparazioni rivolgersi a personale qualificato. La manutenzione è necessaria quando l'apparecchio è danneggiato in qualsiasi modo, come danneggiamento del cavo di alimentazione o della spina, versamento di liquido o oggetti caduti nell'apparecchio, se l'apparecchio è stato esposto a pioggia o umidità, se non funziona normalmente o è caduto.

**15.** L'apparecchio deve essere collegato a una presa di corrente elettrica con messa a terra di protezione.

**16.** e la spina o una presa del dispositivo è utilizzata come dispositivo di disconnessione, deve essere facilmente utilizzabile.



**17.** Smaltimento corretto di questo prodotto: questo simbolo indica che questo dispositivo non deve essere smaltito insieme ai rifiuti domestici, secondo la Direttiva RAEE (2012/19 / UE) e la vostra legislazione nazionale. Questo prodotto deve essere portato in un centro di raccolta autorizzato per il riciclaggio di rifiuti di apparecchiature elettriche ed elettroniche (RAEE). La cattiva gestione di questo tipo di rifiuti potrebbe avere un possibile impatto negativo sull'ambiente e sulla salute umana a causa di sostanze potenzialmente pericolose che sono generalmente associate alle apparecchiature elettriche ed elettroniche. Nello stesso tempo la vostra collaborazione al corretto smaltimento di questo prodotto contribuirà all'utilizzo

efficiente delle risorse naturali. Per ulteriori informazioni su dove è possibile trasportare le apparecchiature per il riciclaggio vi invitiamo a contattare l'ufficio comunale locale o il servizio di raccolta dei rifiuti domestici.

**18.** Non installare in uno spazio ristretto, come in una libreria o in una struttura simile.

**19.** Non collocare sul dispositivo fonti di fiamme libere, come candele accese.

**20.** Per lo smaltimento delle batterie, tenere in considerazione gli aspetti ambientali. Le batterie devono essere smaltite in un punto di raccolta delle batterie esauste.

**21.** Questo apparecchio può essere usato in climi tropicali e temperati fino a 45°C.

## DISCLAIMER LEGALE

Music Tribe non si assume alcuna responsabilità per eventuali danni che possono essere subiti da chiunque si affidi in tutto o in parte a qualsiasi descrizione, fotografia o dichiarazione contenuta qui. Specifiche tecniche, aspetti e altre informazioni sono soggette a modifiche senza preavviso. Tutti i marchi sono di proprietà dei rispettivi titolari. Midas, Klark Teknik, Lab Gruppen, Lake, Tannoy, Turbosound, TC Electronic, TC Helicon, Behringer, Bugera, Aston Microphones e Coolaudio sono marchi o marchi registrati di Music Tribe Global Brands Ltd. © Music Tribe Global Brands Ltd. 2023 Tutti i diritti riservati.

## GARANTIA LIMITATA

Per i termini e le condizioni di garanzia applicabili e le informazioni aggiuntive relative alla garanzia limitata di Music Tribe, consultare online i dettagli completi su [community.musictribe.com/pages/support#warranty](http://community.musictribe.com/pages/support#warranty).

## NL Belangrijke veiligheidsvoorschriften



### Waarschuwing

Aansluitingen die gemerkt zijn met het symbool voeren een zodanig hoge spanning dat ze een risico vormen voor elektrische schokken. Gebruik uitsluitend kwalitatief hoogwaardige, in de handel verkrijgbare luidsprekerkabels die voorzien zijn van ¼" TS stekkers. Laat uitsluitend gekwalificeerd personeel alle overige installatie- of modificatiehandelingen uitvoeren.



Dit symbool wijst u altijd op belangrijke bedienings - en

onderhoudsvoorschriften in de bijbehorende documenten. Wij vragen u dringend de handleiding te lezen.



### Attentie

Verwijder in geen geval de bovenste afdekking (van het achterste gedeelte) anders bestaat er gevaar voor een elektrische schok. Het apparaat bevat geen te onderhouden onderdelen. Reparatiewerkzaamheden mogen uitsluitend door gekwalificeerd personeel uitgevoerd worden.



### Attentie

Om het risico op brand of elektrische schokken te beperken, dient u te voorkomen dat dit apparaat wordt blootgesteld aan regen en vocht. Het apparaat mag niet worden blootgesteld aan neerdruppelend of opspattend water en er mogen geen met water gevulde voorwerpen – zoals een vaas – op het apparaat worden gezet.



### Attentie

Deze onderhoudsinstructies zijn uitsluitend bedoeld voor gekwalificeerd onderhoudspersoneel. Om elektrische schokken te voorkomen, mag u geen andere

PT

IT

NL

PT

IT

NL

onderhoudshandelingen verrichten dan in de bedieningsinstructies vermeld staan. Reparatiewerkzaamheden mogen alleen uitgevoerd worden door gekwalificeerd onderhoudspersoneel.

1. Lees deze voorschriften.
2. Bewaar deze voorschriften.
3. Neem alle waarschuwingen in acht.
4. Volg alle voorschriften op.
5. Gebruik dit apparaat niet in de buurt van water.
6. Reinig het uitsluitend met een droge doek.
7. Let erop geen van de ventilatie-openingen te bedekken. Plaats en installeer het volgens de voorschriften van de fabrikant.
8. Het apparaat mag niet worden geplaatst in de buurt van radiatoren, warmte-uitlaten, kachels of andere zaken (ook versterkers) die warmte afgeven.
9. Maak de veiligheid waarin door de polarisatie- of aardingsstekker wordt voorzien, niet ongedaan. Een polarisatiestekker heeft twee bladen, waarvan er een breder is dan het andere. Een aardingsstekker heeft twee bladen en een derde uitsteeksel voor de aarding. Het bredere blad of het derde uitsteeksel zijn er voor uw veiligheid. Mocht de geleverde stekker niet in uw stopcontact passen, laat het contact dan door een electricien vervangen.
10. Om beschadiging te voorkomen, moet de stroomleiding zo gelegd worden dat er niet kan worden over gelopen en dat ze beschermd is tegen scherpe kanten. Zorg zeker voor voldoende bescherming aan de stekkers, de verlengkabels en het punt waar het netsnoer het apparaat verlaat.
11. Het toestel met altijd met een intacte aarddraad aan het stroomnet aangesloten zijn.
12. Wanneer de stekker van het hoofdnetwerk of een apparaatstopcontact de functionele eenheid voor het uitschakelen is, dient deze altijd toegankelijk te zijn.

**13.** Gebruik uitsluitend door de producent gespecificeerde toebehoren c.q. onderdelen.



**14.** Gebruik het apparaat uitsluitend in combinatie met de wagen, het statief, de driepoot, de beugel of tafel die door de producent is aangegeven, of die in combinatie met het apparaat wordt verkocht. Bij gebruik van een wagen dient men voorzichtig te zijn bij het verrijden van de combinatie wagen/apparaat en letsel door vallen te voorkomen.

**15.** Bij onweer en als u het apparaat langere tijd niet gebruikt, haalt u de stekker uit het stopcontact.

**16.** Laat alle voorkomende reparaties door vakkundig en bevoegd personeel uitvoeren. Reparatiewerkzaamheden zijn nodig als het toestel op enige wijze beschadigd is geraakt, bijvoorbeeld als de hoofd-stroomkabel of -stekker is beschadigd, als er vloeistof of voorwerpen in terecht zijn gekomen, als het aan regen of vochtigheid heeft bloot-gestaan, niet normaal functioneert of wanneer het is gevallen.



**17.** Correcte afvoer van dit product: dit symbool geeft aan dat u dit product op grond van de AEEA-richtlijn (2012/19/EU) en de nationale wetgeving van uw land niet met het gewone huishoudelijke afval mag weggoien. Dit product moet na afloop van de nuttige levensduur naar een officiële inzamelpost voor afgedankte elektrische en elektronische apparatuur (AEEA) worden gebracht, zodat het kan worden gerecycled. Vanwege de potentieel gevaarlijke stoffen die in elektrische en elektronische apparatuur kunnen voorkomen, kan een onjuiste afvoer van afval van het onderhavige type een negatieve invloed op het milieu en de menselijke gezondheid hebben. Een juiste afvoer van dit product is echter niet alleen beter voor het milieu en de gezondheid, maar draagt tevens

bij aan een doelmatiger gebruik van de natuurlijke hulpbronnen. Voor meer informatie over de plaatsen waar u uw afgedankte apparatuur kunt inleveren, kunt u contact opnemen met uw gemeente of de plaatselijke reinigingsdienst.

18. Installeer niet in een kleine ruimte, zoals een boekenkast of iets dergelijks.
19. Plaats geen open vlammen, zoals brandende kaarsen, op het apparaat.
20. Houd rekening met de milieuaspecten van het afvoeren van batterijen. Batterijen moeten bij een inzamelpunt voor batterijen worden ingeleverd.
21. Dit apparaat kan worden gebruikt in tropische en gematigde klimaten tot 45 °C.

## WETTELIJKE ONTKENNING

Music Tribe aanvaardt geen aansprakelijkheid voor enig verlies dat kan worden geleden door een persoon die geheel of gedeeltelijk vertrouwt op enige beschrijving, foto of verklaring hierin. Technische specificaties, verschijningen en andere informatie kunnen zonder voorafgaande kennisgeving worden gewijzigd. Alle handelsmerken zijn eigendom van hun respectievelijke eigenaren. Midas, Klark Teknik, Lab Gruppen, Lake, Tannoy, Turbosound, TC Electronic, TC Helicon, Behringer, Bugera, Aston Microphones en Coolaudio zijn handelsmerken of gedeponeerde handelsmerken van Music Tribe Global Brands Ltd. © Music Tribe Global Brands Ltd. 2023 Alle rechten voorbehouden.

## BEPERKTE GARANTIE

Voor de toepasselijke garantievoorwaarden en aanvullende informatie met betrekking tot de beperkte garantie van Music Tribe, zie de volledige details online op [community.musictribe.com/pages/support#warranty](http://community.musictribe.com/pages/support#warranty).

## SE Viktiga säkerhetsanvisningar



**Varning**  
Uttag markerade med symbolen leder elektrisk strömstyrka som är tillräckligt stark för att utgöra en risk för elchock. Använd endast högkvalitativa, kommersiellt tillgängliga högtalarkablar med förhandsinstallerade ¼" TS-kontakter. All annan installering eller modifiering bör endast utföras av kompetent personal.



Den här symbolen hänvisar till viktiga punkter om användning och underhåll i den medföljande dokumentationen. Var vänlig och läs bruksanvisningen.



**Försiktighet**  
Minska risken för elektriska stötar genom att aldrig ta av höljet upptill på apparaten (eller ta av baksidan). Inuti apparaten finns det inga delar som kan repareras av användaren. Endast kvalificerad personal får genomföra reparationer.



**Försiktighet**  
För att minska risken för brand och elektriska stötar ska apparaten skyddas mot regn och fukt. Apparaten går inte utsattas för dropp eller spill och inga vattenbehållare som vaser etc. får placeras på den.



**Försiktighet**  
Serviceinstruktionen är enbart avsedd för kvalificerad servicepersonal. För att undvika risker genom elektriska stötar, genomför inga reparationer på apparaten, vilka inte är beskrivna i bruksanvisningen. Endast kvalificerad fackpersonal får genomföra reparationerna.

1. Läs dessa anvisningar.
2. Spara dessa anvisningar.
3. Beakta alla varningar.
4. Följ alla anvisningar.
5. Använd inte apparaten i närheten av vatten.
6. Rengör endast med torr trasa.
7. Blockera inte ventilationsöppningarna. Installera enligt tillverkarens anvisningar.
8. Installera aldrig intill värmekällor som värme-element, varmluftsintag, spisar eller annan utrustning som avger värme (inklusive förstärkare).
9. Ändra aldrig en polariserad eller jordad kontakt. En polariserad kontakt har två blad – det ena bredare än det andra. En jordad kontakt har två blad och ett tredje jordstift. Det breda bladet eller jordstiftet är till för din säkerhet. Om den medföljande kontakten inte passar i ditt uttag, ska du kontakta en elektriker för att få uttaget bytt.
10. Förlägg elkabeln så, att det inte är möjligt att trampa på den och att den är skyddad mot skarpa kanter och inte kan skadas. Ge i synnerhet akt på områdena omkring stickkontaktarna, förlängningskablarna och på det ställe, där elkabeln lämnar apparaten, är tillräckligt skyddade.
11. Apparaten måste alltid vara ansluten till elnätet med intakt skyddsledare.
12. Om huvudkontakten, eller ett apparatuttag, fungerar som avstängningsenhet måste denna alltid vara tillgänglig.
13. Använd endast tillkopplingar och tillbehör som angetts av tillverkaren.
14. Använd endast med vagn, stativ, trefot, hållare eller bord som angetts av tillverkaren,



eller som sålts till-sammans med apparaten. Om du använder en vagn, var försiktig, när du förflyttar kombinationen vagn-apparat, för att förhindra olycksfall genom snubbling.

**15.** Dra ur anslutningskontakten und åskväder eller när apparaten inte ska användas under någon längre tid.

**16.** Låt kvalificerad personal utföra all service. Service är nödvändig när apparaten har skadats, t.ex. när en elkabel eller kontakt är skadad, vätska eller främmande föremål har kommit in i apparaten, eller när den har fallit i golvet.



**17.** Kassera produkten på rätt sätt: den här symbolen indikerar att produkten inte ska kastas i hushållssoporna, enligt WEEE direktivet (2012/19/EU) och gällande, nationell lagstiftning. Produkten ska lämnas till ett auktoriserat återvinningsställe för elektronisk och elektrisk utrustning (EEE). Om den här sortens avfall hanteras på fel sätt kan miljön, och människors hälsa, påverkas negativt på grund av potentiella risksubstanter som ofta associeras med EEE. Avfallshanteras produkten däremot på rätt sätt bidrar detta till att naturens resurser används på ett bra sätt. Kontakta kommun, ansvarig förvaltning eller avfallshanteringsföretag för mer information om återvinningscentral där produkten kan lämnas.

**18.** Installera inte i ett trångt utrymme, t.ex. i en bokhylla eller liknande enhet.

**19.** Placera inte källor med öppen eld, t.ex. tända ljus, på apparaten.

**20.** Tänk på miljöaspekterna vid kassering av batterier. Batterier måste kasseras på ett batteriuppsamlingsställe.

**21.** Denna apparat kan användas i tropiska och mätliga klimat upp till 45 °C.

## FRISKRIVNINGSKLAUSUL

Music Tribe tar inget ansvar för någon förlust som kan drabbas av någon person som helt eller delvis förlitar sig på någon beskrivning, fotografi eller uttalande som finns här.

Tekniska specifikationer, utseenden och annan information kan ändras utan föregående meddelande. Alla varumärken tillhör respektive ägare. Midas, Klark Teknik, Lab Gruppen, Lake, Tannoy, Turbosound, TC Electronic, TC Helicon, Behringer, Bugera, Aston Microphones och Coolaudio är varumärken eller registrerade varumärken som tillhör Music Tribe Global Brands Ltd. © Music Tribe Global Brands Ltd. 2023 Alla Rättigheter reserverade.

## BEGRÄNSAD GARANTI

För tillämpliga garantivillkor och ytterligare information om Music Tribes begränsade garanti, se fullständig information online på [community.musictribe.com/pages/support#warranty](http://community.musictribe.com/pages/support#warranty).

### PL Ważne informacje o bezpieczeństwie



#### Uwaga

Terminale oznaczone symbolem przenoszą wystarczająco wysokie napięcie elektryczne, aby stworzyć ryzyko porażenia prądem. Używaj wyłącznie wysokiej jakości fabrycznie przygotowanych kabli z zainstalowanymi wtyczkami ¼" TS. Wszystkie inne instalacje lub modyfikacje powinny być wykonywane wyłącznie przez wykwalifikowany personel techniczny.



Ten symbol informuje o ważnych wskazówkach dotyczących obsługi i konserwacji urządzenia w dołączonej dokumentacji. Proszę przeczytać stosowne informacje w instrukcji obsługi.



#### Uwaga

W celu wyeliminowania zagrożenia porażenia prądem zabrania się zdejmowania obudowy lub tylnej ścianki urządzenia. Elementy znajdujące się we wnętrzu urządzenia nie mogą być naprawiane przez użytkownika. Naprawy mogą być wykonywane jedynie przez wykwalifikowany personel.



#### Uwaga

W celu wyeliminowania zagrożenia porażenia prądem lub zapalenia się urządzenia nie wolno wystawiać go na działanie deszczu i wilgotności oraz dopuszczać do tego, aby do wnętrza dostała się woda lub inna ciecz. Nie należy stawiać na urządzeniu napełnionych cieczą przedmiotów takich jak np. wazony lub szklanki.



#### Uwaga

Prace serwisowe mogą być wykonywane jedynie przez wykwalifikowany personel. W celu uniknięcia zagrożenia porażenia

prądem nie należy wykonywać żadnych manipulacji, które nie są opisane w instrukcji obsługi. Naprawy wykonywane mogą być jedynie przez wykwalifikowany personel techniczny.

1. Proszę przeczytać poniższe wskazówki.
2. Proszę przechowywać niniejszą instrukcję.
3. Należy przestrzegać wszystkich wskazówek ostrzegawczych.
4. Należy postępować zgodnie z instrukcją obsługi.
5. Urządzenia nie wolno używać w pobliżu wody.
6. Urządzenie można czyścić wyłącznie suchą szmatką.
7. Nie zasłaniać otworów wentylacyjnych. W czasie podłączania urządzenia należy przestrzegać zaleceń producenta.
8. Nie stawiać urządzenia w pobliżu źródeł ciepła takich, jak grzejniki, piece lub urządzenia produkujące ciepło (np. wzmacniacze).
9. W żadnym wypadku nie należy usuwać zabezpieczeń z wtyczek dwubiegunowych oraz wtyczek z uziemieniem. Wtyczka dwubiegunowa posiada dwa wtyki kontaktowe o różnej szerokości. Wtyczka z uziemieniem ma dwa wtyki kontaktowe i trzeci wtyk uziemienia. Szerszy wtyk kontaktowy lub dodatkowy wtyk uziemienia służą do zapewnienia bezpieczeństwa użytkownikowi. Jeśli format wtyczki urządzenia nie odpowiada standardowi gniazdka, proszę zwrócić się do elektryka z prośbą o wyminięcie gniazda.
10. Kabel sieciowy należy ułożyć tak, aby nie był narażony na deptanie i działanie ostrych krawędzi, co mogłoby doprowadzić do jego uszkodzenia. Szczególną uwagę zwrócić należy na odpowiednią ochronę miejsc w pobliżu wtyczek i przedłużaczy oraz miejsce, w którym kabel sieciowy przymocowany jest do urządzenia.
11. Urządzenie musi być zawsze podłączone do sieci sprawnym przewodem z uziemieniem.

12. Jeżeli wtyk sieciowy lub gniazdo sieciowe w urządzeniu pełni funkcję wyłącznika, to muszą one być zawsze łatwo dostępne.

13. Używać wyłącznie sprzętu dodatkowego i akcesoriów zgodnie z zaleceniami producenta.



14. Używać jedynie zalecanych przez producenta lub znajdujących się w zestawie wózków, stojaków, statywów, uchwyty i stołów. W przypadku posługiwania się wózkiem należy zachować szczególną ostrożność w trakcie przewożenia zestawu, aby uniknąć niebezpieczeństwa potknięcia się i zranienia.

15. W trakcie burzy oraz na czas dłuższego nieużywania urządzenia należy wyjąć wtyczkę z gniazdka sieciowego.

16. Wykonywanie wszelkich napraw należy zlecać jedynie wykwalifikowanym pracownikom serwisu. Przeprowadzenie przeglądu technicznego staje się konieczne, jeśli urządzenie zostało uszkodzone w jakikolwiek sposób (dotyczy to także kabla sieciowego lub wtyczki), jeśli do wnętrza urządzenia dostały się przedmioty lub ciecz, jeśli urządzenie wystawione było na działanie deszczu lub wilgoci, jeśli urządzenie nie funkcjonuje poprawnie oraz kiedy spadło na podłogę.



17. Prawidłowa utylizacja produktu: Ten symbol wskazuje, że tego produktu nie należy wyrzucać razem ze zwykłymi odpadami domowymi, tylko zgodnie z dyrektywą w sprawie zużytego sprzętu elektrycznego i elektronicznego (WEEE) (2012/19/EU) oraz przepisami krajowymi. Niniejszy produkt należy przekazać do autoryzowanego punktu zbiórki zużytego sprzętu elektrycznego i elektronicznego. Niewłaściwe postępowanie z tego typu odpadami może wywołać szkodliwe działanie na środowisko naturalnej i zdrowie

człowieka z powodu potencjalnych substancji niebezpiecznych zaliczanych jako zużyty sprzęt elektryczny i elektroniczny. Jednocześnie, Twój wkład w prawidłową utylizację niniejszego produktu przyczynia się do oszczędnego wykorzystywania zasobów naturalnych. Szczegółowych informacji o miejscach, w których można oddawać zużyty sprzęt do recyklingu, udzielają urzędy miejskie, przedsiębiorstwa utylizacji odpadów lub najbliższy zakład utylizacji odpadów.

18. Nie instaluj w ograniczonej przestrzeni, takiej jak półka na książki lub podobny zestaw.

19. Nie stawiaj na urządzeniu źródła otwartego ognia, takich jak zapalone świece.

20. Należy pamiętać o środowiskowych aspektach utylizacji baterii. Baterie należy utylizować w punkcie zbiórki baterii.

21. To urządzenie może być używane w klimacie tropikalnym i umiarkowanym do 45 °C.

## ZASTRZEŻENIA PRAWNE

Music Tribe nie ponosi odpowiedzialności za jakiegokolwiek straty, które mogą ponieść osoby, które polegają w całości lub w części na jakimkolwiek opisie, fotografii lub oświadczeniu zawartym w niniejszym dokumencie. Specyfikacje techniczne, wygląd i inne informacje mogą ulec zmianie bez powiadomienia. Wszystkie znaki towarowe są własnością ich odpowiednich właścicieli. Midas, Klark Teknik, Lab Gruppen, Lake, Tannoy, Turbosound, TC Electronic, TC Helicon, Behringer, Bugera, Aston Microphones i Coolaudio są znakami towarowymi lub zastrzeżonymi znakami towarowymi firmy Music Tribe Global Brands Ltd. © Music Tribe Global Brands Ltd. 2023 Wszystkie prawa zastrzeżone.

## OGRANICZONA GWARANCJA

Aby zapoznać się z obowiązującymi warunkami gwarancji i dodatkowymi informacjami dotyczącymi ograniczonej gwarancji Music Tribe, zapoznaj się ze wszystkimi szczegółami w trybie online pod adresem [community.musictribe.com/pages/support#warranty](http://community.musictribe.com/pages/support#warranty).

# SPRING REVERBERATION 646 Hook-Up

**EN Step 1: Hook-Up**

**IT Passo 1: Allacciare**

**ES Paso 1: Conexión**

**NL Stap 1: Aansluiten**

**FR Etape 1 : Connexions**

**SE Steg 1: Anslutning**

**DE Schritt 1: Verkabelung**

**PL Krok 1: Podłączeni**

**PT Passo 1: Conexões**

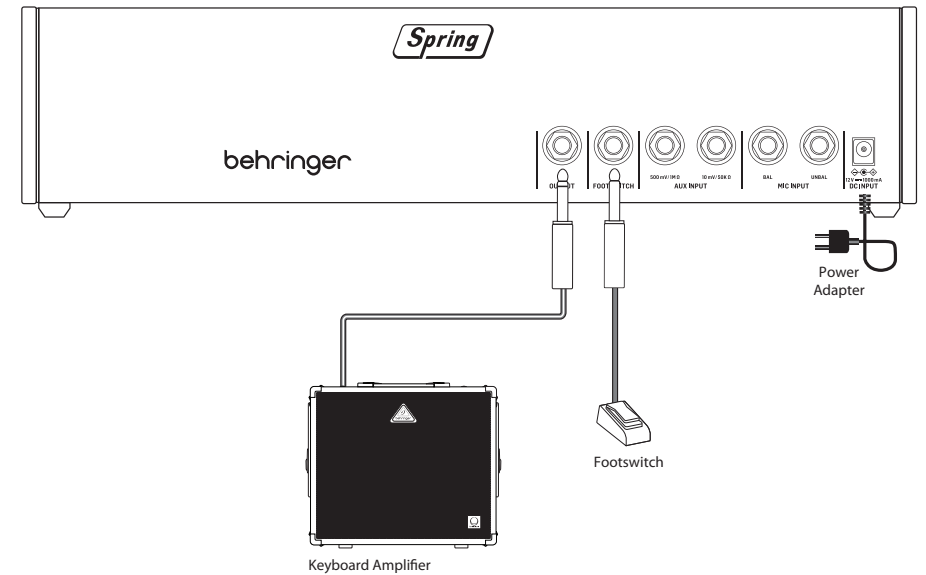
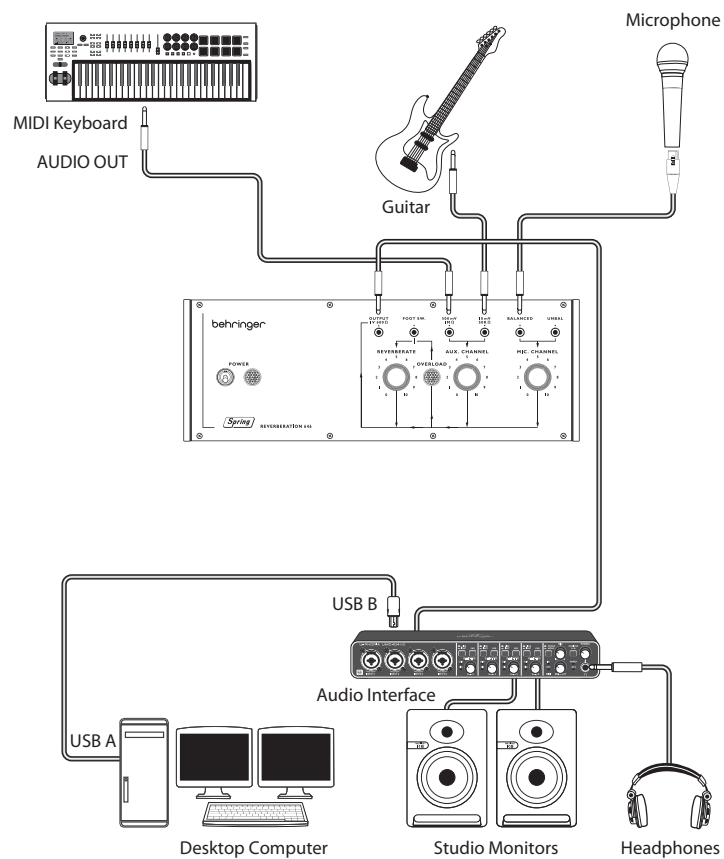

EN

ES

FR

DE

PT

IT

NL

SE

PL



# SPRING REVERBERATION 646 Controls

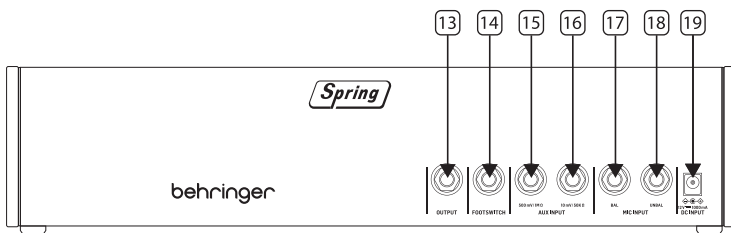
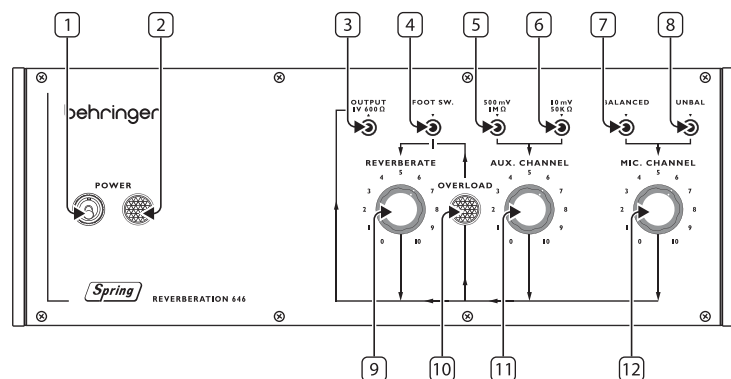

## EN Step 2: Controls

### SPRING LINES

We recommend that the Spring Type 646 is mounted in a place where it will not be knocked or subject to vibration to avoid unwanted noise from the spring lines.

### Top Panel

1. **POWER SWITCH**
2. **POWER INDICATOR**
3. **OUTPUT SOCKET** – use this 3.5mm TS jack socket to connect the Type 646 to amplifiers, mixing desks or audio interfaces.
4. **FOOTSWITCH INPUT** – use this socket to connect a suitable footswitch to bypass the reverberation effect.
5. **HIGH LEVEL LINE INPUT** – use this socket to connect high level audio sources such as keyboards or mixing desks to the Type 646.
6. **LOW LEVEL LINE INPUT** – use this socket to connect low level audio sources such as guitars to the Type 646.
7. **BALANCED MICROPHONE INPUT** – use this socket to connect balanced microphones to the Type 646.
8. **UNBALANCED MICROPHONE INPUT** – use this socket to connect unbalanced microphones to the Type 646.
9. **REVERBERATE** – use this control to set the reverberation output level.
10. **OVERLOAD INDICATOR** – this indicator lights up when a signal on either input is overloading.
11. **AUX CHANNEL** – use this control to set the input level for line sources connected to the auxiliary channel.
12. **MIC CHANNEL** – use this control to set the input level for microphone(s) connected to the microphone channel.

### Back Panel

13. **OUTPUT SOCKET** – use this 6.35mm TS jack socket to connect the Type 646 to amplifiers, mixing desks or audio interfaces. Duplicates socket 3 on top panel.
14. **FOOTSWITCH INPUT** – use this socket to connect a suitable footswitch to bypass the reverberation effect. Duplicates socket 4 on top panel.
15. **HIGH LEVEL LINE INPUT** – use this socket to connect high level audio sources such as keyboards or mixing desks to the Type 646. Duplicates socket 5 on top panel.
16. **LOW LEVEL LINE INPUT** – use this socket to connect low level audio sources such as guitars to the Type 646. Duplicates socket 6 on top panel.
17. **BALANCED MICROPHONE INPUT** – use this socket to connect balanced microphones to the Type 646. Duplicates socket 7 on top panel.
18. **UNBALANCED MICROPHONE INPUT** – use this socket to connect unbalanced microphones to the Type 646. Duplicates socket 8 on top panel.
19. **DC POWER INPUT** – use this socket to connect the supplied 12 V DC power supply.

## ES Paso 2: Controles

### MUELLES

Le recomendamos que instale el Spring Type 646 en una ubicación en la que no quede sujeto a vibraciones o golpes para evitar ruidos no deseados de sus muelles.

#### Panel superior

1. **POWER SWITCH**
2. **POWER INDICATOR**
3. **OUTPUT SOCKET** – use esta toma de tipo TS de 3.5 mm para conectar el Type 646 a amplificadores, mesas de mezclas o interfaces audio.
4. **FOOTSWITCH INPUT** – use esta toma para conectar un pedal de disparo adecuado para activar la anulación o bypass del efecto de reverberación.
5. **HIGH LEVEL LINE INPUT** – use esta toma para conectar al Type 646 fuentes audio de nivel alto como pueden ser un teclado o una mesa de mezclas.
6. **LOW LEVEL LINE INPUT** – use esta toma para conectar al Type 646 fuentes audio de bajo nivel como guitarras.
7. **BALANCED MICROPHONE INPUT** – use esta toma para conectar al Type 646 micrófonos balanceados.
8. **UNBALANCED MICROPHONE INPUT** – use esta toma para conectar al Type 646 micrófonos no balanceados.
9. **REVERBERATE** – use este control para ajustar el nivel de salida de la reverberación.
10. **OVERLOAD INDICATOR** – este piloto se ilumina cuando hay una señal que sobrecarga en alguna de las entradas.
11. **AUX CHANNEL** – use este control para ajustar el nivel de entrada de las fuentes de línea conectadas en el canal auxiliar.
12. **MIC CHANNEL** – use este control para ajustar el nivel de entrada del micrófono (o los micrófonos) conectado al canal de micrófono.

#### Panel trasero

13. **OUTPUT SOCKET** – use esta toma de tipo TS de 6.3 mm para conectar el Type 646 a amplificadores, mesas de mezclas o interfaces audio. Esta toma duplica la toma 3 del panel superior.
14. **FOOTSWITCH INPUT** – use esta toma para conectar un pedal de disparo adecuado para activar la anulación o bypass del efecto de reverberación. Esta toma duplica la toma 4 del panel superior.
15. **HIGH LEVEL LINE INPUT** – use esta toma para conectar al Type 646 fuentes audio de nivel alto como pueden ser un teclado o una mesa de mezclas. Esta toma duplica la toma 5 del panel superior.
16. **LOW LEVEL LINE INPUT** – use esta toma para conectar al Type 646 fuentes audio de bajo nivel como guitarras. Esta toma duplica la toma 6 del panel superior.
17. **BALANCED MICROPHONE INPUT** – use esta toma para conectar al Type 646 micrófonos balanceados. Esta toma duplica la toma 7 del panel superior.
18. **UNBALANCED MICROPHONE INPUT** – use esta toma para conectar al Type 646 micrófonos no balanceados. Esta toma duplica la toma 8 del panel superior.
19. **DC POWER INPUT** – use esta toma para conectar el adaptador de corriente de 12 V DC incluido.

## FR Etape 2 : Réglages

### RESSORTS

Nous vous recommandons d'installer le Spring Type 646 dans un endroit à l'abri des chocs et des vibrations afin d'éviter les bruits indésirables provoqués par les ressorts.

#### Face supérieure

1. **POWER SWITCH**
2. **POWER INDICATOR**
3. **OUTPUT SOCKET** – cette embase MiniJack asymétrique permet de connecter le Type 646 à un ampli, une console de mixage ou une interface audio.
4. **FOOTSWITCH INPUT** – cette embase permet de connecter un contacteur au pied adapté pour désactiver l'effet de réverbération.
5. **HIGH LEVEL LINE INPUT** – cette embase permet de connecter des sources audio à haut niveau comme par exemple un clavier ou une console de mixage.
6. **LOW LEVEL LINE INPUT** – cette embase permet de connecter des sources audio bas niveau comme par exemple une guitare.
7. **BALANCED MICROPHONE INPUT** – cette embase permet de connecter un micro symétrique.
8. **UNBALANCED MICROPHONE INPUT** – cette embase permet de connecter un micro asymétrique.
9. **REVERBERATE** – ce potentiomètre permet de régler le niveau de sortie de la réverbération.
10. **OVERLOAD INDICATOR** – il s'allume lorsqu'un signal fait saturer l'une des entrées.
11. **AUX CHANNEL** – permet de régler le niveau d'entrée des sources niveau ligne connectées au canal auxiliaire.
12. **MIC CHANNEL** – permet de régler le niveau d'entrée du(des) micro(s) connecté(s) au canal micro.

#### Face arrière

13. **OUTPUT SOCKET** – cette embase Jack 6,35 mm asymétrique permet de connecter le Type 646 à un ampli, une console de mixage ou une interface audio. Elle a la même fonction que l'embase 3 de la face supérieure.
14. **FOOTSWITCH INPUT** – cette embase permet de connecter un contacteur au pied adapté pour désactiver l'effet de réverbération. Elle a la même fonction que l'embase 4 de la face supérieure.
15. **HIGH LEVEL LINE INPUT** – cette embase permet de connecter des sources audio à haut niveau comme par exemple un clavier ou une console de mixage. Elle a la même fonction que l'embase 5 de la face supérieure.
16. **LOW LEVEL LINE INPUT** – cette embase permet de connecter des sources audio bas niveau comme par exemple une guitare. Elle a la même fonction que l'embase 6 de la face supérieure.
17. **BALANCED MICROPHONE INPUT** – cette embase permet de connecter un micro symétrique. Elle a la même fonction que l'embase 7 de la face supérieure.
18. **UNBALANCED MICROPHONE INPUT** – cette embase permet de connecter un micro asymétrique. Elle a la même fonction que l'embase 8 de la face supérieure.
19. **DC POWER INPUT** – cette embase permet de connecter l'adaptateur secteur 12 V fourni.

ES

FR

## DE Schritt 2: Bedienelemente

### FEDERHALL-PRODUKTLINIE

Wir empfehlen, den Spring Type 646 an einem Ort zu installieren, an dem er keinen Stößen oder Vibrationen ausgesetzt ist, um unerwünschte Geräusche der Hallfedern zu vermeiden.

#### Oberseite

1. **POWER SWITCH**
2. **POWER INDICATOR**
3. **OUTPUT SOCKET** – Über diese 3,5 mm TS-Buchse können Sie den Type 646 mit Verstärkern, Mixern oder Audio-Interfaces verbinden.
4. **FOOTSWITCH INPUT** – An diese Buchse können Sie einen geeigneten Fußschalter anschließen, um den Reverb-Effekt zu umgehen.
5. **HIGH LEVEL LINE INPUT** – Über diese Buchse können Sie hochpegelige Audioquellen wie Keyboards oder Mixer an den Type 646 anschließen.
6. **LOW LEVEL LINE INPUT** – Über diese Buchse können Sie niedrigpegelige Audioquellen wie Gitarren an den Type 646 anschließen.
7. **BALANCED MICROPHONE INPUT** – Über diese Buchse können Sie symmetrische Mikrofone an den Type 646 anschließen.
8. **UNBALANCED MICROPHONE INPUT** – Über diese Buchse können Sie unsymmetrische Mikrofone an den Type 646 anschließen.
9. **REVERBERATE** – Mit diesem Regler stellen Sie den Ausgangspegel des Reverb-Effekts ein.
10. **OVERLOAD INDICATOR** – Diese Anzeige leuchtet, wenn ein Signal an einem der beiden Eingänge überlastet ist.
11. **AUX CHANNEL** – Mit diesem Regler stellen Sie den Eingangspegel von Line-Quellen ein, die an den Aux-Kanal angeschlossen sind.
12. **MIC CHANNEL** – Mit diesem Regler stellen Sie den Eingangspegel von Mikrofonen ein, die an den Mic-Kanal angeschlossen sind.

#### Rückseite

13. **OUTPUT SOCKET** – Über diese 6,3 mm TS-Buchse können Sie den Type 646 mit Verstärkern, Mixern oder Audio-Interfaces verbinden. Kopie des vorderseitigen Ausgangs (3).
14. **FOOTSWITCH INPUT** – An diese Buchse können Sie einen geeigneten Fußschalter anschließen, um den Reverb-Effekt zu umgehen. Kopie des vorderseitigen Eingangs (4).
15. **HIGH LEVEL LINE INPUT** – Über diese Buchse können Sie hochpegelige Audioquellen wie Keyboards oder Mixer an den Type 646 anschließen. Kopie des vorderseitigen Eingangs (5).
16. **LOW LEVEL LINE INPUT** – Über diese Buchse können Sie niedrigpegelige Audioquellen wie Gitarren an den Type 646 anschließen. Kopie des vorderseitigen Eingangs (6).
17. **BALANCED MICROPHONE INPUT** – Über diese Buchse können Sie symmetrische Mikrofone an den Type 646 anschließen. Kopie des vorderseitigen Eingangs (7).
18. **UNBALANCED MICROPHONE INPUT** – Über diese Buchse können Sie unsymmetrische Mikrofone an den Type 646 anschließen. Kopie des vorderseitigen Eingangs (8).
19. **DC POWER INPUT** – An diese Buchse schließen Sie den mitgelieferten 12 V-Adapter an.

## PT Passo 2: Controles

### LINHAS DE MOLA

Recomendamos que o Spring Tipo 646 seja montado em um local onde ele não possa ser derrubado ou esteja sujeito a vibrações para evitar ruídos indesejados nas linhas mola.

#### Painel Superior

1. **POWER SWITCH**
2. **POWER INDICATOR**
3. **OUTPUT SOCKET** – use essa tomada TS de 3.5mm para conectar a amplificadores tipo 646, mesas de mixagem ou interfaces de áudio.
4. **FOOTSWITCH INPUT** – use esta tomada para conectar um pedal adequado para ignorar o efeito de reverberação.
5. **HIGH LEVEL LINE INPUT** – use esta tomada para conectar fontes de áudio de nível alto como teclados ou mesas de mixagem ao 646.
6. **LOW LEVEL LINE INPUT** – use esta tomada para conectar fontes de áudio de nível baixo, como guitarras, ao 646.
7. **BALANCED MICROPHONE INPUT** – use esta tomada para conectar microfones balanceados ao 646.
8. **UNBALANCED MICROPHONE INPUT** – use esta tomada para conectar microfones não balanceados ao 646.
9. **REVERBERATE** – use este controle para ajustar o nível de saída de reverberação.
10. **OVERLOAD INDICATOR** – este indicador acende quando um sinal em uma das entradas está sobrecarregado.
11. **AUX CHANNEL** – use este controle para ajustar o nível de entrada para fontes de linha conectadas ao canal auxiliar.
12. **MIC CHANNEL** – use este controle para ajustar o nível de entrada para microfone(s) conectados ao canal Microfone.

#### Painel Traseiro

13. **OUTPUT SOCKET** – use essa tomada TS de 6.35mm para conectar a amplificadores tipo 646, mesas de mixagem ou interfaces de áudio. Duplica a tomada 3 no painel superior.
14. **FOOTSWITCH INPUT** – use esta tomada para conectar um pedal adequado para ignorar o efeito de reverberação. Duplica a tomada 4 no painel superior.
15. **HIGH LEVEL LINE INPUT** – use esta tomada para conectar fontes de áudio de nível alto como teclados ou mesas de mixagem ao 646. Duplica a tomada 5 no painel superior.
16. **LOW LEVEL LINE INPUT** – use esta tomada para conectar fontes de áudio de nível baixo, como guitarras, ao 646. Duplica a tomada 6 no painel superior.
17. **BALANCED MICROPHONE INPUT** – use esta tomada para conectar microfones balanceados ao 646. Duplica a tomada 7 no painel superior.
18. **UNBALANCED MICROPHONE INPUT** – use esta tomada para conectar microfones não balanceados ao 646. Duplica a tomada 8 no painel superior.
19. **DC POWER INPUT** – use esta tomada para conectar a fonte de alimentação DC de 12 V.

DE

PT

## IT Passo 2: Controlli

### LINEA SPRING

Raccomandiamo di collocare/montare il Spring Type 646 in un luogo dove non sarà urtato o soggetto a vibrazioni per evitare rumori indesiderati dalle molle.

#### Pannello superiore

1. **POWER SWITCH**
2. **POWER INDICATOR**
3. **OUTPUT SOCKET** – usate questo mini-jack sbilanciato da 3,5mm per collegare il Type 646 ad amplificatori, mixer o interfacce audio.
4. **FOOTSWITCH INPUT** – usate questa presa per il collegamento di un pedale per il bypass dell'unità di riverbero.
5. **HIGH LEVEL LINE INPUT** – usate questa presa per collegare al Type 646 sorgenti audio di livello alto, come tastiere o mixer.
6. **LOW LEVEL LINE INPUT** – usate questa presa per collegare al Type 646 sorgenti audio di livello basso, come chitarre.
7. **BALANCED MICROPHONE INPUT** – usate questa presa per collegare microfoni bilanciati al Type 646.
8. **UNBALANCED MICROPHONE INPUT** – usate questa presa per collegare microfoni sbilanciati al Type 646.
9. **REVERBERATE** – usate questo controllo per impostare il livello di uscita del riverbero.
10. **OVERLOAD INDICATOR** – questo indicatore si illumina quando il segnale di qualsiasi ingresso è in sovraccarico.
11. **AUX CHANNEL** – usate questo controllo per impostare il livello di ingresso delle sorgenti di linea collegate al canale aux.
12. **MIC CHANNEL** – usate questo controllo per impostare il livello di ingresso del/dei microfono/i collegati al canale del microfono.

#### Pannello posteriore

13. **OUTPUT SOCKET** – usate questa presa jack sbilanciata da 6,35mm per collegare il Type 646 ad amplificatori, mixer o interfacce audio. Duplica la presa 3 del pannello superiore.
14. **FOOTSWITCH INPUT** – usate questa presa per il collegamento di un pedale per il bypass dell'unità di riverbero. Duplica la presa 4 del pannello superiore.
15. **HIGH LEVEL LINE INPUT** – usate questa presa per collegare al Type 646 sorgenti audio di livello alto, come tastiere o mixer. Duplica la presa 5 del pannello superiore.
16. **LOW LEVEL LINE INPUT** – usate questa presa per collegare al Type 646 sorgenti audio di livello basso, come chitarre. Duplica la presa 6 del pannello superiore.
17. **BALANCED MICROPHONE INPUT** – usate questa presa per collegare microfoni bilanciati al Type 646. Duplica la presa 7 del pannello superiore.
18. **UNBALANCED MICROPHONE INPUT** – usate questa presa per collegare microfoni sbilanciati al Type 646. Duplica la presa 8 del pannello superiore.
19. **DC POWER INPUT** – usate questa presa per collegare l'alimentatore in dotazione da 12 V in c.c..

## NL Stap 2: Bediening

### NAGALMVEREN

Wij adviseren om de Spring Type 646 op een locatie te plaatsen waar er niet tegen wordt gestoten of waar hij onderhevig is aan trillingen, om ongewenst geluid uit de nagalmveren te voorkomen.

#### Bovenpaneel

1. **POWER SWITCH**
2. **POWER INDICATOR**
3. **OUTPUT SOCKET** – usate questo mini-jack sbilanciato da 3,5mm per collegare il Type 646 ad amplificatori, mixer o interfacce audio.
4. **FOOTSWITCH INPUT** – Gebruik deze aansluiting om een geschikte voetschakelaar aan te sluiten om het nagalmeffect te bypassen.
5. **HIGH LEVEL LINE INPUT** – Gebruik deze aansluiting om audiobronnen met een hoog niveau op de Type 646 aan te sluiten, zoals keyboards of mengtafels.
6. **LOW LEVEL LINE INPUT** – Gebruik deze aansluiting om audiobronnen op laag niveau op de Type 646 aan te sluiten, zoals gitaren.
7. **BALANCED MICROPHONE INPUT** – gebruik deze aansluiting om gebalanceerde microfoons op de Type 646 aan te sluiten.
8. **UNBALANCED MICROPHONE INPUT** – Gebruik deze aansluiting om ongebalanceerde microfoons op de Type 646 aan te sluiten.
9. **REVERBERATE** – Gebruik deze regelaar om het uitgangsniveau van de nagalm in te stellen.
10. **OVERLOAD INDICATOR** – Deze indicator licht op als één van de ingangen wordt overbelast.
11. **AUX CHANNEL** – Gebruik deze regelaar om het ingangsniveau in te stellen voor lijnbronnen die op het auxiliary-kanaal zijn aangesloten.
12. **MIC CHANNEL** – Gebruik deze regelaar om het ingangsniveau in te stellen voor microfoon(s) die op het microfoonkanaal zijn aangesloten.

#### Achterpaneel

13. **OUTPUT SOCKET** – Gebruik deze 6,35 mm mono jackaansluiting om de Type 646 aan te sluiten op versterkers, mengtafels of audio-interfaces. Dubbelt aansluiting 3 op bovenpaneel.
14. **FOOTSWITCH INPUT** – Gebruik deze aansluiting om een geschikte voetschakelaar aan te sluiten om het nagalmeffect te bypassen. Dubbelt aansluiting 4 op bovenpaneel.
15. **HIGH LEVEL LINE INPUT** – Gebruik deze aansluiting om audiobronnen met een hoog niveau op de Type 646 aan te sluiten, zoals keyboards of mengtafels. Dubbelt aansluiting 5 op bovenpaneel.
16. **LOW LEVEL LINE INPUT** – Gebruik deze aansluiting om audiobronnen op laag niveau op de Type 646 aan te sluiten, zoals gitaren. Dubbelt aansluiting 6 op bovenpaneel.
17. **BALANCED MICROPHONE INPUT** – gebruik deze aansluiting om gebalanceerde microfoons op de Type 646 aan te sluiten. Dubbelt aansluiting 7 op bovenpaneel.
18. **UNBALANCED MICROPHONE INPUT** – Gebruik deze aansluiting om ongebalanceerde microfoons op de Type 646 aan te sluiten. Dubbelt aansluiting 8 op bovenpaneel.
19. **DC POWER INPUT** – Gebruik deze aansluiting om de meegeleverde 12 V gelijkstroomnetadapter aan te sluiten.

## SE Steg 2: Kontroller

### SPIRALFJÄDRAR

Vi rekommenderar att Spring Type 646-enheten monteras på en plats där den inte utsätts för slag eller vibrationer, så att oönskade ljud från spiral fjädrarna kan undvikas.

#### Övre panel

1. **POWER SWITCH**
2. **POWER INDICATOR**
3. **OUTPUT SOCKET** – använd detta 3,5 mm TS-uttag för att ansluta Type 646 till förstärkare, mixerbord eller ljudkort.
4. **FOOTSWITCH INPUT** – använd detta uttag för att ansluta en lämplig fotomkopplare för att koppla förbi reverbeffekten.
5. **HIGH LEVEL LINE INPUT** – använd detta uttag för att ansluta högnivåljuddkällor såsom klaviaturinstrument eller mixerbord till Type 646.
6. **LOW LEVEL LINE INPUT** – använd detta uttag för att ansluta lågnivåljuddkällor såsom gitarrer till Type 646.
7. **BALANCED MICROPHONE INPUT** – använd detta uttag för att ansluta balanserade mikrofoner till Type 646.
8. **UNBALANCED MICROPHONE INPUT** – använd detta uttag för att ansluta obalanserade mikrofoner till Type 646.
9. **REVERBERATE** – använd denna kontroll för att ställa in reverbets utgångsnivå.
10. **OVERLOAD INDICATOR** – denna indikator tänds när en signal överbelastar någon av ingångarna.
11. **AUX CHANNEL** – använd denna kontroll för att ställa in ingångsnivån för linjekällor anslutna till auxiliary-kanalen.
12. **MIC CHANNEL** – använd denna kontroll för att ställa in ingångsnivån för mikrofon(er) som ansluts till mikrofonkanalen.

#### Bakre panel

13. **OUTPUT SOCKET** – använd detta 6,35 mm TS-uttag för att ansluta Type 646 till förstärkare, mixerbord eller ljudkort. Duplicerar uttag 3 på övre panel.
14. **FOOTSWITCH INPUT** – använd detta uttag för att ansluta en lämplig fotomkopplare för att koppla förbi reverbeffekten. Duplicerar uttag 4 på övre panel.
15. **HIGH LEVEL LINE INPUT** – använd detta uttag för att ansluta högnivåljuddkällor såsom klaviaturinstrument eller mixerbord till Type 646. Duplicerar uttag 5 på övre panel.
16. **LOW LEVEL LINE INPUT** – använd detta uttag för att ansluta lågnivåljuddkällor såsom gitarrer till Type 646. Duplicerar uttag 6 på övre panel.
17. **BALANCED MICROPHONE INPUT** – använd detta uttag för att ansluta balanserade mikrofoner till Type 646. Duplicerar uttag 7 på övre panel.
18. **UNBALANCED MICROPHONE INPUT** – använd detta uttag för att ansluta obalanserade mikrofoner till Type 646. Duplicerar uttag 8 på övre panel.
19. **DC POWER INPUT** – använd detta uttag för att ansluta den medföljande 12 V DC-strömförsörjningsenheten.

## PL Krok 2: Sterowanica

### LINIE SPRĘŻYN

Zalecamy zamontowanie Spring Type 646 w miejscu, gdzie będzie chroniony przed przewróceniem lub wibracjami, aby uniknąć niepożądanego hałasu z linii sprężyn.

#### Górny panel

1. **POWER SWITCH**
2. **POWER INDICATOR**
3. **OUTPUT SOCKET** – użyj tego złącza 3.5 mm TS, aby podłączyć Typ 646 do wzmacniaczy, konsoli mikserskich lub interfejsów audio.
4. **FOOTSWITCH INPUT** – użyj tego złącza, aby podłączyć odpowiedni przełącznik nożny, pozwalający na wyłączenie efektu pogłosu.
5. **HIGH LEVEL LINE INPUT** – użyj tego złącza, aby podłączyć źródła audio wysokiego poziomu, jak keyboardy lub konsole mikserskie, do Typu 646.
6. **LOW LEVEL LINE INPUT** – użyj tego złącza, aby podłączyć źródła audio niskiego poziomu, takie jak gitary, do Typu 646.
7. **BALANCED MICROPHONE INPUT** – użyj tego złącza, aby podłączyć zbalansowane mikrofony do Typu 646.
8. **UNBALANCED MICROPHONE INPUT** – użyj tego złącza, aby podłączyć niezbalansowane mikrofony do Typu 646.
9. **REVERBERATE** – użyj tego pokrętki, aby ustawić poziom wyjściowy pogłosu.
10. **OVERLOAD INDICATOR** – zapala się, gdy sygnał przy którymś z wejść powoduje przeciążenie.
11. **AUX CHANNEL** – użyj tej regulacji, aby ustawić poziom wyjściowy źródła liniowych podłączonych do kanału AUX.
12. **MIC CHANNEL** – użyj tej regulacji, aby ustawić poziom wyjściowy dla mikrofonu(ów) podłączonego do kanału mikrofonowego.

#### Tylny Panel

13. **OUTPUT** – użyj tego złącza 6.35 mm TS, aby podłączyć Typ 646 do wzmacniaczy, konsoli mikserskich lub interfejsów audio. Duplikuje złącze 3 na górnym panelu.
14. **FOOTSWITCH INPUT** – użyj tego złącza, aby podłączyć odpowiedni przełącznik nożny, pozwalający na wyłączenie efektu pogłosu. Duplikuje złącze 4 na górnym panelu.
15. **HIGH LEVEL LINE INPUT** – użyj tego złącza, aby podłączyć źródła audio wysokiego poziomu, jak keyboardy lub konsole mikserskie, do Typu 646. Duplikuje złącze 5 na górnym panelu.
16. **LOW LEVEL LINE INPUT** – użyj tego złącza, aby podłączyć źródła audio niskiego poziomu, takie jak gitary, do Typu 646. Duplikuje złącze 6 na górnym panelu.
17. **BALANCED MICROPHONE INPUT** – użyj tego złącza, aby podłączyć zbalansowane mikrofony do Typu 646. Duplikuje złącze 7 na górnym panelu.
18. **UNBALANCED MICROPHONE INPUT** – użyj tego złącza, aby podłączyć niezbalansowane mikrofony do Typu 646. Duplikuje złącze 8 na górnym panelu.
19. **DC POWER INPUT** – użyj tego złącza, aby podłączyć dostarczony zasilacz 12 V DC.

SE

PL

**EN Eurorack Installation**

The Spring Type 646 can be taken out of its factory chassis and fitted into a standard Eurorack case (not supplied).

We recommend that this procedure is carried out only by an experienced service technician to prevent personal injury or damage to the Spring Type 646. The Eurorack case will need to have a suitable power supply with enough capacity to power the Spring Type 646. Consumption is 1 amp at 12 V DC.

A 10 pin to 16 pin adapter ribbon cable is supplied with the Spring Type 646.

Please ensure that the Eurorack case will supply  $\pm 12$  V DC and ground to the correct pins, and that the cable is at the correct orientation before proceeding.

**Procedure**

Please follow all steps in the correct order.

1. Disconnect the power and all other connections to the Spring Type 646.
2. Undo the eight screws on the top panel as shown. There is no need to undo any other screw.
3. Carefully lift the top panel assembly, and turn it over so that the PCB is facing upwards. Be careful not to pull the ribbon cable from the lower side of the main PCB.
4. Disconnect the 24 pin ribbon cable from the main PCB of the Spring Type 646 and remove the assembly from the chassis.

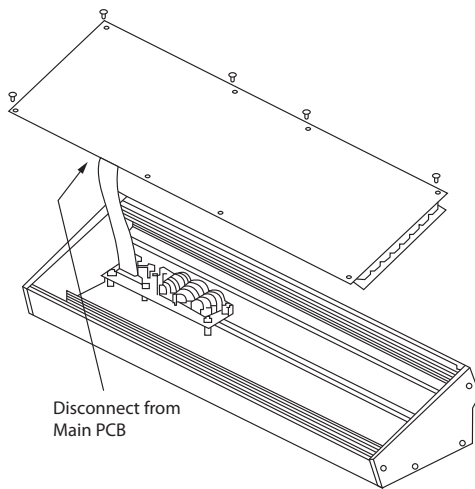

5. Store the chassis assembly and power supply in a safe, dry place.
6. Securely connect the 10 pin end of the supplied ribbon cable adapter to the main PCB of the Spring Type 646.
7. Having ensured that your Eurorack case is isolated from the mains connect the 16 pin end of the ribbon cable to a spare outlet in the case.
8. Secure the Spring Type 646 to the case using the eight panel screws.
9. Perform a full safety test before using the Spring Type 646.

**ES Instalación de Eurorack**

El Spring Type 646 puede sacarse de su chasis de fábrica y colocarse en una caja Eurorack estándar (no suministrada).

Recomendamos que este procedimiento se lleve a cabo solo por un técnico de servicio experimentado para evitar lesiones personales o daños en el Spring Type 646. El caso Eurorack tendrá que tener una fuente de alimentación adecuada con capacidad suficiente para alimentar el Spring Type 646. El consumo es de 1 amperios a 12 V CC.

Con el Spring Type 646 se suministra un cable de cinta adaptador de 10 pines a 16 pines.

Asegúrese de que la caja Eurorack suministrará  $\pm 12$  V DC y toma a tierra a los pines correctos, y que el cable está en la orientación correcta antes de continuar.

**Procedimiento**

Por favor, siga todos los pasos en el orden correcto.

1. Desconecte la alimentación y todas las demás conexiones al Spring Type 646.
2. Deshaga los ocho tornillos del panel superior como se muestra. No hay necesidad de deshacer ningún otro tornillo.
3. Levante cuidadosamente el conjunto del panel superior y déjelo girar para que la PCB esté orientada hacia arriba. Tenga cuidado de no tirar del cable de cinta de la parte inferior de la PCB principal.
4. Desconecte el cable de cinta de 24 pines de la PCB principal del Spring Type 646 y retire el conjunto del chasis.
5. Guarde el conjunto del chasis y la fuente de alimentación en un lugar seguro y seco.
6. Conecte de forma segura el extremo de 10 pines del adaptador de cable de cinta suministrado a la PCB principal del Spring Type 646.
7. Después de haberse asegurado de que su caja Eurorack está aislada de la red, conecte el extremo de 16 pines del cable de cinta a una toma de corriente de repuesto en la caja.
8. Asegure el Spring Type 646 a la caja con los ocho tornillos del panel.
9. Realice una prueba de seguridad completa antes de usar el Spring Type 646.

**FR Installation d'Eurorack**

Le Spring Type 646 peut être sorti de son châssis d'usine et monté dans un boîtier Eurorack standard (non fourni).

Nous recommandons que cette procédure soit effectuée uniquement par un technicien de service expérimenté pour prévenir les blessures corporelles ou les dommages au Spring Type 646. Le boîtier Eurorack devra disposer d'une alimentation électrique appropriée avec une capacité suffisante pour alimenter le Spring Type 646. La consommation est de 1 ampère à 12 V CC.

Un câble ruban d'adaptateur de 10 broches à 16 broches est fourni avec le Spring Type 646.

Veillez vous assurer que le boîtier Eurorack fournira  $\pm 12$  V CC et se mettra à la terre aux broches correctes, et que le câble est à la bonne orientation avant de continuer.

**Procédure**

1. Débranchez l'alimentation et toutes les autres connexions au Spring Type 646.
2. Défaire les huit vis sur le panneau supérieur comme indiqué. Il n'est pas nécessaire d'annuler une autre vis.
3. Soulevez soigneusement l'ensemble du panneau supérieur et retournez-le de sorte que le PCB soit orienté vers le haut. Veillez à ne pas tirer le câble ruban de la face inférieure du PCB principal.
4. Déconnectez le câble ruban à 24 broches du PCB principal du Spring Type 646 et retirez l'ensemble du châssis.
5. Rangez le châssis et le bloc d'alimentation dans un endroit sûr et sec.
6. Connectez en toute sécurité l'extrémité à 10 broches de l'adaptateur de câble ruban fourni au PCB principal du Spring Type 646.
7. Après vous être assuré que votre boîtier Eurorack est isolé du secteur, connectez l'extrémité à 16 broches du câble ruban à une prise de recharge dans le boîtier.
8. Fixez le Spring Type 646 au boîtier à l'aide des huit vis du panneau.
9. Effectuez un test de sécurité complet avant d'utiliser le Spring Type 646.

**DE Eurorack Installation**

Das Spring Type 646 kann aus dem werkseitigen Chassis entnommen und in ein Standard-Eurorack-Gehäuse (nicht im Lieferumfang enthalten) eingebaut werden.

Wir empfehlen, dass dieses Verfahren nur von einem erfahrenen Servicetechniker durchgeführt wird, um Personenschäden oder Schäden am Spring Type 646 zu vermeiden. Das Eurorack-Gehäuse muss über ein geeignetes Netzteil mit ausreichender Kapazität verfügen, um das Spring Type 646 mit Strom zu versorgen. Der Verbrauch beträgt 1 Ampere bei 12 V DC.

Ein 10-poliges auf 16-poliges Adapterbandkabel wird mit dem Spring Type 646 geliefert.

Bitte stellen Sie sicher, dass das Eurorack-Gehäuse  $\pm 12$  V DC liefert und die richtigen Pins erdet und dass sich das Kabel in der richtigen Ausrichtung befindet, bevor Sie fortfahren.

**Verfahren**

Bitte folgen Sie allen Schritten in der richtigen Reihenfolge.

1. Trennen Sie die Stromversorgung und alle anderen Verbindungen zum Spring Type 646.
2. Machen Sie die acht Schrauben auf der Oberseite wie gezeigt rückgängig. Es ist nicht notwendig, eine andere Schraube rückgängig zu machen.
3. Heben Sie die obere Panel-Baugruppe vorsichtig an und drehen Sie sie um, sodass die Leiterplatte nach oben zeigt. Achten Sie darauf, das Flachbandkabel nicht von der Unterseite der Hauptplatine zu ziehen.
4. Trennen Sie das 24-polige Flachbandkabel von der Hauptplatine des Spring Type 646 und entfernen Sie die Baugruppe aus dem Gehäuse.
5. Bewahren Sie die Gehäusebaugruppe und das Netzteil an einem sicheren, trockenen Ort auf.
6. Verbinden Sie das 10-polige Ende des mitgelieferten Flachbandkabeladapters sicher mit der Hauptplatine des Spring Type 646.
7. Nachdem Sie sichergestellt haben, dass Ihr Eurorack-Gehäuse vom Stromnetz isoliert ist, verbinden Sie das 16-polige Ende des Flachbandkabels mit einer Ersatzsteckdose im Gehäuse.
8. Befestigen Sie das Spring Type 646 mit den acht Plattenschrauben am Gehäuse.
9. Führen Sie vor der Verwendung des Spring Type 646 einen vollständigen Sicherheitstest durch.

**PT Instalação Eurorack**

A Spring Type 646 pode ser retirada do seu chassis de fábrica e montada numa caixa eurorack normalizada (não fornecida).

Recomendamos que este procedimento seja realizado apenas por um técnico de assistência experiente para evitar ferimentos pessoais ou danos no Spring Type 646. O caso Eurorack terá de dispor de uma fonte de alimentação adequada, com capacidade suficiente para alimentar o Spring Type 646. O consumo é de 1 amp a 12 V DC.

É fornecido um cabo de fita adaptador de 10 pinos a 16 pinos com o Spring Type 646.

Certifique-se de que a caixa eurorack fornecerá  $\pm 12$  V DC e moído aos pinos corretos, e que o cabo está na orientação correta antes de prosseguir.

**Procedimento**

Por favor, siga todos os passos na ordem correta.

1. Desligue a energia e todas as outras ligações ao Spring Type 646.
2. Desfaça os oito parafusos no painel superior, como mostrado. Não há necessidade de desfazer qualquer outro parafuso.
3. Levante cuidadosamente o conjunto do painel superior e vire-o de modo a que o PCB fique virado para cima. Tenha cuidado para não puxar o cabo da fita do lado inferior do PCB principal.
4. Desligue o cabo de fita de 24 pinos do PCB principal do Spring Type 646 e retire o conjunto do chassis.
5. Guarde o conjunto do chassis e a alimentação elétrica num local seguro e seco.
6. Ligue de forma segura a extremidade de 10 pinos do adaptador de fita fornecido ao PCB principal do Spring Type 646.
7. Depois de ter assegurado que a sua caixa Eurorack está isolada da rede, ligue a extremidade de 16 pinos do cabo da fita a uma saída sobressalente na caixa.
8. Fixe a Spring Type 646 na caixa utilizando os oito parafusos de painel.
9. Efetuar um teste de segurança completo antes de utilizar o Spring Type 646.

**IT Installazione di Eurorack**

Il Spring Type 646 può essere tolto dal telaio di fabbrica e inserito in una custodia Eurorack standard (non fornita).

Si consiglia che questa procedura sia eseguita solo da un tecnico di assistenza esperto per prevenire lesioni personali o danni al Spring Type 646. Il caso Eurorack dovrà avere un alimentatore adeguato con capacità sufficiente per alimentare il Spring Type 646. Il consumo è di 1 ampere a 12 V DC.

Un cavo a nastro da 10 pin a 16 pin viene fornito con il Spring Type 646.

Assicurarsi che la custodia Eurorack fornirà  $\pm 12$  V DC e terra ai perni corretti e che il cavo sia all'orientamento corretto prima di procedere.

**Procedimento**

Si prega di seguire tutti i passaggi nell'ordine corretto.

1. Scollegare l'alimentazione e tutte le altre connessioni Spring Type 646.
2. Annulla le otto viti sul pannello superiore come mostrato. Non è necessario annullare qualsiasi altra vite.
3. Sollevare con cura l'assieme del pannello superiore e capovolto in modo che il PCB sia rivolto verso l'alto. Fare attenzione a non estrarre il cavo a nastro dal lato inferiore del PCB principale.
4. Scollegare il cavo a nastro a 24 pin dal PCB principale del Spring Type 646 e rimuovere l'assieme dallo chassis.
5. Conservare l'assemblaggio del telaio e l'alimentazione in un luogo sicuro e asciutto.
6. Collegare in modo sicuro l'estremità a 10 pin dell'adattatore per cavi a nastro in dotazione al PCB principale del Spring Type 646.
7. Dopo aver assicurato che la custodia Eurorack sia isolata dalla rete, collegare l'estremità a 16 pin del cavo a nastro a una presa di ricambio nella custodia.
8. Fissare il Spring Type 646 alla custodia utilizzando le otto viti del pannello.
9. Eseguire un test di sicurezza completo prima di utilizzare il Spring Type 646.

**NL Eurorack Installatie**

De Spring Type 646 kan uit het fabriekschassis worden gehaald en in een standaard Eurorack-koffer worden gemonteerd (niet meegeleverd).

Wij raden u aan deze procedure alleen uit te voeren door een ervaren servicemonteur of persoonlijk letsel of schade aan de Spring Type 646 te voorkomen. De Eurorack-behuizing moet een geschikte voeding hebben met voldoende capaciteit om de <MODULE van stroom te voorzien>. Verbruik is 1 amp bij 12 V DC.

Bij de Type 646 wordt een 10-pins tot 16-polige adapterlintkabel meegeleverd>.

Zorg ervoor dat de Eurorack-behuizing  $\pm 12$  V DC levert en op de juiste pinnen wordt geslepen, en dat de kabel in de juiste richting is voordat u verdergaat.

**Procedure**

Volg alle stappen in de juiste volgorde.

1. Koppel de stroom en alle andere aansluitingen op de Spring Type 646 los.
2. Draai de acht schroeven op het bovenpaneel los zoals afgebeeld. Het is niet nodig om een andere schroef los te maken.
3. Til de montage van het bovenpaneel voorzichtig op en draai deze om zodat de printplaat naar boven is gericht. Zorg ervoor dat u de lintkabel niet van de onderkant van de hoofdprint trekt.
4. Koppel de 24-polige lintkabel los van de hoofdprint van de Spring Type 646 en verwijder de montage van het chassis.
5. Bewaar de chassisassemblage en voeding op een veilige, droge plaats.
6. Sluit het 10-polige uiteinde van de meegeleverde lintkabeladapter veilig aan op de hoofdprint van de Spring Type 646.
7. Nadat u ervoor hebt gezorgd dat uw Eurorack-behuizing is geïsoleerd van het lichtnet, sluit u het 16-polige uiteinde van de lintkabel aan op een extra stopcontact in de behuizing.
8. Bevestig de Spring Type 646 aan de behuizing met behulp van de acht paneelschroeven.
9. Voer een volledige veiligheidstest uit voordat u de Spring Type 646 gebruikt.

DE

PT

IT

NL

**SE Eurorack Installation**

Den Spring Type 646 kan tas ut ur sitt fabrikschassi och monteras i ett standard Eurorack-fodral (medföljer ej).

Vi rekommenderar att denna procedur endast utförs av en erfaren servicetekniker för att förhindra personsador eller skador på Spring Type 646. Eurorack-fallet måste ha en lämplig strömförsörjning med tillräcklig kapacitet för att driva Spring Type 646. Förbrukningen är 1 ampere vid 12 V DC.

En 10-stifts till 16 stifts adapterbandkabel levereras med Spring Type 646.

Se till att Eurorack-fodralet levererar  $\pm 12$  V DC och jord till rätt stift och att kabeln är i rätt riktning innan du fortsätter.

**Procedur**

Följ alla steg i rätt ordning.

1. Koppla bort strömmen och alla andra anslutningar till Spring Type 646.
2. Lossa de åtta skruvarna på den övre panelen enligt bilden. Det finns ingen anledning att lossa någon annan skruv.
3. Lyft försiktigt upp den övre panelenheten och vänd den så att kretskortet är vänd uppåt. Var försiktig så att du inte drar bandkabeln från undersidan av huvud-PCB.
4. Koppla bort bandkabeln på 24 stift från huvud-PCB:n på Spring Type 646 och ta bort enheten från chassit.
5. Förvara chassienheten och strömförsörjningen på en säker och torr plats.
6. Anslut den 10-poliga änden av den medföljande bandkabeladaptern till huvudkortet på Spring Type 646.
7. Efter att ha sett till att ditt Eurorack-fodral är isolerat från elnätet ansluts bandkabelns 16-stiftsände till ett extrauttag i fodralet.
8. Fäst Spring Type 646 fodralet med hjälp av åtta panelskruvarna.
9. Utför ett fullständigt säkerhetstest innan du använder Spring Type 646.

**PL Instalacja Eurorack**

Spring Type 646 można wyjmować z fabrycznego podwozia i zamontować w standardowej obudowie Eurorack (nie dostarczona).

Zaleca się, aby ta procedura była wykonywana tylko przez doświadczonego technika serwisowego, aby zapobiec uszkodzeniu ciała lub uszkodzeniu Spring Type 646. Obudowa Euroracka będzie musiała posiadać odpowiedni zasilacz o wystarczającej pojemności do zasilania Spring Type 646. Zużycie wynosi 1 amp przy 12 V DC.

Kabel taśmowy adaptera o przekątni 10-16-stykowym jest dostarczany z Spring Type 646.

Przed kontynuowaniem należy upewnić się, że obudowa Euroracka dostarcza  $\pm 12$  V DC i szlifowana do odpowiednich styków, a kabel jest we właściwej orientacji.

**Procedura**

Wykonaj wszystkie kroki w odpowiedniej kolejności.

1. Odłącz zasilanie i wszystkie inne połączenia z Spring Type 646.
2. Cofnij osiem śrub na górnym panelu, jak pokazano na rysunku. Nie ma potrzeby cofania innych śrub.
3. Ostrożnie unieś górny zespół panelu i obróć go tak, aby płytka drukowana była skierowana do góry. Uwważ, aby nie wyciągnąć kabla taśmowego z dolnej strony głównej płytki drukowanej.
4. Odłącz 24-pinowy kabel taśmowy od głównej płytki drukowanej Spring Type 646 i zdejmij zespół z obudowy.
5. Montaż obudowy i zasilacz należy przechowywać w bezpiecznym, suchym miejscu.
6. Bezpiecznie podłącz 10-pinowy koniec dołączonego adaptera do kabli taśmowych do głównej płytki drukowanej Spring Type 646.
7. Po upewnieniu się, że etui Eurorack jest odizolowane od sieci, podłącz 16-pinowy koniec kabla taśmowego do zapasowego gniazdka w obudowie.
8. Zabezpiecz Spring Type 646 do obudowy za pomocą ośmiu śrub panelowych.
9. Przed użyciem Spring Type 646 należy wykonać pełny test bezpieczeństwa.

SE

PL



# SPRING REVERBERATION 646 Getting started

## EN Step 3: Getting Started

### OVERVIEW

This 'getting started' guide will help you set up your Spring Type 646 and briefly introduce its capabilities.

### CONNECTION



To connect the Spring Type 646 to your system, please consult the connection guide earlier in this document.

### HARDWARE SETUP

Make all the connections in your system. Keep the Spring Type 646 power turned off when making any connections.

Ensure your sound system is turned down.

Turn on the Spring Type 646 before turning on any power amplifiers and turn it off last. This will help prevent any turn on or turn off "pops or thumps" in your speakers.

### WARM UP TIME

We recommend leaving 15 minutes or more time for the Spring Type 646 to warm up before recording or live performance. (Longer if it has been brought in from the cold.) This will allow the precision analog circuits time to reach their normal operating temperature and tuned performance.

## ES Paso 3: Puesta En Marcha

### VISION GENERAL

Esta guía de "introducción" le ayudará a configurar su Spring Type 646 y presentará brevemente sus capacidades.

### CONEXION



Para conectar el Spring Type 646 a su sistema, consulte la guía de conexión anteriormente en este documento.

### CONFIGURACIÓN DE HARDWARE

Realice todas las conexiones en su sistema. Mantenga la potencia Spring Type 646 apagada al realizar cualquier conexión.

Asegúrese de que el sistema de sonido esté desactivado.

Encienda el Spring Type 646 antes de encender los amplificadores de potencia y apague en último lugar. Esto ayudará a evitar que se enciendan o apaguen los "estallidos o golpes" en los altavoces.

### TIEMPO DE CALENTAMIENTO

Recomendamos dejar 15 minutos o más de tiempo para que el Spring Type 646 se caliente antes de la grabación o la actuación en vivo. (Más tiempo si ha sido traído del frío.) Esto permitirá que los circuitos analógicos de precisión alcancen su temperatura de funcionamiento normal y un rendimiento ajustado.

## FR Etape 3 : Mise En Oeuvre

### APERCU

Ce guide de mise en route vous aidera à configurer votre Spring Type 646 et à présenter brièvement ses capacités.

### CONNEXION



Pour connecter le Spring Type 646 à votre système, consultez le guide de connexion plus haut dans ce document.

### CONFIGURATION MATÉRIELLE

Effectuez toutes les connexions de votre système. Gardez le Spring Type 646 power désactivé lors de l'établissement de connexions.

Assurez-vous que votre système audio est éteint.

Allumez le Spring Type 646 avant d'allumer les amplificateurs de puissance et éteignez-le en dernier. Cela aidera à empêcher toute mise sous ou désactiver les « pops ou les bruits sourds » dans vos haut-parleurs.

### TEMPS D'ÉCHAUFFEMENT

Nous vous recommandons de laisser 15 minutes ou plus pour le Spring Type 646 pour vous échauffer avant l'enregistrement ou la performance en direct. (Plus longtemps s'il a été apporté du froid.) Cela permettra aux circuits analogiques de précision d'atteindre leur température de fonctionnement normale et leurs performances réglées.

## DE Schritt 3: Erste Schritte

### ÜBERBLICK

Dieser Leitfaden "Erste Schritte" hilft Ihnen bei der Einrichtung Ihres Spring Type 646 und stellt kurz seine Funktionen vor.

### VERBINDUNG



Um das Spring Type 646 mit Ihrem System zu verbinden, lesen Sie bitte die Verbindungsanleitung weiter oben in diesem Dokument.

### HARDWARE-EINRICHTUNG

Stellen Sie alle Verbindungen in Ihrem System her. Lassen Sie die Spring Type 646 Power ausgeschaltet, wenn Sie Verbindungen herstellen.

Stellen Sie sicher, dass Ihr Soundsystem ausgeschaltet ist.

Schalten Sie das Spring Type 646 vor dem Einschalten aller Endstufen ein und schalten Sie es zuletzt aus. Dies wird dazu beitragen, das Ein- oder Ausschalten von "Pops oder Schlägen" in Ihren Lautsprechern zu verhindern.

### AUFWÄRMZEIT

Wir empfehlen, 15 Minuten oder mehr Zeit für die Spring Type 646 zu lassen, um sich vor der Aufnahme oder Live-Performance aufzuwärmen. (Länger, wenn es aus der Kälte gebracht wurde.) Auf diese Weise können die analogen Präzisionsschaltungen ihre normale Betriebstemperatur und abgestimmte Leistung erreichen.

EN

ES

FR

DE

**PT** Passo 3: Primeiros Passos**VISÃO GERAL**

Este guia de “começar” irá ajudá-lo a configurar o seu Spring Type 646 e introduzir brevemente as suas capacidades.

**LIGAÇÃO**

Para ligar o Spring Type 646 ao seu sistema, consulte o guia de ligação mais cedo neste documento.

**CONFIGURAÇÃO DE HARDWARE**

Faça todas as ligações no seu sistema. Mantenha a Spring Type 646 se ao estroie-se quando estroie quaisquer ligações.

Certifique-se de que o seu sistema de som está desligado.

Ligue o Spring Type 646 antes de ligar os amplificadores de alimentação e desligá-lo por último. Isto ajudará a evitar qualquer ligação ou desligar “pops ou toques” nos altifalantes.

**TEMPO DE AQUECIMENTO**

Recomendamos que se desfaça 15 minutos ou mais para que o Spring Type 646 que se aqueça antes de gravar ou fazer uma performance ao vivo. (Mais tempo se tiver sido trazido do frio.) Isto permitirá que os circuitos analógicos de precisão atinjam a sua temperatura normal de funcionamento e o seu desempenho afinado.

**IT** Passo 3: Iniziare**PANORAMICA**

Questa guida introduttiva ti aiuterà a configurare il tuo Spring Type 646 e a introdurne brevemente le capacità.

**CONNESSIONE**

Per collegare il Spring Type 646 al sistema, consultare la guida alla connessione più indietro in questo documento.

**CONFIGURAZIONE HARDWARE**

Effettuare tutte le connessioni nel sistema. Mantenere Spring Type 646 interno disattivato quando si effettuano connessioni.

Assicurarsi che il sistema audio sia spento.

Accendere il Spring Type 646 prima di accendere eventuali amplificatori di potenza e spegnerlo per ultimo. Ciò aiuterà a prevenire qualsiasi accende o spegnimento di “pop o tonf” negli altoparlanti.

**TEMPO DI RISCALDAMENTO**

Si consiglia di lasciare 15 minuti o più di tempo per il Spring Type 646 per riscaldarsi prima della registrazione o delle esibizioni dal vivo. (Più a lungo se è stato portato dal freddo.) Ciò consentirà ai circuiti analogici di precisione di raggiungere la normale temperatura operativa e le prestazioni sintonizzate.

**NL** Stap 3: Aan De Slag**OVERSICHT**

Deze ‘aan de slag’-gids helpt u bij het instellen van uw Spring Type 646 en introduceert kort de mogelijkheden ervan.

**VERBINDING**

Raadpleeg de verbindingshandleiding eerder in dit document om de Spring Type 646 op uw systeem aan te sluiten.

**HARDWARE-INSTALLATIE**

Maak alle verbindingen in uw systeem. Houd de Spring Type 646 vermogen uitgeschakeld bij het maken van verbindingen.

Zorg ervoor dat uw geluidsinstallatie is uitgeschakeld.

Schakel de Spring Type 646 voor het inschakelen van eindversterkers en zet deze als laatste uit. Dit voorkomt dat “pops or thumps” in uw luidsprekers wordt in- of uitgeschakeld.

**OPWARMTIJD**

We raden aan om 15 minuten of meer tijd te laten voor de Spring Type 646 om op te warmen voor opname of live optreden. (Langer als het uit de kou is binnengebracht.) Hierdoor kan de precisie analoge circuits tijd om hun normale bedrijfstemperatuur en afgestemde prestaties te bereiken.

**SE** Steg 3: Komma igång**OVERBLICK**

Den här “komma igång”-guiden hjälper dig att ställa in Spring Type 646 och kortfattat presentera dess funktioner.

**SAMBAND**

För att ansluta Spring Type 646 till ditt system, se anslutningsguiden tidigare i detta dokument.

**MASKINVARUINSTÄLLNINGAR**

Gör alla anslutningar i systemet. Håll Spring Type 646 kraft avstängd när du gör några anslutningar.

Se till att ljudsystemet är av stängt.

Slå på Spring Type 646 för att slå på eventuella effektförstärkare och stänga av den sist. Detta hjälper till att förhindra att du slår på eller stänger av “pops or thumps” i högtalarna.

**UPPVÄRMNINGSTID**

Vi rekommenderar att du lämnar 15 minuter eller mer tid för Spring Type 646 att värma upp innan du spelar in eller live-prestanda. (Längre om det har tagits in från kylan.) Detta gör att precisionsanalogkretsarna kan nå sin normala driftstemperatur och inställda prestanda.

PT

IT

NL

SE

## PL Krok 3: Pierwsze Kroki

### PRZEGLĄD

Ten "wprowadzenie" przewodnik pomoże Ci skonfigurować Spring Type 646 i krótko przedstawić swoje możliwości.

### POŁĄCZENIE



Aby podłączyć Spring Type 646 do systemu, zapoznaj się z przewodnikiem po połączeniach we wcześniejszej części tego dokumentu.

### KONFIGURACJA SPRZĘTU

Nawiązuj wszystkie połączenia w systemie. Podczas wykonywania jakichkolwiek połączeń należy wyłączyć Spring Type 646 power.

Upewnij się, że system dźwiękowy jest wyłączony.

Włącz Spring Type 646 przed włączeniem wzmacniaczy mocy i wyłącz je jako ostatnie. Pomoże to zapobiec włączaniu lub wyłączaniu "wyskakuje lub thumps" w głośnikach.

### CZAS ROZGRZEWANIA

Zalecamy pozostawienie 15 minut lub więcej czasu na Spring Type 646 do rozgrzewania przed nagraniem lub występem na żywo. (Dłużej, jeśli został przywieziony z zimna.) Pozwoli to na osiągnięcie normalnej temperatury pracy i dostrojonej wydajności precyzyjnych obwodów analogowych.

## Specifications

Inputs	
Balanced Microphone x 2	25 $\Omega$ 20 $\mu$ v sensitivity
Unbalanced Microphone x 2	25 $\Omega$ 20 $\mu$ v sensitivity
High Level Auxilliary x 2	1 M $\Omega$ 500 mv sensitivity
Low Level Auxilliary x 2	50 k $\Omega$ 10 mv sensitivity
Outputs	
Unbalanced line level x 2	600 $\Omega$ -8 dBm Program Level
	+2 dBm Maximum Level
Controls	
Switches	Power (top panel)
Knobs	Reverberate
	Aux Channel
	Mic Channel
Sockets	Mute Footswitch x 2
Specifications	
Frequency Response	$\pm$ 2 dB 35 Hz - 20 kHz
Reverberation Delay	29 - 37 ms nominal
Reverberation Time	2 seconds at 300 Hz
Reverberation Response	$\pm$ 3 dB 100 Hz - 6 kHz
Size	37.37 x 13.56 x 8.64 cm (14.71 x 5.34 x 3.40") 72 hp when in Eurorack
Weight	1.58 kg (3.48 lb)
Consumption	1000 mA 12 V DC

## Other important information

### EN Important information

#### 1. Register online.

Please register your new Music Tribe equipment right after you purchase it by visiting musictribe.com. Registering your purchase using our simple online form helps us to process your repair claims more quickly and efficiently. Also, read the terms and conditions of our warranty, if applicable.

**2. Malfunction.** Should your Music Tribe Authorized Reseller not be located in your vicinity, you may contact the Music Tribe Authorized Fulfiller for your country listed under "Support" at musictribe.com. Should your country not be listed, please check if your problem can be dealt with by our "Online Support" which may also be found under "Support" at musictribe.com. Alternatively, please submit an online warranty claim at musictribe.com BEFORE returning the product.

#### 3. Power Connections.

Before plugging the unit into a power socket, please make sure you are using the correct mains voltage for your particular model. Faulty fuses must be replaced with fuses of the same type and rating without exception.

### ES Aspectos importantes

#### 1. Registro online.

Le recomendamos que registre su nuevo aparato Music Tribe justo después de su compra accediendo a la página web musictribe.com. El registro de su compra a través de nuestro sencillo sistema online nos ayudará a resolver cualquier incidencia que se presente a la mayor brevedad posible. Además, aproveche para leer los términos y condiciones de nuestra garantía, si es aplicable en su caso.

**2. Averías.** En el caso de que no exista un distribuidor Music Tribe en las inmediaciones, puede ponerse en contacto con el distribuidor Music Tribe de su país, que encontrará dentro del apartado "Support" de nuestra página web musictribe.com. En caso de que su país no aparezca en ese listado, acceda a la sección "Online Support" (que también encontrará dentro del apartado "Support" de nuestra página web) y compruebe si su problema aparece descrito y solucionado allí. De forma alternativa, envíenos a través de la página web una solicitud online de soporte en periodo de garantía ANTES de devolvernos el aparato.

#### 3. Conexiones de corriente.

Antes de enchufar este aparato a una salida de corriente, asegúrese de que dicha salida sea del voltaje adecuado para su modelo concreto. En caso de que deba sustituir un fusible quemado, deberá hacerlo por otro de idénticas especificaciones, sin excepción.

### FR Informations importantes

#### 1. Enregistrez-vous en ligne.

Prenez le temps d'enregistrer votre produit Music Tribe aussi vite que possible sur le site Internet musictribe.com. Le fait d'enregistrer le produit en ligne nous permet de gérer les réparations plus rapidement et plus efficacement. Prenez également le temps de lire les termes et conditions de notre garantie.

**2. Dysfonctionnement.** Si vous n'avez pas de revendeur Music Tribe près de chez vous, contactez le distributeur Music Tribe de votre pays : consultez la liste des distributeurs de votre pays dans la page "Support" de notre site Internet musictribe.com. Si votre pays n'est pas dans la liste, essayez de résoudre votre problème avec notre "aide en ligne" que vous trouverez également dans la section "Support" du site musictribe.com. Vous pouvez également nous faire parvenir directement votre demande de réparation sous garantie par Internet sur le site musictribe.com AVANT de nous renvoyer le produit.

#### 3. Raccordement au secteur.

Avant de relier cet équipement au secteur, assurez-vous que la tension secteur de votre région soit compatible avec l'appareil. Veillez à remplacer les fusibles uniquement par des modèles exactement de même taille et de même valeur électrique — sans aucune exception.

### DE Weitere wichtige Informationen

#### 1. Online registrieren.

Bitte registrieren Sie Ihr neues Music Tribe-Gerät direkt nach dem Kauf auf der Website musictribe.com. Wenn Sie Ihren Kauf mit unserem einfachen online Formular registrieren, können wir Ihre Reparaturansprüche schneller und effizienter bearbeiten. Lesen Sie bitte auch unsere Garantiebedingungen, falls zutreffend.

**2. Funktionsfehler.** Sollte sich kein Music Tribe Händler in Ihrer Nähe befinden, können Sie den Music Tribe Vertrieb Ihres Landes kontaktieren, der auf musictribe.com unter „Support“ aufgeführt ist. Sollte Ihr Land nicht aufgelistet sein, prüfen Sie bitte, ob Ihr Problem von unserem „Online Support“ gelöst werden kann, den Sie ebenfalls auf musictribe.com unter „Support“ finden. Alternativ reichen Sie bitte Ihren Garantieanspruch online auf musictribe.com ein, BEVOR Sie das Produkt zurücksenden.

**3. Stromanschluss.** Bevor Sie das Gerät an eine Netzsteckdose anschließen, prüfen Sie bitte, ob Sie die korrekte Netzspannung für Ihr spezielles Modell verwenden. Fehlerhafte Sicherungen müssen ausnahmslos durch Sicherungen des gleichen Typs und Nennwerts ersetzt werden.

### PT Outras Informações Importantes

**1. Registre-se online.** Por favor, registre seu novo equipamento Music Tribe logo após a compra visitando o site musictribe.com Registrar sua compra usando nosso simples formulário online nos ajuda a processar seus pedidos de reparos com maior rapidez e eficiência. Além disso, leia nossos termos e condições de garantia, caso seja necessário.

**2. Funcionamento Defeituoso.** Caso seu fornecedor Music Tribe não esteja localizado nas proximidades, você pode contatar um distribuidor Music Tribe para o seu país listado abaixo de "Suporte" em musictribe.com. Se seu país não estiver na lista, favor checar se seu problema pode ser resolvido com o nosso "Suporte Online" que também pode ser achado abaixo de "Suporte" em musictribe.com. Alternativamente, favor enviar uma solicitação de garantia online em musictribe.com ANTES da devolução do produto.

**3. Ligações.** Antes de ligar a unidade à tomada, assegure-se de que está a utilizar a voltagem correcta para o modelo em questão. Os fusíveis com defeito terão de ser substituídos, sem qualquer excepção, por fusíveis do mesmo tipo e corrente nominal.

### IT Informazioni importanti

#### 1. Registratevi online.

Vi invitiamo a registrare il nuovo apparecchio Music Tribe subito dopo averlo acquistato visitando musictribe.com. La registrazione dell'acquisto tramite il nostro semplice modulo online ci consente di elaborare le richieste di riparazione in modo più rapido ed efficiente. Leggete anche i termini e le condizioni della nostra garanzia, qualora applicabile.

**2. Malfunzionamento.** Nel caso in cui il rivenditore autorizzato Music Tribe non si trovi nelle vostre vicinanze, potete contattare il Music Tribe Authorized Fulfiller per il vostro paese, elencato in "Support" @ musictribe.com. Se la vostra nazione non è elencata, controllate se il problema può essere risolto tramite il nostro "Online Support" che può anche essere trovato sotto "Support" @ musictribe.com. In alternativa, inviate una richiesta di garanzia online su musictribe.com PRIMA di restituire il prodotto.

**3. Collegamento all'alimentazione.** Prima di collegare l'unità a una presa di corrente, assicuratevi di utilizzare la tensione di rete corretta per il modello specifico. I fusibili guasti devono essere sostituiti, senza eccezioni, con fusibili dello stesso tipo e valore nominale.

EN

ES

FR

DE

PT

IT

## Other important information

### NL Belangrijke informatie

**1. Registreer online.** Registreer uw nieuwe Music Tribe-apparaat direct nadat u deze hebt gekocht door naar musictribe.com te gaan. Door uw aankoop te registreren via ons eenvoudige online formulier, kunnen wij uw reparatieclaims sneller en efficiënter verwerken. Lees ook de voorwaarden van onze garantie, indien van toepassing.

**2. Storing.** Mocht uw door Music Tribe geautoriseerde wederverkoper niet bij u in de buurt zijn gevestigd, dan kunt u contact opnemen met de door Music Tribe Authorized Fulfiller voor uw land vermeld onder "Support" op musictribe.com. Als uw land niet in de lijst staat, controleer dan of uw probleem kan worden opgelost door onze "Online Support", die u ook kunt vinden onder "Support" op musictribe.com. U kunt ook een online garantietaal indien u op musictribe.com VOORDAT u het product retourneert.

**3. Stroomaansluitingen.** Voordat u het apparaat op een stopcontact aansluit, moet u ervoor zorgen dat u de juiste netspanning voor uw specifieke model gebruikt. Defecte zekeringen moeten zonder uitzondering worden vervangen door zekeringen van hetzelfde type en dezelfde waarde.

### SE Viktig information

**1. Registrera online.** Registrera din nya Music Tribe-utrustning direkt efter att du köpt den genom att besöka musictribe.com. Att registrera ditt köp med vårt enkla onlineformulär hjälper oss att behandla dina reparationsanspråk snabbare och mer effektivt. Läs också villkoren i vår garanti, om tillämpligt.

**2. Fel.** Om din Music Tribe- auktoriserade återförsäljare inte finns i din närhet kan du kontakta Music Tribe Authorized Fulfiller för ditt land listat under "Support" på musictribe.com. Om ditt land inte är listat, kontrollera om ditt problem kan hanteras av vår "Onlinesupport" som också finns under "Support" på musictribe.com. Alternativt kan du skicka in ett online-garantianspråk på musictribe.com INNAN du returnerar produkten.

**3. Strömanslutningar.** Innan du ansluter enheten till ett eluttag, se till att du använder rätt nätspanning för just din modell. Felaktiga säkringar måste bytas ut mot säkringar av samma typ och märkning utan undantag.

### PL Ważna informacja

**1. Zarejestrować online.** Zarejestruj swój nowy sprzęt Music Tribe zaraz po zakupie na stronie musictribe.com. Zarejestrowanie zakupu za pomocą naszego prostego formularza online pomaga nam szybciej i efektywniej rozpatrywać roszczenia dotyczące naprawy. Przeczytaj również warunki naszej gwarancji, jeśli dotyczy.

**2. Awaria.** Jeśli Twój autoryzowany sprzedawca Music Tribe nie znajduje się w pobliżu, możesz skontaktować się z autoryzowanym dostawcą Music Tribe dla swojego kraju, wymienionym w sekcji „Wsparcie” na stronie musictribe.com. Jeśli Twojego kraju nie ma na liście, sprawdź, czy Twój problem może zostać rozwiązany przez nasze „Wsparcie online”, które można również znaleźć w sekcji „Wsparcie” na stronie musictribe.com. Alternatywnie, prześlij zgłoszenie gwarancyjne online na musictribe.com PRZED zwrotem produktu.

**3. Połączenia zasilania.** Przed podłączeniem urządzenia do gniazdka sieciowego upewnij się, że używasz odpowiedniego napięcia sieciowego dla danego modelu. Wadliwe bezpieczniki należy bez wyjątku wymienić na bezpieczniki tego samego typu i wartości.

## FEDERAL COMMUNICATIONS COMMISSION COMPLIANCE INFORMATION

### Behringer

#### SPRING REVERBERATION 646

Responsible Party Name: **Music Tribe Commercial NV Inc.**

Address: **122 E. 42nd St. 1,  
8th Floor NY, NY 10168,  
United States**

Email Address: **legal@musictribe.com**

#### SPRING REVERBERATION 646

This equipment has been tested and found to comply with the limits for a Class B digital device, pursuant to part 15 of the FCC Rules. These limits are designed to provide reasonable protection against harmful interference in a residential installation. This equipment generates, uses and can radiate radio frequency energy and, if not installed and used in accordance with the instructions, may cause harmful interference to radio communications. However, there is no guarantee that interference will not occur in a particular installation. If this equipment does cause harmful interference to radio or television reception, which can be determined by turning the equipment off and on, the user is encouraged to try to correct the interference by one or more of the following measures:

- Reorient or relocate the receiving antenna.
- Increase the separation between the equipment and receiver.
- Connect the equipment into an outlet on a circuit different from that to which the receiver is connected.
- Consult the dealer or an experienced radio/TV technician for help.
- Consult the dealer or an experienced radio/TV technician for help.

This equipment complies with Part 15 of the FCC rules. Operation is subject to the following two conditions:

- (1) this device may not cause harmful interference, and
- (2) this device must accept any interference received, including interference that may cause undesired operation.

#### Important information:

Changes or modifications to the equipment not expressly approved by Music Tribe can void the user's authority to use the equipment.



Hereby, Music Tribe declares that this product is in compliance with Directive 2014/30/EU, Directive 2011/65/EU and Amendment 2015/863/EU, Directive 2012/19/EU, Regulation 519/2012 REACH SVHC and Directive 1907/2006/EC.

Full text of EU DoC is available at <https://community.musictribe.com/>

EU Representative: Music Tribe Brands DK A/S  
Address: Gammel Strand 44, DK-1202 København K, Denmark

UK Representative: Music Tribe Brands UK Ltd.  
Address: 8th Floor, 20 Farringdon Street London EC4A 4AB,  
United Kingdom



We Hear You