

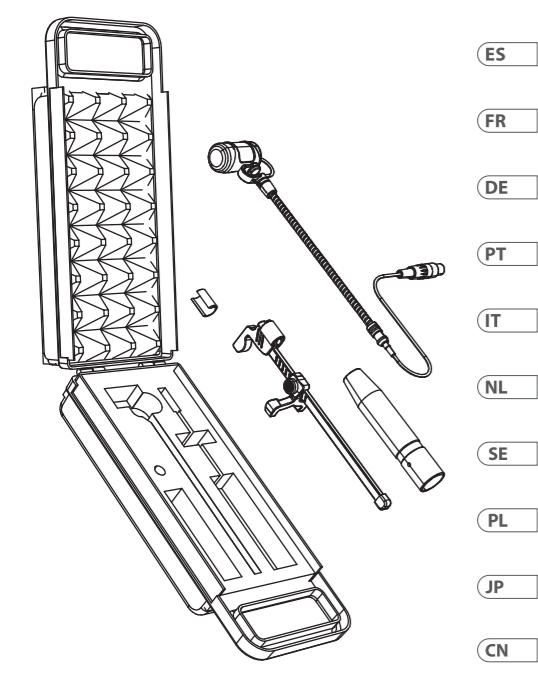

## Quick Start Guide



### CB100 GUITAR Condenser Microphone System for Acoustic Guitar



- 暖房器、ヒートレジスター、ストーブなどの発熱機器（アンプを含む）の近くには取り付けないでください。
- メーカーが指定したアタッチメント/アクセサリーのみ使用してください。
-  指定されたカート、スタンド、三脚、ブラケット、またはテーブルのみ使用してください。カート/機器の組み合わせを移動する際には、転倒を防ぐよう注意してください。
- 書棚などの密閉された空間には設置しないでください。
- 裸火のような火の元の近くに置かないでください。
- 動作温度範囲は摂氏 5 度から 45 度（華氏 41 度から 113 度）です。



- 请阅读，保存，遵守所有的说明，注意所有的警告。
- 请勿在靠近水的地方使用本产品。
- 请用干布清洁本产品。
- 请只使用厂家指定的附属设备和配件。不要堵塞任何通风口。按照制造商的说明进行安装。

-  请只使用厂家指定的或随货销售的手推车，架子，三角架，支架和桌子等。若使用手推车来搬运设备，请注意安全放置设备，以避免手推车和设备倾倒是受伤。

- 如 请勿安装在密闭空间，如书柜或类似装置。
- 请勿将本产品安装在热源附近，如暖气片，炉子或其它产生热量的设备（包括功放器）。产品上不要放置裸露的火焰源，如点燃的蜡烛。
- 如果液体流入或异物落入设备内，设备遭雨淋或受潮，设备不能正常运转或被摔坏等，设备受损需进行维修时，所有维修均须由合格的维修人员进行维修。

#### EN Safety Instruction

- Please read and follow all instructions.
- Keep the apparatus away from water, except for outdoor products.
- Clean only with a dry cloth.
- Do not block any ventilation openings. Install in accordance with the manufacturer's instructions.
- Do not install near any heat sources such as radiators, heat registers, stoves or other apparatus (including amplifiers) that produce heat.
- Use only attachments/accessories specified by the manufacturer.
-  Use only specified carts, stands, tripods, brackets, or tables. Use caution to prevent tip-over when moving the cart/apparatus combination.
- Avoid installing in confined spaces like bookcases.
- Do not place near naked flame sources, such as lighted candles.
- Operating temperature range 5° to 45°C (41° to 113°F).



- Por favor, lea y siga todas las instrucciones.
- Mantenga el aparato alejado del agua, excepto para productos destinados al uso en exteriores.
- Limpie solo con un paño seco.
- No bloquee ninguna abertura de ventilación. Instale de acuerdo con las instrucciones del fabricante.
- No instale cerca de fuentes de calor como radiadores, registros de calor, estufas u otros aparatos (incluyendo amplificadores) que generen calor.
- Utilice solo accesorios especificados por el fabricante.
-  Use solo carros, soportes, trípodes, soportes o mesas especificados. Tenga precaución para evitar el vuelco al mover la combinación carro/aparato.
- Evite la instalación en espacios confinados como estanterías.
- No colocar cerca de fuentes de llama desnuda, como velas encendidas.
- Rango de temperatura de funcionamiento de 5° a 45°C (41° a 113°F).



- Veillez lire et suivre toutes les instructions.
- Gardez l'appareil éloigné de l'eau, sauf pour les produits destinés à une utilisation en extérieur.
- Nettoyez uniquement avec un chiffon sec.



- 請只使用厂家指定的或随货销售的手推车，架子，三角架，支架和桌子等。若使用手推车来搬运设备，请注意安全放置设备，以避免手推车和设备倾倒是受伤。

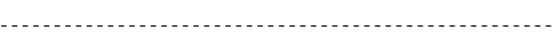

- 暖房器、ヒートレジスター、ストーブなどの発熱機器（アンプを含む）の近くには取り付けないでください。
- メーカーが指定したアタッチメント/アクセサリーのみ使用してください。
-  指定されたカート、スタンド、三脚、ブラケット、またはテーブルのみ使用してください。カート/機器の組み合わせを移動する際には、転倒を防ぐよう注意してください。
- 書棚などの密閉された空間には設置しないでください。
- 裸火のような火の元の近くに置かないでください。
- 動作温度範囲は摂氏 5 度から 45 度（華氏 41 度から 113 度）です。



- 请阅读，保存，遵守所有的说明，注意所有的警告。
- 请勿在靠近水的地方使用本产品。
- 请用干布清洁本产品。
- 请只使用厂家指定的附属设备和配件。不要堵塞任何通风口。按照制造商的说明进行安装。

-  请只使用厂家指定的或随货销售的手推车，架子，三角架，支架和桌子等。若使用手推车来搬运设备，请注意安全放置设备，以避免手推车和设备倾倒是受伤。

- 如 请勿安装在密闭空间，如书柜或类似装置。
- 请勿将本产品安装在热源附近，如暖气片，炉子或其它产生热量的设备（包括功放器）。产品上不要放置裸露的火焰源，如点燃的蜡烛。
- 如果液体流入或异物落入设备内，设备遭雨淋或受潮，设备不能正常运转或被摔坏等，设备受损需进行维修时，所有维修均须由合格的维修人员进行维修。

- Ne bloquez aucune ouverture de ventilation. Installez conformément aux instructions du fabricant.
- N'installez pas près de sources de chaleur telles que radiateurs, grilles de chaleur, cuisinières ou autres appareils (y compris les amplificateurs) qui produisent de la chaleur.
- Utilisez uniquement les accessoires spécifiés par le fabricant.
-  Utilisez uniquement des chariots, des supports, des trépieds, des supports ou des tables spécifiés. Faites attention pour éviter le renversement lors du déplacement de la combinaison chariot/appareil.
- Évitez l'installation dans des espaces confinés comme les bibliothèques.
- Ne pas placer près de sources de flamme nue, telles que des bougies allumées.
- Plage de température de fonctionnement de 5° à 45°C (41° à 113)



- Bitte lesen Sie alle Anweisungen sorgfältig durch und befolgen Sie diese.
- Halten Sie das Gerät von Wasser fern, außer für Produkte, die für den Außeneinsatz vorgesehen sind.
- Reinigen Sie es nur mit einem trockenen Tuch.
- Blockieren Sie keine Belüftungsöffnungen. Installieren Sie gemäß den Anweisungen des Herstellers.
- Installieren Sie nicht in der Nähe von Wärmequellen wie Heizkörpern, Heizregistern, Öfen oder anderen Geräten (einschließlich Verstärkern), die Wärme erzeugen.
- Verwenden Sie nur Zubehörfteile, die vom Hersteller angegeben sind.
-  Verwenden Sie nur spezifizierte Wagen, Ständer, Stative, Halterungen oder Tische. Achten Sie darauf, beim Bewegen der Wagen-Geräte-Kombination ein Umkippen zu vermeiden.
- Vermeiden Sie die Installation in beengten Räumen wie Bücherregalen.
- Nicht in der Nähe von offenen Flammenquellen platzieren, wie brennende Kerzen.
- Betriebstemperaturbereich von 5° bis 45°C (41° bis 113°F).

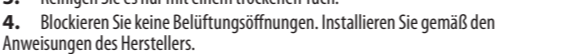

- Bitte lesen Sie alle Anweisungen sorgfältig durch und befolgen Sie diese.
- Halten Sie das Gerät von Wasser fern, außer für Produkte, die für den Außeneinsatz vorgesehen sind.
- Reinigen Sie es nur mit einem trockenen Tuch.
- Blockieren Sie keine Belüftungsöffnungen. Installieren Sie gemäß den Anweisungen des Herstellers.
- Installieren Sie nicht in der Nähe von Wärmequellen wie Heizkörpern, Heizregistern, Öfen oder anderen Geräten (einschließlich Verstärkern), die Wärme erzeugen.
- Verwenden Sie nur Zubehörfteile, die vom Hersteller angegeben sind.
-  Verwenden Sie nur spezifizierte Wagen, Ständer, Stative, Halterungen oder Tische. Achten Sie darauf, beim Bewegen der Wagen-Geräte-Kombination ein Umkippen zu vermeiden.
- Vermeiden Sie die Installation in beengten Räumen wie Bücherregalen.
- Nicht in der Nähe von offenen Flammenquellen platzieren, wie brennende Kerzen.
- Betriebstemperaturbereich von 5° bis 45°C (41° bis 113°F).



- Por favor, leia e siga todas as instruções.
- Mantenha o aparelho longe da água, exceto para produtos destinados ao uso externo.
- Limpe apenas com um pano seco.
- Não bloqueie nenhuma abertura de ventilação. Instale de acordo com as instruções do fabricante.
- Não instale próximo a fontes de calor, como radiadores, grelhas de calor, fogões ou outros aparelhos (incluindo amplificadores) que gerem calor.
- Use apenas acessórios especificados pelo fabricante.



- 請只使用厂家指定的或随货销售的手推车，架子，三角架，支架和桌子等。若使用手推车来搬运设备，请注意安全放置设备，以避免手推车和设备倾倒是受伤。

-  Use apenas carrinhos, suportes, tripés, suportes ou mesas especificados. Tenha cuidado para evitar tombamentos ao mover a combinação carrinho/aparelho.
- Evite instalar em espaços confinados, como estantes.
- Não coloque perto de fontes de chama nua, como velas acesas.
- Intervalo de temperatura de operação de 5° a 45°C (41° a 113° F).



- Per favore, leggere e seguire tutte le istruzioni.
- Mantenere l'apparecchio lontano dall'acqua, tranne per i prodotti destinati all'uso all'aperto.
- Pulire solo con un panno asciutto.
- Non ostruire alcuna apertura di ventilazione. Installare in conformità alle istruzioni del produttore.
- Non installare vicino a fonti di calore come termosifoni, bocchette di calore, fornelli o altri apparecchi (compresi gli amplificatori) che producono calore.
- Utilizzare solo accessori specificati dal produttore.
-  Usare solo carrelli, supporti, treppiedi, staffe o tavoli specificati. Prestare attenzione per evitare il ribaltamento durante lo spostamento della combinazione carrello/apparecchio.
- Evitare l'installazione in spazi confinati come librerie.
- Non posizionare vicino a fonti di fiamma nude, come candele accese.
- Intervallo di temperatura di funzionamento da 5° a 45°C (41° a 113°F).



- Lees alsjeblieft alle instructies en volg deze op.
- Houd het apparaat uit de buurt van water, behalve voor producten die bedoeld zijn voor buitengebruik.
- Reinig alleen met een droge doek.
- Blokkeer geen ventilatieopeningen. Installeer volgens de instructies van de fabrikant.
- Installeer niet in de buurt van warmtebronnen zoals radiatoren, warmte registers, fornuizen of andere apparaten (inclusief versterkers) die warmte produceren.
- Gebruik alleen accessoires die door de fabrikant zijn gespecificeerd..
-  Gebruik alleen gespecificeerde karren, standaards, statieven, beugels of tafels. Wees voorzichtig om kantelen te voorkomen bij het verplaatsen van de kar/apparaatcombinatie.
- Vermijd installatie in afgesloten ruimtes zoals boekenkasten.
- Plaats niet in de buurt van naakte vlambronnen, zoals brandende kaarsen.
- Bedrijfstemperatuurbereik van 5° tot 45°C (41° tot 113°F).



- Lees alsjeblieft alle instructies en volg deze op.
- Houd het apparaat uit de buurt van water, behalve voor producten die bedoeld zijn voor buitengebruik.
- Reinig alleen met een droge doek.
- Blokkeer geen ventilatieopeningen. Installeer volgens de instructies van de fabrikant.
- Installeer niet in de buurt van warmtebronnen zoals radiatoren, warmte registers, fornuizen of andere apparaten (inclusief versterkers) die warmte produceren.
- Gebruik alleen accessoires die door de fabrikant zijn gespecificeerd..
-  Gebruik alleen gespecificeerde karren, standaards, statieven, beugels of tafels. Wees voorzichtig om kantelen te voorkomen bij het verplaatsen van de kar/apparaatcombinatie.
- Vermijd installatie in afgesloten ruimtes zoals boekenkasten.
- Plaats niet in de buurt van naakte vlambronnen, zoals brandende kaarsen.
- Bedrijfstemperatuurbereik van 5° tot 45°C (41° tot 113°F).

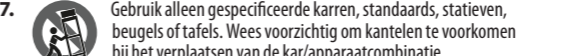

- すべての指示を読んで、従ってください。
- 屋外の製品を除き、機器を水から遠ざけてください。
- 乾いた布でのみ清掃してください。
- 通気口を塞がないでください。メーカーの指示に従ってインストールしてください。



- Vänligen läs och följ alla instruktioner noggrant.
- Håll apparaten borta från vatten, förutom för utomhusprodukter.
- Rengör endast med en torr trasa.
- Blockera inte några ventilationsöppningar. Installera enligt tillverkarens anvisningar.
- Installera inte nära några värmekällor som element, värmeregistrar, spisar eller andra apparater (inklusive förstärkare) som genererar värme.
- Använd endast tillbehör som anges av tillverkaren.
-  Använd endast specificerade vagnar, ställ, stativ, fästen eller bord. Var försiktig för att undvika att vagnen/apparatkombinationen tipsar när den flyttas.
- Undvik installation i trånga utrymmen som bokhyllor.
- Placera inte nära öppen låga, såsom tända ljus.
- Driftstemperaturområde 5° till 45°C (41° till 113°F).



- Proszę przeczytać i ściśle przestrzegać wszystkich instrukcji.
- Trzymaj urządzenie z dala od wody, z wyjątkiem produktów przeznaczonych do użytku na zewnątrz.
- Czyszć tylko suchą szmatką.
- Nie blokuj żadnych otworów wentylacyjnych. Instaluj zgodnie z instrukcjami producenta.
- Nie instaluj w pobliżu źródeł ciepła, takich jak grzejniki, rejestratory ciepła, kuchenki lub inne urządzenia (w tym wzmacniacze), które generują ciepło.
- Używaj tylko akcesoriów określonych przez producenta.
-  Używaj tylko określonych wózków, stojaków, statywów, uchwytyów lub stołów. Uważaj, aby zapobiec przewróceniu się wózka/aparatu podczas przemieszczania.
- Unikaj instalacji w ciasnych miejscach, takich jak regały na książki.
- Nie umieszczaj w pobliżu źródła otwartego ognia, takich jak zapalone świecezki.
- Zakres temperatury pracy od 5° do 45°C (41° do 113°F).



- すべての指示を読んで、従ってください。
- 屋外の製品を除き、機器を水から遠ざけてください。
- 乾いた布でのみ清掃してください。
- 通気口を塞がないでください。メーカーの指示に従ってインストールしてください。



- 請只使用厂家指定的或随货销售的手推车，架子，三角架，支架和桌子等。若使用手推车来搬运设备，请注意安全放置设备，以避免手推车和设备倾倒是受伤。

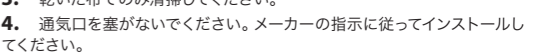

- 請只使用厂家指定的或随货销售的手推车，架子，三角架，支架和桌子等。若使用手推车来搬运设备，请注意安全放置设备，以避免手推车和设备倾倒是受伤。



Transducer type	Condenser
Frequency response	50 Hz - 18 KHz
Impedance	200 Ω
Phantom power	48 V
Connector	3-pin XLR
Polar pattern	Cardioid
Sensitivity	-50 dB ±3 dB @1 kHz (1 V / Pa)
Weight (without clamp)	140 g

Behringer is constantly striving to maintain the highest professional standards. As a result of these efforts, modifications may be made from time to time to existing products without prior notice. Specifications and appearance may differ from those listed or illustrated.

<b>传感器类型</b>	<b>冷凝器</b>
<b>频率响应</b>	<b>50 Hz - 18 KHz</b>
<b>阻抗</b>	<b>200 Ω</b>
<b>幻象电源</b>	<b>48 V</b>
<b>连接器</b>	<b>3-针 XLR</b>
<b>极地图案</b>	<b>心形</b>
<b>灵敏度</b>	<b>-50 dB ±3 dB @1 kHz (1 V / Pa)</b>
<b>重量 (不带夹子)</b>	<b>140 g</b>

Behringer 不断努力保持最高的专业标准。由于这些努力，现有产品可能会不时进行修改，恕不另行通知。规格和外观可能与列出或图示的有所不同。

#### LEGAL DISCLAIMER

Music Tribe accepts no liability for any loss which may be suffered by any person who relies either wholly or in part upon any description, photograph, or statement contained herein. Technical specifications, appearances and other information are subject to change without notice. All trademarks are the property of their respective owners. Midas, Klark Teknik, Lab Gruppen, Lake, Tannoy, Turbosound, TC Electronic, TC Helicon, Behringer, Bugera, Aston Microphones and Coolaudio are trademarks or registered trademarks of Music Tribe Global Brands Ltd. © Music Tribe Global Brands Ltd. 2024 All rights reserved.

#### LIMITED WARRANTY

For the applicable warranty terms and conditions and additional information regarding Music Tribe's Limited Warranty, please see complete details online at community.musictribe.com/support.

#### NEGACIÓN LEGAL

Music Tribe no admite ningún tipo de responsabilidad por cualquier daño o pérdida que pudiera sufrir cualquier persona por confiar total o parcialmente en la descripciones, fotografías o afirmaciones contenidas en este documento. Las especificaciones técnicas, imágenes y otras informaciones contenidas en este documento están sujetas a modificaciones sin previo aviso. Todas las marcas comerciales que aparecen aquí son propiedad de sus respectivos dueños. Midas, Klark Teknik, Lab Gruppen, Lake, Tannoy, Turbosound, TC Electronic, TC Helicon, Behringer, Bugera, Aston Microphones y Coolaudio son marcas comerciales o marcas registradas de Music Tribe Global Brands Ltd. © Music Tribe Global Brands Ltd. 2024 Reservados todos los derechos.

#### GARANTÍA LIMITADA

Si quiere conocer los detalles y condiciones aplicables de la garantía así como información adicional sobre la Garantía limitada de Music Tribe, consulte online toda la información en la web community.musictribe.com/support.

#### DÉNI LÉGAL

Music Tribe ne peut être tenu pour responsable pour toute perte pouvant être subie par toute personne se fiant en partie ou en totalité à toute description, photographie ou affirmation contenue dans ce document. Les caractéristiques, l'apparence et d'autres informations peuvent faire l'objet de modifications sans notification. Toutes les marques appartiennent à leurs propriétaires respectifs. Midas, Klark Teknik, Lab Gruppen, Lake, Tannoy, Turbosound, TC Electronic, TC Helicon, Behringer, Bugera, Aston Microphones et Coolaudio sont des marques ou marques déposées de Music Tribe Global Brands Ltd. © Music Tribe Global Brands Ltd. 2024 Tous droits réservés.

#### GARANTIE LIMITÉE

Pour connaître les termes et conditions de garantie applicables, ainsi que les informations supplémentaires et détaillées sur la Garantie Limitée de Music Tribe, consultez le site Internet community.musictribe.com/support.

#### HAFTUNGSAUSSCHLUSS

Music Tribe übernimmt keine Haftung für Verluste, die Personen entstanden sind, die sich ganz oder teilweise auf hier enthaltene Beschreibungen, Fotos oder Aussagen verlassen haben. Technische Daten, Erscheinungsbild und andere Informationen können ohne vorherige Ankündigung geändert werden. Alle Warenzeichen sind Eigentum der jeweiligen Inhaber. Midas, Klark Teknik, Lab Gruppen, Lake, Tannoy, Turbosound, TC Electronic, TC Helicon, Behringer, Bugera, Aston Microphones und Coolaudio sind Warenzeichen oder eingetragene Warenzeichen der Music Tribe Global Brands Ltd. © Music Tribe Global Brands Ltd. 2024 Alle Rechte vorbehalten.

#### BESCHRÄNKTE GARANTIE

Die geltenden Garantiebedingungen und zusätzliche Informationen bezüglich der von Music Tribe gewährten beschränkten Garantie finden Sie online unter community.musictribe.com/support.

#### LEGAL RENUNCIANTE

O Music Tribe não se responsabiliza por perda alguma que possa ser sofrida por qualquer pessoa que dependa, seja de maneira completa ou parcial, de qualquer descrição, fotografia, ou declaração aqui contidas. Dados técnicos, aparências e outras informações estão sujeitas a modificações sem aviso prévio. Todas as marcas são propriedade de seus respectivos donos. Midas, Klark Teknik, Lab Gruppen, Lake, Tannoy, Turbosound, TC Electronic, TC Helicon, Behringer, Bugera, Aston Microphones e Coolaudio são marcas ou marcas registradas do Music Tribe Global Brands Ltd. © Music Tribe Global Brands Ltd. 2024 Todos direitos reservados.

#### GARANTIA LIMITADA

Para obter os termos de garantia aplicáveis e condições e informações adicionais a respeito da garantia limitada do Music Tribe, favor verificar detalhes na íntegra através do website community.musictribe.com/support.

#### DISCLAIMER LEGALE

Music Tribe non si assume alcuna responsabilità per eventuali danni che possono essere subiti da chiunque si affidi in tutto o in parte a qualsiasi descrizione, fotografia o dichiarazione contenuta qui. Specifiche tecniche, aspetti e altre informazioni sono soggette a modifiche senza preavviso. Tutti i marchi sono di proprietà dei rispettivi titolari. Midas, Klark Teknik, Lab Gruppen, Lake, Tannoy, Turbosound, TC Electronic, TC Helicon, Behringer, Bugera, Aston Microphones e Coolaudio sono marchi o marchi registrati di Music Tribe Global Brands Ltd. © Music Tribe Global Brands Ltd. 2024 Tutti i diritti riservati.

#### GARANZIA LIMITATA

Per i termini e le condizioni di garanzia applicabili e le informazioni aggiuntive relative alla garanzia limitata di Music Tribe, consultare online i dettagli completi su community.musictribe.com/support.

#### WETTELIJKE ONTKENNING

Music Tribe aanvaardt geen aansprakelijkheid voor enig verlies dat kan worden geleden door een persoon die geheel of gedeeltelijk vertrouwt op enige beschrijving, foto of verklaring hierin. Technische specificaties, verschijningen en andere informatie kunnen zonder voorafgaande kennisgeving worden gewijzigd. Alle handelsmerken zijn eigendom van hun respectievelijke eigenaren. Midas, Klark Teknik, Lab Gruppen, Lake, Tannoy, Turbosound, TC Electronic, TC Helicon, Behringer, Bugera, Aston Microphones en Coolaudio zijn handelsmerken of gedeponeerde handelsmerken van Music Tribe Global Brands Ltd. © Music Tribe Global Brands Ltd. 2024 Alle rechten voorbehouden.

#### BEPERKTE GARANTIE

Voor de toepasselijke garantievoorwaarden en aanvullende informatie met betrekking tot de beperkte garantie van Music Tribe, zie de volledige details online op community.musictribe.com/support.

#### FRISKRIVNINGSKLAUSUL

Music Tribe tar inget ansvar för någon förlust som kan drabbas av någon person som helt eller delvis förlitar sig på någon beskrivning, fotografi eller uttalande som finns här. Tekniska specifikationer, utsenden och annan information kan ändras utan föregående meddelande. Alla varumärken tillhör respektive ägare. Midas, Klark Teknik, Lab Gruppen, Lake, Tannoy, Turbosound, TC Electronic, TC Helicon, Behringer, Bugera, Aston Microphones och Coolaudio är varumärken eller registrerade varumärken som tillhör Music Tribe Global Brands Ltd. © Music Tribe Global Brands Ltd. 2024 Alla Rättigheter reserverade.

#### BEGRÄNSAD GARANTI

För tillämpliga garantivillkor och ytterligare information om Music Tribes begränsade garanti, se fullständig information online på community.musictribe.com/support.

#### ZASTRZEŻENIA PRAWNE

Music Tribe nie ponosi odpowiedzialności za jakiegokolwiek straty, które mogą ponieść osoby, które polegają w całości lub w części na jakimkolwiek opisie, fotografii lub oświadczeniu zawartym w niniejszym dokumencie. Specyfikacje techniczne, wygląd i inne informacje mogą ulec zmianie bez powiadomienia. Wszystkie znaki towarowe są własnością ich odpowiednich właścicieli. Midas, Klark Teknik, Lab Gruppen, Lake, Tannoy, Turbosound, TC Electronic, TC Helicon, Behringer, Bugera, Aston Microphones i Coolaudio są znakami towarowymi lub zastrzeżonymi znakami towarowymi firmy Music Tribe Global Brands Ltd. © Music Tribe Global Brands Ltd. 2024 Wszystkie prawa zastrzeżone.

#### OGRANICZONA GWARANCJA

Aby zapoznać się z obowiązującymi warunkami gwarancji i dodatkowymi informacjami dotyczącymi ograniczonej gwarancji Music Tribe, zapoznaj się ze wszystkimi szczegółami w trybie online pod adresem community.musictribe.com/support.

#### 法的放棄

ここに含まれる記述、写真、意見の全体または一部に依拠して、いかなる人が損害を生じさせた場合にも、Music Tribe は一切の賠償責任を負いません。技術仕様、外観およびその他の情報は予告なく変更になる場合があります。商標はすべて、それぞれの所有者に帰属します。Midas, Klark Teknik、Lab Grup pen、Lake、Tannoy、Turbosound、TC Electronic、TC Helicon、Behringer、Bugera、Aston Microphones おまび Coolaudio は Music Tribe Global Brands Ltd. の商標または登録商標です。© Music Tribe Global Brands Ltd. 2024 無断転用禁止。

#### 限定保証

適用される保証条件と Music Tribe の限定保証に関する概要については、オンライン上 community.musictribe.com/support にて詳細をご確認ください。

#### 法律声明

对于任何因在此说明书提到的全部或部分描述、图片或声明而造成的损失，Music Tribe 不负任何责任。技术参数和外观若有更改，恕不另行通知。所有的商标均为其各自所有者的财产。Midas, Klark teknik, Lab Gruppen, Lake, Tannoy, Turbosound, TC Electronic, TC Helicon, Behringer, Bugera, Aston Microphones and Coolaudio 是 Music Tribe Global Brands Ltd. 公司的商标或注册商标。© Music Tribe Global Brands Ltd. 2024 版权所有。

#### 保修条款

有关音乐集团保修的适用条款及其它相关信息，请登陆 community.musictribe.com/support 网站查看完整的详细信息。

# CE

Hereby, Music Tribe declares that this product is in compliance with Directive 2014/30/EU, Directive 2011/65/EU and Amendment 2015/863/EU, Directive 2012/19/EU, Regulation 519/2012 REACH SVHC and Directive 1907/2006/EC

Full text of EU DoC is available at https://community.musictribe.com/

EU Representative: Music Tribe Brands DK A/S
Address: Gammel Strand 44, DK-1202 København K, Denmark

UK Representative: Music Tribe Brands UK Ltd.
Address: 8th Floor, 20 Farringdon Street, London EC4A 4AB, United Kingdom

 Correct disposal of this product: This symbol indicates that this product must not be disposed of with household waste, according to the WEEE Directive (2012/19/EU) and your national law. This product should be taken to a collection center licensed for the recycling of waste electrical and electronic equipment (EEE). The mishandling of this type of waste could have a possible negative impact on the environment and human health due to potentially hazardous substances that are generally associated with EEE. At the same time, your cooperation in the correct disposal of this product will contribute to the efficient use of natural resources. For more information about where you can take your waste equipment for recycling, please contact your local city office, or your household waste collection service.