

Quick Start Guide

EN

ES

FR

DE

PT

IT

NL

SE

PL

JP

CN

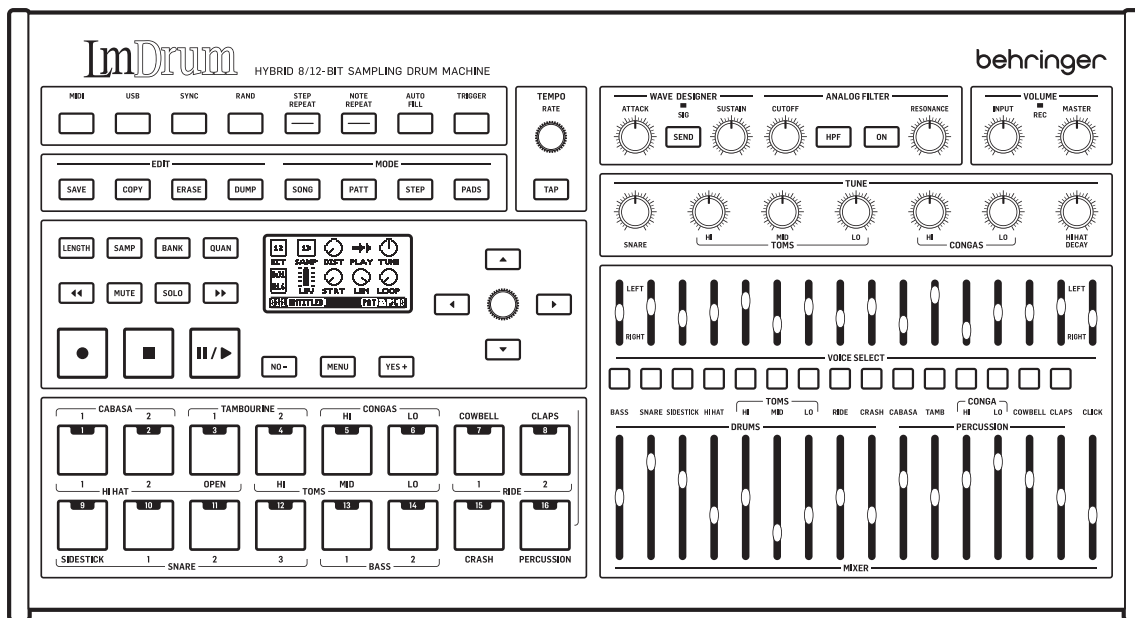

LM DRUM

Classic Hybrid Sampling Drum Machine with 109 Drum Sounds, Sample Recording, 64-Step Sequencer, Wave Designer and Dual-Mode Filter

EN

EN Important Safety Instructions

Terminals marked with this symbol carry electrical current of sufficient magnitude to constitute risk of electric shock.

Use only high-quality professional speaker cables with ¼" TS or twist-locking plugs pre-installed. All other installation or modification should be performed only by qualified personnel.



This symbol, wherever it appears, alerts you to the presence of uninsulated dangerous voltage inside the enclosure - voltage that may be sufficient to constitute a risk of shock.



This symbol, wherever it appears, alerts you to important operating and maintenance instructions in the accompanying literature. Please read the manual.

**Caution**

To reduce the risk of electric shock, do not remove the top cover (or the rear section). No user serviceable parts inside. Refer servicing to qualified personnel.

**Caution**

To reduce the risk of fire or electric shock, do not expose this appliance to rain and moisture. The apparatus shall not be exposed to dripping or splashing liquids and no objects filled with liquids, such as vases, shall be placed on the apparatus.

**Caution**

These service instructions are for use by qualified service personnel only. To reduce the risk of electric shock do not perform any servicing other than that contained in the operation instructions. Repairs have to be performed by qualified service personnel.

**Warning**

Please refer to the information on the exterior of bottom enclosure for electrical and safety information before installing or operating the device.

1. Please read and follow all instructions and warnings.
2. Keep the apparatus away from water (except for outdoor products).
3. Clean only with dry cloth.
4. Do not block ventilation openings. Do not install in a confined space. Install only according to manufacturer's instructions.
5. Protect the power cord from damage, particularly at plugs and appliance socket.
6. Do not install near any heat sources such as radiators, heat registers, stoves or other apparatus (including amplifiers) that produce heat.

7. Do not defeat the safety purpose of the polarized or grounding-type plug. A polarized plug has two blades with one wider than the other (only for USA and Canada). A grounding-type plug has two blades and a third grounding prong. The wide blade or the third prong are provided for your safety. If the provided plug does not fit into your outlet, consult an electrician for replacement of the obsolete outlet.

8. Use only attachments and accessories recommended by the manufacturer.



9. Use only specified carts, stands, tripods, brackets, or tables. Use caution to prevent tip-over when moving the cart/apparatus combination.

10. Unplug during storms, or if not in use for

a long period.

11. Only use qualified personnel for servicing, especially after damage.

12. The apparatus with protective earthing terminal shall be connected to a MAINS socket outlet with a protective earthing connection.

13. Where the MAINS plug or an appliance coupler is used as the disconnect device, the disconnect device shall remain readily operable.

14. Avoid installing in confined spaces like bookcases.

15. Do not place naked flame sources, such as lighted candles, on the apparatus.

16. Operating temperature range 5° to 45°C (41° to 113°F).

LEGAL DISCLAIMER

Music Tribe accepts no liability for any loss which may be suffered by any person who relies either wholly or in part upon any description, photograph, or statement contained herein. Technical specifications, appearances and other information are subject to change without notice. All trademarks are the property of their respective owners. Midas, Klark Teknik, Lab Gruppen, Lake, Tannoy, Turbosound, TC Electronic, TC Helicon, Behringer, Bugera, Aston Microphones and Coolaudio are trademarks or registered trademarks of Music Tribe Global Brands Ltd. © Music Tribe Global Brands Ltd. 2024 All rights reserved.

LIMITED WARRANTY

For the applicable warranty terms and conditions and additional information regarding Music Tribe's Limited Warranty, please see complete details online at community.musictribe.com/support.

ES Instrucciones de seguridad

Las terminales marcadas con este símbolo transportan corriente eléctrica de magnitud suficiente como para constituir un riesgo de descarga eléctrica. Utilice solo cables de altavoz profesionales y de alta calidad con conectores TS de 6,3 mm o de bayoneta prefijados. Cualquier otra instalación o modificación debe ser realizada únicamente por un técnico cualificado.



Este símbolo, siempre que aparece, le advierte de la presencia de voltaje peligroso sin aislar dentro de la caja; este voltaje puede ser suficiente para constituir un riesgo de descarga.



Este símbolo, siempre que aparece, le advierte sobre instrucciones operativas y de mantenimiento que aparecen en la documentación adjunta. Por favor, lea el manual.

**Atención**

Para reducir el riesgo de descarga eléctrica, no quite la tapa (o la parte posterior). No hay piezas en el interior del equipo que puedan ser reparadas por el usuario. Si es necesario, póngase en contacto con personal cualificado.

**Atención**

Para reducir el riesgo de incendio o descarga eléctrica, no exponga este aparato a la lluvia, humedad o alguna otra fuente que pueda salpicar o derramar algún líquido sobre el aparato. No coloque ningún tipo de recipiente para líquidos sobre el aparato.

**Atención**

Las instrucciones de servicio deben llevarlas a cabo exclusivamente personal cualificado. Para evitar el riesgo de una descarga eléctrica, no realice reparaciones que no se encuentren descritas en el manual de operaciones. Las reparaciones deben ser realizadas exclusivamente por personal cualificado.

**Advertencia**

Consulte la información en el exterior del recinto inferior para obtener información eléctrica y de seguridad antes de instalar u operar el dispositivo.

1. Por favor, lea y siga todas las instrucciones y advertencias.
2. Mantenga el aparato alejado del agua (excepto para productos diseñados para uso en exteriores).
3. Limpie solo con un paño seco.
4. No obstruya las aberturas de ventilación. No instale en un espacio confinado. Instale solo de acuerdo con las instrucciones del fabricante.

5. Proteja el cable de alimentación contra daños, especialmente en los enchufes y en el tomacorriente del aparato.

6. No lo instale cerca de fuentes de calor como radiadores, rejillas de calefacción, estufas u otros aparatos (incluyendo amplificadores) que generen calor.

7. No anule el propósito de seguridad del enchufe polarizado o del tipo con toma de tierra. Un enchufe polarizado tiene dos clavijas, una más ancha que la otra (solo para EE. UU. y Canadá). Un enchufe con toma de tierra tiene dos clavijas y una tercera clavija de toma de tierra. La clavija ancha o la tercera clavija se proporcionan para su seguridad. Si el enchufe suministrado no encaja en su toma de corriente, consulte a un electricista para reemplazar la toma obsoleta.

8. Utilice solo accesorios y accesorios recomendados por el fabricante.



9. Utilice solo carritos, soportes, trípodes, soportes o mesas especificados. Tenga cuidado para evitar que el carro/ combinación de aparatos se vuelque al moverlo.

10. Desenchufe durante tormentas o si no se utiliza durante un largo período.

11. Solo utilice personal cualificado para el servicio, especialmente después de daños.

12. El aparato con terminal de puesta a tierra protectora debe conectarse a un tomacorriente de red con una conexión de puesta a tierra protectora.

13. Cuando se utilice el enchufe de red o un acoplador de aparatos como dispositivo de desconexión, el dispositivo de desconexión debe seguir siendo fácilmente operable.

14. Evite la instalación en espacios confinados como estanterías.

15. No coloque fuentes de llama desnuda, como velas encendidas, en el aparato.

16. Rango de temperatura de funcionamiento de 5° a 45°C (41° a 113°F).

NEGACIÓN LEGAL

Music Tribe no admite ningún tipo de responsabilidad por cualquier daño o pérdida que pudiera sufrir cualquier persona por confiar total o parcialmente en la descripciones, fotografías o afirmaciones contenidas en este documento. Las especificaciones técnicas, imágenes y otras informaciones contenidas en este documento están sujetas a modificaciones sin previo aviso. Todas las marcas comerciales que aparecen aquí son propiedad de sus respectivos dueños. Midas, Klark Teknik, Lab Gruppen, Lake, Tannoy, Turbosound, TC Electronic, TC Helicon, Behringer, Bugera, Aston Microphones y Coolaudio son marcas comerciales o marcas registradas de Music Tribe Global Brands Ltd. © Music Tribe Global Brands Ltd. 2024 Reservados todos los derechos.

GARANTÍA LIMITADA

Si quiere conocer los detalles y condiciones aplicables de la garantía así como información adicional sobre la Garantía limitada de Music Tribe, consulte online toda la información en la web community.musictribe.com/support.

FR Consignes de sécurité

Les points repérés par ce symbole portent une tension électrique suffisante pour constituer un risque d'électrocution.

Utilisez uniquement des câbles d'enceintes professionnels de haute qualité avec fiches Jack mono 6,35 mm ou fiches à verrouillages déjà installées. Toute autre installation ou modification doit être effectuée uniquement par un personnel qualifié.



Ce symbole avertit de la présence d'une tension dangereuse et non isolée à l'intérieur de l'appareil - elle peut provoquer des chocs électriques.



Ce symbol signale les consignes d'utilisation et d'entretien importantes dans la documentation fournie. Lisez les consignes de sécurité du manuel d'utilisation de l'appareil.

**Attention**

Pour éviter tout risque de choc électrique, ne pas ouvrir le capot de l'appareil ni démonter le panneau arrière. L'intérieur de l'appareil ne possède aucun élément réparable par l'utilisateur. Laisser toute réparation à un professionnel qualifié.

**Attention**

Pour réduire les risques de feu et de choc électrique, n'exposez pas cet appareil à la pluie, à la moisissure, aux gouttes ou aux éclaboussures. Ne posez pas de récipient contenant un liquide sur l'appareil (un vase par exemple).

**Attention**

Ces consignes de sécurité et d'entretien sont destinées à un personnel qualifié. Pour éviter tout risque de choc électrique, n'effectuez aucune réparation sur l'appareil qui ne soit décrite par le manuel d'utilisation. Les éventuelles réparations doivent être effectuées uniquement par un technicien spécialisé.

**Avertissement**

Veuillez vous référer aux informations situées à l'extérieur du boîtier inférieur pour obtenir les renseignements électriques et de sécurité avant d'installer ou d'utiliser l'appareil.

1. Veuillez lire et suivre toutes les instructions et avertissements.

2. Éloignez l'appareil de l'eau (sauf pour les produits conçus pour une utilisation en extérieur).

3. Nettoyez uniquement avec un chiffon sec.

4. Ne bloquez pas les ouvertures de ventilation. N'installez pas dans un espace confiné. Installez uniquement selon les instructions du fabricant.

5. Protégez le cordon d'alimentation contre les dommages, en particulier au niveau des fiches et de la prise de l'appareil.

6. N'installez pas près de sources de chaleur telles que radiateurs, registres de chaleur, cuisinières ou autres appareils (y compris les amplificateurs) qui produisent de la chaleur.

7. Ne contrecarrez pas le but de sécurité de la fiche polarisée ou de type mise à la terre. Une fiche polarisée a deux lames, l'une plus large que l'autre (uniquement pour les États-Unis et le Canada). Une fiche de type mise à la terre a deux lames et une troisième broche de mise à la terre. La lame large ou la troisième broche sont fournies pour votre sécurité. Si la fiche fournie ne s'adapte pas à votre prise, consultez un électricien pour remplacer la prise obsolète.

8. Utilisez uniquement des accessoires et des pièces recommandés par le fabricant.



9. Utilisez uniquement des chariots, des supports, des trépieds, des supports ou des tables spécifiés. Faites attention pour éviter le renversement lors du déplacement de la

combinaison chariot/appareil.

10. Débranchez pendant les tempêtes ou si l'appareil n'est pas utilisé pendant une longue période.

11. Utilisez uniquement du personnel qualifié pour l'entretien, surtout après des dommages.

12. L'appareil avec une borne de mise à la terre protectrice doit être connecté à une prise secteur avec une connexion de mise à la terre protectrice.

13. Lorsque la fiche secteur ou un coupleur d'appareil est utilisé comme dispositif de déconnexion, le dispositif de déconnexion doit rester facilement utilisable.

14. Évitez l'installation dans des espaces confinés comme des bibliothèques.

15. Ne placez pas de sources de flamme nue, telles que des bougies allumées, sur l'appareil.

16. Plage de température de fonctionnement de 5° à 45°C (41° à 113°F).

DÉNI LÉGAL

Music Tribe ne peut être tenu pour responsable pour toute perte pouvant être subie par toute personne se fiant en partie ou en totalité à toute description, photographie ou affirmation contenue dans ce document. Les caractéristiques, l'apparence et d'autres informations peuvent faire l'objet de modifications sans notification. Toutes les marques appartiennent

EN

ES

FR

à leurs propriétaires respectifs. Midas, Klark Teknik, Lab Gruppen, Lake, Tannoy, Turbosound, TC Electronic, TC Helicon, Behringer, Bugera, Aston Microphones et Coolaudio sont des marques ou marques déposées de Music Tribe Global Brands Ltd. © Music Tribe Global Brands Ltd. 2024 Tous droits réservés.

GARANTIE LIMITÉE

Pour connaître les termes et conditions de garantie applicables, ainsi que les informations supplémentaires et détaillées sur la Garantie Limitée de Music Tribe, consultez le site Internet community.musictribe.com/support.

DE Wichtige Sicherheitshinweise



Die mit dem Symbol markierten Anschlüsse führen so viel Spannung, dass die Gefahr eines Stromschlags besteht. Verwenden Sie nur hochwertige, professionelle Lautsprecherkabel mit vorinstallierten 6,35 mm MONO-Klinkensteckern oder Lautsprecherstecker mit Drehverriegelung. Alle anderen Installationen oder Modifikationen sollten nur von qualifiziertem Fachpersonal ausgeführt werden.

Dieses Symbol weist Sie immer dann darauf hin, wenn es erscheint, dass im Inneren des Gehäuses gefährliche unisolierte Spannung vorhanden ist – eine Spannung, die ausreichend sein kann, um ein Stromschlagrisiko darzustellen.

Dieses Symbol weist Sie an jeder Stelle, an der es erscheint, auf wichtige Betriebs- und Wartungsanweisungen in der beiliegenden Literatur hin. Bitte lesen Sie die Bedienungsanleitung.

Vorsicht
Um eine Gefährdung durch Stromschlag auszuschließen, darf die Geräteabdeckung bzw. Geräterückwand nicht abgenommen werden. Im Innern des Geräts befinden sich keine vom Benutzer reparierbaren Teile. Reparaturarbeiten dürfen nur von qualifiziertem Personal ausgeführt werden.

Vorsicht
Um eine Gefährdung durch Feuer bzw. Stromschlag auszuschließen, darf dieses Gerät weder Regen oder Feuchtigkeit ausgesetzt werden noch sollten Spritzwasser oder tropfende Flüssigkeiten in das Gerät gelangen können. Stellen Sie keine mit Flüssigkeit gefüllten Gegenstände, wie z.B. Vasen, auf das Gerät.

Vorsicht
Die Service-Hinweise sind nur durch qualifiziertes Personal zu befolgen. Um eine Gefährdung durch Stromschlag zu vermeiden, führen Sie bitte keinerlei Reparaturen an dem Gerät durch, die nicht in der Bedienungsanleitung beschrieben sind. Reparaturen sind nur von qualifiziertem Fachpersonal durchzuführen.

Warnung
Bitte beachten Sie die Informationen auf der Außenseite der unteren Abdeckung bezüglich elektrischer und sicherheitstechnischer Hinweise, bevor Sie das Gerät installieren oder in Betrieb nehmen.

- Bitte lesen Sie alle Anweisungen und Warnhinweise sorgfältig durch und befolgen Sie diese.
- Halten Sie das Gerät von Wasser fern (außer bei Produkten für den Außenbereich).
- Reinigen Sie nur mit einem trockenen Tuch.
- Blockieren Sie nicht die Belüftungsöffnungen. Installieren Sie das Gerät nicht in einem engen Raum und nur gemäß den Anweisungen des Herstellers.
- Schützen Sie das Netzkabel vor Beschädigungen, insbesondere an Steckern und Gerätebuchsen.
- Installieren Sie das Gerät nicht in der Nähe von Wärmequellen wie Heizkörpern, Heizregistern, Öfen oder anderen Geräten (einschließlich Verstärkern), die Wärme erzeugen.
- Heben Sie nicht den Sicherheitszweck des polarisierten oder geerdeten Steckers auf. Ein polarisierter Stecker hat zwei Klängen, von denen einer breiter ist als die andere (nur für USA und Kanada). Ein geerdeter Stecker hat zwei Klängen und einen dritten Erdungszapfen. Die breite Klinge oder der dritte Zapfen dienen Ihrer Sicherheit. Wenn der mitgelieferte Stecker nicht in Ihre Steckdose passt, konsultieren Sie einen Elektriker, um die veraltete Steckdose zu ersetzen.
- Verwenden Sie nur vom Hersteller empfohlene Anbaugeräte und Zubehörteile.



- Verwenden Sie nur spezialisierte Wagen, Ständer, Stative, Halterungen oder Tische. Achten Sie darauf, dass der Wagen/Geräte-Kombination beim Bewegen nicht umkippt.

10. Ziehen Sie bei Gewittern oder bei längerer Nichtbenutzung den Stecker.

11. Lassen Sie nur qualifiziertes Personal für Wartungsarbeiten arbeiten, besonders nach Beschädigungen.

12. Das Gerät mit schützendem Erdungsterminal muss an eine Steckdose mit schützender Erdungsverbinding angeschlossen werden.

13. Wenn der Netzstecker oder ein Gerätekuppler als Trennvorrichtung verwendet wird, muss die Trennvorrichtung leicht bedienbar bleiben.

14. Vermeiden Sie die Installation in engen Räumen wie Bücherregalen.

15. Platzieren Sie keine offenen Flammenquellen, wie brennende Kerzen, auf dem Gerät.

16. Betriebstemperaturbereich von 5° bis 45°C (41° bis 113°F).

HAFTUNGSAUSSCHLUSS

Music Tribe übernimmt keine Haftung für Verluste, die Personen entstanden sind, die sich ganz oder teilweise auf hier enthaltene Beschreibungen, Fotos oder Aussagen verlassen haben. Technische Daten, Erscheinungsbild und andere Informationen können ohne vorherige Ankündigung geändert werden. Alle Warenzeichen sind Eigentum der jeweiligen Inhaber. Midas, Klark Teknik, Lab Gruppen, Lake, Tannoy, Turbosound, TC Electronic, TC Helicon, Behringer, Bugera, Aston Microphones und Coolaudio sind Warenzeichen oder eingetragene Warenzeichen der Music Tribe Global Brands Ltd. © Music Tribe Global Brands Ltd. 2024 Alle Rechte vorbehalten.

BESCHRÄNKTE GARANTIE

Die geltenden Garantiebedingungen und zusätzliche Informationen bezüglich der von Music Tribe gewährten beschränkten Garantie finden Sie online unter community.musictribe.com/support.

PT Instruções de Segurança Importantes



Terminalis marcados com o símbolo carregam corrente elétrica de magnitude suficiente para constituir um risco de choque elétrico. Use apenas cabos de alto-falantes de alta qualidade com plugues TS de ¼" ou plugues com trava de torção pré-instalados. Todas as outras instalações e modificações devem ser efetuadas por pessoas qualificadas.

Este símbolo, onde quer que apareça, alerta para a presença de tensão perigosa não isolada dentro do invólucro - uma tensão que pode ser suficiente para constituir um risco de choque.

Este símbolo, onde quer que o encontre, alerta-o para a leitura das instruções de manuseamento que acompanham o equipamento. Por favor leia o manual de instruções.

Atenção
De forma a diminuir o risco de choque eléctrico, não remover a cobertura (ou a secção de trás). Não existem peças substituíveis por parte do utilizador no seu interior. Para esse efeito recorrer a um técnico qualificado.

Atenção
Para reduzir o risco de incêndios ou choques eléctricos o aparelho não deve ser exposto à chuva nem à humidade. Além disso, não deve ser sujeito a salpicos, nem devem ser colocados em cima do aparelho objectos contendo líquidos, tais como jarras.

Atenção
Estas instruções de operação devem ser utilizadas, em exclusivo, por técnicos de assistência qualificados. Para evitar choques eléctricos não proceda a reparações ou intervenções, que não as indicadas nas instruções de operação, salvo se possuir as qualificações necessárias. Para evitar choques eléctricos não proceda a reparações ou intervenções, que não as indicadas nas instruções de operação. Só o deverá fazer se possuir as qualificações necessárias.

Aviso
Consulte as informações na parte externa do invólucro inferior para obter informações elétricas e de segurança antes de instalar ou operar o dispositivo.

- Por favor, leia e siga todas as instruções e advertências.
- Mantenha o aparelho longe da água (exceto para produtos destinados a uso externo).
- Limpe apenas com um pano seco.
- Não obstrua as aberturas de ventilação. Não instale em espaços confinados. Instale apenas de acordo com as instruções do fabricante.
- Proteja o cabo de alimentação contra danos, especialmente nos plugs e na tomada do aparelho.
- Não instale próximo a fontes de calor, como radiadores, registros de calor, fogões ou outros aparelhos (incluindo amplificadores) que produzam calor.
- Não desfaça a finalidade de segurança da tomada polarizada ou do tipo com aterramento. Uma tomada polarizada possui duas lâminas, sendo uma mais larga que a outra (apenas para EUA e Canadá). Uma tomada com aterramento possui duas lâminas e uma terceira ponta de aterramento. A lâmina larga ou a terceira ponta são fornecidas para sua segurança. Se o plug fornecido não se encaixar na sua tomada, consulte um electricista para substituir a tomada obsoleta.
- Use apenas acessórios e equipamentos recomendados pelo fabricante.

Use apenas carrinhos, suportes, tripés, suportes ou mesas especificados. Tenha cuidado para evitar tombamentos ao mover a combinação carrinho/aparelho.

10. Desconecte durante tempestades ou se não estiver em uso por um longo período.

11. Use apenas pessoal qualificado para serviços, especialmente após danos.

12. O aparelho com terminal de aterramento protetor deve ser conectado a uma tomada de corrente com conexão de aterramento protetor.

13. Quando o plugue de corrente ou um acoplador de aparelho é usado como dispositivo de desconexão, o dispositivo de desconexão deve permanecer prontamente operável.

14. Evite instalar em espaços confinados, como estantes.

15. Não coloque fontes de chama nua, como velas acesas, no aparelho.

16. Faixa de temperatura de operação de 5° a 45°C (41° a 113°F).

LEGAL RENUNCIANTE

O Music Tribe não se responsabiliza por perda alguma que possa ser sofrida por qualquer pessoa que dependa, seja de maneira completa ou parcial, de qualquer descrição, fotografia, ou declaração aqui contidas. Dados técnicos, aparências e outras informações estão sujeitas a modificações sem aviso prévio. Todas as marcas são propriedade de seus respectivos donos. Midas, Klark Teknik, Lab Gruppen, Lake, Tannoy, Turbosound, TC Electronic, TC Helicon, Behringer, Bugera, Aston Microphones e Coolaudio são marcas ou marcas registradas do Music Tribe Global Brands Ltd. © Music Tribe Global Brands Ltd. 2024 Todos direitos reservados.

GARANTIA LIMITADA

Para obter os termos de garantia aplicáveis e condições e informações adicionais a respeito da garantia limitada do Music Tribe, favor verificar detalhes na íntegra através do website community.musictribe.com/support.

IT Informazioni importanti



I terminali contrassegnati da questo simbolo conducono una corrente elettrica di magnitudine sufficiente a costituire un rischio di scossa elettrica. Utilizzare solo cavi per altoparlanti professionali di alta qualità con jack sbilanciati da 6,35mm. o connettori con blocco a rotazione. Tutte le altre installazioni o modifiche devono essere eseguite esclusivamente da personale qualificato.

Questo simbolo, ovunque appaia, avverte della presenza di una tensione pericolosa non isolata all'interno dello chassis, tensione che può essere sufficiente per costituire un rischio di scossa elettrica.

Questo simbolo, ovunque appaia, segnala importanti istruzioni operative e di manutenzione nella documentazione allegata. Si invita a leggere il manuale.

Attenzione
Per ridurre il rischio di scosse elettriche, non rimuovere il coperchio superiore (o la sezione posteriore). All'interno non ci sono parti riparabili dall'utente. Per la manutenzione rivolgersi a personale qualificato.

Attenzione
Per ridurre il rischio di incendi o scosse elettriche, non esporre questo apparecchio a pioggia e umidità. L'apparecchio non deve essere esposto a gocciolio o schizzi di liquidi e nessun oggetto contenente liquidi, come vasi, deve essere collocato sull'apparecchio.

Attenzione
Queste istruzioni di servizio sono destinate esclusivamente a personale qualificato. Per ridurre il rischio di scosse elettriche non eseguire interventi di manutenzione diversi da quelli contenuti nel manuale di istruzioni. Le riparazioni devono essere eseguite da personale di assistenza qualificato.

Avvertimento
Consultare le informazioni sulla parte esterna dell'invólucro inferiore per ottenere informazioni elettriche e di sicurezza prima di installare o utilizzare il dispositivo.

- Si prega di leggere e seguire tutte le istruzioni e gli avvertimenti.
- Mantenere l'apparecchio lontano dall'acqua (tranne che per i prodotti destinati all'uso all'aperto).
- Pulire solo con un panno asciutto.
- Non ostruire le aperture di ventilazione. Non installare in spazi ristretti. Installare solo secondo le istruzioni del produttore.
- Proteggere il cavo di alimentazione dai danni, soprattutto alle spine e alla presa dell'elettrodomestico.
- Non installare vicino a fonti di calore come termosifoni, bocchette di calore, fornelli o altri apparecchi (compresi gli amplificatori) che producono calore.
- Non eludere lo scopo di sicurezza della spina polarizzata o della spina con messa a terra. Una spina polarizzata ha due lame di cui una più larga dell'altra (solo per USA e Canada). Una spina con messa a terra ha due lame e una terza spina di messa a terra. La lama larga o la terza spina sono fornite per la vostra sicurezza. Se la spina fornita non si adatta alla vostra presa, consultare un elettricista per la sostituzione della presa obsoleta.
- Utilizzare solo accessori e attrezzature raccomandati dal produttore.



9. Utilizzare solo carrelli, supporti, treppiedi, staffe o tavoli specifici. Prestare attenzione per evitare il ribaltamento durante lo spostamento della combinazione carrello/apparecchio.

10. Scollegare durante le tempeste o se non viene utilizzato per un lungo periodo.

11. Utilizzare solo personale qualificato per la manutenzione, specialmente dopo danni.

12. L'apparecchio con terminale di messa a terra protettiva deve essere collegato a una presa di corrente con connessione di messa a terra protettiva.

13. Se la spina di rete o un accoppiatore dell'elettrodomestico viene utilizzato come dispositivo di disconnessione, il dispositivo di disconnessione deve rimanere facilmente utilizzabile.

14. Evitare l'installazione in spazi ristretti come librerie.

15. Non posizionare fonti di fiamma nuda, come candele accese, sull'apparecchio.

16. Intervallo di temperatura di funzionamento da 5° a 45°C (da 41° a 113°F).

NL Belangrijke veiligheidsvoorschriften



Aansluitingen die gemerkt zijn met het symbool voeren een zodanig hoge spanning dat ze een risico vormen voor elektrische schokken. Gebruik uitsluitend kwalitatief hoogwaardige, in de handel verkrijgbare luidsprekerkabels die voorzien zijn van ¼" TS stekkers. Laat uitsluitend gekwalificeerd personeel alle overige installatie- of modificatiehandelingen uitvoeren.



Dit symbool waarschuwt u, waar het ook verschijnt, voor de aanwezigheid van ongeïsoleerde gevaarlijke spanning binnenin de behuizing - spanning die voldoende kan zijn om een risico op elektrische schokken te vormen.



Dit symbool wijst u altijd op belangrijke bedienings- en onderhoudsvoorschriften in de bijbehorende documenten. Wij vragen u dringend de handleiding te lezen.



Attentie
Verwijder in geen geval de bovenste afdekking (van het achterste gedeelte) anders bestaat er gevaar voor een elektrische schok. Het apparaat bevat geen te onderhouden onderdelen. Reparatiewerkzaamheden mogen uitsluitend door gekwalificeerd personeel uitgevoerd worden.



Attentie
Om het risico op brand of elektrische schokken te beperken, dient u te voorkomen dat dit apparaat wordt blootgesteld aan regen en vocht. Het apparaat mag niet worden blootgesteld aan neerdruppelend of opspattend water en er mogen geen met water gevulde voorwerpen – zoals een vaas – op het apparaat worden gezet.



Attentie
Deze onderhoudsinstructies zijn uitsluitend bedoeld voor gekwalificeerd onderhoudspersoneel. Om elektrische schokken te voorkomen, mag u geen andere onderhoudshandelingen verrichten dan in de bedieningsinstructies vermeld staan. Reparatiewerkzaamheden mogen alleen uitgevoerd worden door gekwalificeerd onderhoudspersoneel.



Waarschuwing
Raadpleeg de informatie op de buitenkant van de onderste behuizing voor elektrische en veiligheidsinformatie voordat u het apparaat installeert of bedient.

1. Gelieve alle instructies en waarschuwingen zorgvuldig te lezen en op te volgen.
2. Houd het apparaat uit de buurt van water (behalve voor producten bedoeld voor gebruik buitenshuis).
3. Reinig alleen met een droge doek.
4. Blokkeer de ventilatieopeningen niet. Installeer niet

in een afgesloten ruimte. Installeer alleen volgens de instructies van de fabrikant.

5. Bescherm de voedingskabel tegen schade, vooral bij stekkers en het stopcontact van het apparaat.

6. Installeer niet in de buurt van warmtebronnen zoals radiatoren, warmte registers, fornuizen of andere apparaten (inclusief versterkers) die warmte produceren.

7. Hef het veiligheidsdoel van de gepolariseerde of geaarde stekker niet op. Een gepolariseerde stekker heeft twee pennen waarvan één breder is dan de andere (alleen voor de VS en Canada). Een geaarde stekker heeft twee pennen en een derde aardingspen. De brede pen of de derde pen zijn voor uw veiligheid. Als de meegeleverde stekker niet in uw stopcontact past, raadpleeg dan een elektricien om het verouderde stopcontact te vervangen.

8. Gebruik alleen accessoires en apparatuur die door de fabrikant worden aanbevolen.



9. Gebruik alleen gespecificeerde karren, stands, statieven, beugels of tafels. Wees voorzichtig om kantelen te voorkomen bij het verplaatsen van de kar/apparaatcombinatie.

10. Trek de stekker uit tijdens stormen of als het apparaat gedurende lange tijd niet wordt gebruikt.

11. Gebruik alleen gekwalificeerd personeel voor onderhoud, vooral na schade.

12. Het apparaat met een beschermende aardingsaansluiting moet worden aangesloten op een stopcontact met een beschermende aardingsverbinding.

13. Als de stekker van het stopcontact of een apparaatkoppeling als het ontkoppelingapparaat wordt gebruikt, moet het ontkoppelingapparaat gemakkelijk bedienbaar blijven.

14. Vermijd installatie in afgesloten ruimtes zoals boekenkasten.

15. Plaats geen open vlambronnen, zoals brandende kaarsen, op het apparaat.

16. Bedrijfstemperatuurbereik van 5° tot 45°C (41° tot 113°F).

WETTELIJKE ONTKENNING

Music Tribe aanvaardt geen aansprakelijkheid voor enig verlies dat kan worden geleden door een persoon die geheel of gedeeltelijk vertrouwt op enige beschrijving, foto of verklaring hierin. Technische specificaties, verschijningen en andere informatie kunnen zonder voorafgaande kennisgeving worden gewijzigd. Alle handelsmerken zijn eigendom van hun respectievelijke eigenaren. Midas, Klark Teknik, Lab Gruppen, Lake, Tannoy, Turbosound, TC Electronic, TC Helicon, Behringer, Bugera, Aston Microphones en Coolaudio zijn handelsmerken of gedeponeerde handelsmerken van Music Tribe Global Brands Ltd. © Music Tribe Global Brands Ltd. 2024 Alle rechten voorbehouden.

BEPERKTE GARANTIE

Voor de toepasselijke garantievoorwaarden en aanvullende informatie met betrekking tot de beperkte garantie van Music Tribe, zie de volledige details online op community.musictribe.com/support.

SE Viktiga säkerhetsanvisningar



Uttag markerade med symbolen leder elektrisk strömstyrka som är tillräckligt stark för att utgöra en risk för elchock.

Använd endast högkvalitativa, kommersiellt tillgängliga högtalarkablar med förhandsinstallerade ¼" TS-kontakter. All annan installering eller modifikation bör endast utföras av kompetent personal.



Denna symbol, var den än förekommer, varnar för närvaron av farlig, oisolerad spänning inuti höljet - spänning som kan vara tillräcklig för att utgöra en risk för stöt.



Den här symbolen hänvisar till viktiga punkter om användning och underhåll i den medföljande dokumentationen. Var vänlig och läs bruksanvisningen.



Försiktighet
Minska risken för elektriska stötar genom att aldrig ta av höljet upptill på apparaten (eller ta av baksidan). Inuti apparaten finns det inga delar som kan repareras av användaren. Endast kvalificerad personal får genomföra reparationer.



Försiktighet
För att minska risken för brand och elektriska stötar ska apparaten skyddas mot regn och fukt. Apparaten går inte utsättas för dropp eller spill och inga vattenbehållare som vaser etc. får placeras på den.



Försiktighet
Serviceinstruktionerna är enbart avsedd för kvalificerad servicepersonal. För att undvika risker genom elektriska stötar, genomföra inga reparationer på apparaten, vilka inte är beskrivna i bruksanvisningen. Endast kvalificerad fackpersonal får genomföra reparationerna.



Varning
Vänligen se informationen på utsidan av bottenhöljet för elektrisk och säkerhetsinformation innan du installerar eller använder enheten.

1. Vänligen läs och följ alla instruktioner och varningar noggrant.

2. Håll apparaten borta från vatten (utom för utomhusprodukter).

3. Rengör endast med en torr trasa.

4. Blockera inte ventilationsöppningarna. Installera inte i trånga utrymmen. Installera endast enligt tillverkarens anvisningar.

5. Skydda nätkabeln från skador, särskilt vid kontakter och apparatkontakten.

6. Installera inte nära värme källor som element, värmeregistrar, spisar eller andra apparater (inklusive förstärkare) som producerar värme.

7. Förstör inte säkerhetsfunktionen hos den polariserade eller jordade kontakten. En polariserad kontakt har två blad varav ett är bredare än det andra (endast för USA och Kanada). En jordad kontakt har två blad och en tredje jordningsstift. Det breda bladet eller det tredje stiftet är till för din säkerhet. Om den medföljande kontakten inte passar i ditt uttag, kontakta en elektriker för att byta ut det föråldrade uttaget.

8. Använd endast tillbehör och tillbehör som rekommenderas av tillverkaren.



9. Använd endast specificerade vagnar, ställ, stativ, fästen eller bord. Var försiktig för att förhindra vältningsrisk när du flyttar vagnen/ apparatkombinationen.

10. Koppla ur under åskväder eller om enheten inte används under en längre tid.

11. Använd endast kvalificerad personal för service, särskilt efter skador.

12. Apparaten med skyddsjordanslutning ska anslutas till ett vägguttag med skyddsjordanslutning.

13. Om nätkontakten eller en apparatkoppling används som fränkopplingsanordning måste fränkopplingsanordningen vara lätt åtkomlig.

14. Undvik installation i trånga utrymmen som bokhyllor.

15. Placera inte öppna lågor, som tända ljus, på apparaten.

16. Drifttemperaturområde 5° till 45°C (41° till 113°F).

FRISKRIVNINGSKLAUSUL

Music Tribe tar inget ansvar för någon förlust som kan drabbas av någon person som helt eller delvis förlitar sig på någon beskrivning, fotografi eller uttalande som finns här. Tekniska specifikationer, utseenden och annan information kan ändras utan föregående meddelande. Alla varumärken tillhör respektive ägare. Midas, Klark Teknik, Lab Gruppen, Lake, Tannoy, Turbosound, TC Electronic, TC Helicon, Behringer, Bugera, Aston Microphones och Coolaudio är varumärken eller registrerade varumärken som tillhör Music Tribe Global Brands Ltd. © Music Tribe Global Brands Ltd. 2024 Alla Rättigheter reserverade.

BEGRÄNSAD GARANTI

För tillämpliga garantivillkor och ytterligare information om Music Tribes begränsade garanti, se fullständig information online på community.musictribe.com/support.

PL Ważne informacje o bezpieczeństwie



Terminale oznaczone symbolem przenoszą wystarczająco wysokie napięcie elektryczne, aby stworzyć ryzyko porażenia prądem. Używaj wyłącznie wysokiej jakości fabrycznie przygotowanych kabli z zainstalowanymi wtyczkami ¼" TS. Wszystkie inne instalacje lub modyfikacje powinny być wykonywane wyłącznie przez wykwalifikowany personel techniczny.



Ten symbol, gdziekolwiek się pojawi, informuje Cię o obecności nieizolowanego niebezpiecznego napięcia wewnątrz obudowy - napięcia, które może stanowić ryzyko porażenia.



Ten symbol informuje o ważnych wskazówkach dotyczących obsługi i konserwacji urządzenia w dołączonej dokumentacji. Proszę przeczytać stosowne informacje w instrukcji obsługi.



Uwaga
W celu wyeliminowania zagrożenia porażenia prądem zabrania się zdejmowania obudowy lub tylnej ścianki urządzenia. Elementy znajdujące się wewnątrz urządzenia nie mogą być naprawiane przez użytkownika. Naprawy mogą być wykonywane jedynie przez wykwalifikowany personel.



Uwaga
W celu wyeliminowania zagrożenia porażenia prądem lub zapalenia się urządzenia nie wolno wystawiać go na działanie deszczu i wilgotności oraz dopuszczają do tego, aby do wnętrza dostała się woda lub inna ciecz. Nie należy stawiać na urządzeniu napelzionych cieczą przedmiotów takich jak np. wazony lub szklanki.



Uwaga
Prace serwisowe mogą być wykonywane jedynie przez wykwalifikowany personel. W celu uniknięcia zagrożenia porażenia prądem nie należy wykonywać żadnych manipulacji, które nie są opisane w instrukcji obsługi. Naprawy wykonywane mogą być jedynie przez wykwalifikowany personel techniczny.

IT

NL

SE

PL

**Ostrzeżenie**

Przed zainstalowaniem lub uruchomieniem urządzenia prosimy zajrzeć do informacji umieszczonej na zewnętrznej części dolnej obudowy dotyczącej informacji elektrycznych i bezpieczeństwa.

1. Proszę przeczytać i ściśle przestrzegać wszystkich instrukcji i ostrzeżeń.
2. Trzymaj urządzenie z dala od wody (z wyjątkiem produktów przeznaczonych do użytku na zewnątrz).
3. Czyść tylko suchą szmatką.
4. Nie blokuj otworów wentylacyjnych. Nie instaluj w zamkniętym miejscu. Instaluj tylko zgodnie z instrukcjami producenta.
5. Zabezpiecz przewód zasilający przed uszkodzeniem, zwłaszcza przy wtyczkach i gnieździe urządzenia.
6. Nie instaluj w pobliżu źródeł ciepła, takich jak grzejniki, rejestratory ciepła, kuchenki lub inne urządzenia (w tym wzmocniacze), które generują ciepło.
7. Nie ulewaj celowo bezpieczeństwa wtyczki spolaryzowanej lub wtyczki z uziemieniem. Wtyczka spolaryzowana ma dwie wtyczki, z których jedna jest szersza niż druga (tylko dla USA i Kanady). Wtyczka z uziemieniem ma dwie wtyczki i trzeci bolc uziemiający. Szeroka wtyczka lub trzeci bolc są dostarczone dla Twojego bezpieczeństwa. Jeśli dostarczona wtyczka nie pasuje do Twojej gniazdka, skonsultuj się z elektrykiem w celu wymiany przestarzałego gniazdka.
8. Używaj tylko akcesoriów i dodatków zalecanych przez producenta.



9. Używaj tylko określonych wózków, stojaków, statywów, uchwytów lub stoliczków. Uważaj, aby uniknąć przewrócenia wózka/kombinacji urządzenia podczas przemieszczania.

10. Odłączaj w czasie burz lub jeśli urządzenie nie jest używane przez długi okres.
11. Korzystaj tylko z kwalifikowanego personelu do serwisowania, zwłaszcza po uszkodzeniach.
12. Urządzenie z zabezpieczonym terminalem uziemiającym powinno być podłączone do gniazdka sieciowego z połączeniem ochronnym.
13. Jeśli wtyczka sieciowa lub złącze urządzenia jest używane jako urządzenie odłączające, urządzenie odłączające powinno pozostać łatwo dostępne.
14. Unikaj instalacji w zamkniętych miejscach, takich jak biblioteczki.
15. Nie umieszczaj źródeł otwartego ognia, takich jak palące się świece, na urządzeniu.
16. Zakres temperatury pracy od 5° do 45°C (od 41° do 113°F).

ZASTRZEŻENIA PRAWNE

Music Tribe nie ponosi odpowiedzialności za jakiegokolwiek straty, które mogą ponieść osoby, które polegają w całości lub w części na jakimkolwiek opisie, fotografii lub oświadczeniu zawartym w niniejszym dokumencie. Specyfikacje techniczne, wygląd i inne informacje mogą ulec zmianie bez powiadomienia. Wszystkie znaki towarowe są własnością ich odpowiednich właścicieli. Midas, Klark Teknik, Lab Gruppen, Lake, Tannoy, Turbosound, TC Electronic, TC Helicon, Behringer, Bugera, Aston Microphones i Coolaudio są znakami towarowymi lub zastrzeżonymi znakami towarowymi firmy Music Tribe Global Brands Ltd. © Music Tribe Global Brands Ltd. 2024 Wszystkie prawa zastrzeżone.

OGRANICZONA GWARANCJA

Aby zapoznać się z obowiązującymi warunkami gwarancji i dodatkowymi informacjami dotyczącymi ograniczonej gwarancji Music Tribe, zapoznaj się ze wszystkimi szczegółami w trybie online pod adresem community.musictribe.com/support.

JP 安全にお使いいただくために

感電の恐れがありますので、カバーやその他の部品を取り外したり、開けたりしないでください。高品質なプロ用スピーカーケーブル (1/4" TS 標準ケーブルおよびツイスト ロッキング プラグケーブル) を使用してください。



このシンボルは、どこに現れても、筐体内部に絶縁のない危険な電圧が存在しており、これは感電の危険性を構成する可能性があることを示しています。



火事および感電の危険を防ぐため、本装置を水分や湿気のあるところには設置しないでください。装置には決して水分がかからないように注意し、花瓶など水分を含んだものは、装置の上には置かないようにしてください。



注意
このマークが表示されている箇所には、内部に高圧電流が生じています。手を触れると感電の恐れがあります。



注意
取り扱いとお手入れの方法についての重要な説明が付属の取扱説明書に記載されています。ご使用前に良くお読みください。



注意
これらのサービス指示は、有資格のサービス担当者のみが使用するものです。操作説明書に含まれているもの以外のサービスを行わないでください。修理は有資格のサービス担当者によって行われなければなりません。



警告
デバイスの取り付けまたは操作を行う前に、電気および安全に関する情報については、底部の外装に記載されている情報を参照してください。

1. すべての指示と警告を注意深く読み、従ってください。
2. 装置を水から離してください (屋外用の製品を除く)。
3. 乾いた布でしか清掃しないでください。
4. 換気口を塞がないでください。密閉されたスペースには取り付けしないでください。必ず製造元の指示に従って取り付けてください。
5. 電源コードを特にプラグやアライアンスの差込口で損傷から守ってください。
6. 暖房器、ヒーター、ストーブ、アンプなど発熱する機器の近くには取り付けしないでください。
7. 偏光または接地型プラグの安全目的を妨げないでください。偏光プラグは片方がもう一方より幅が広いものです (アメリカとカナダ専用)。接地型プラグは二本の刃と三本目のアースプラグがついています。幅の広い刃または三本目のプラグは安全のために設けられています。提供されたプラグがコンセントに合わない場合は、電気技師に相談して陳腐化したコンセントを交換してください。
8. 製造元が推奨するアタッチメントやアクセサリだけを使用してください。



9. 指定されたカート、スタンド、三脚、ブラケット、またはテーブルだけを使用してください。カート/装置の組み合わせを移動する際には倒れないように注意してください。

10. 嵐時や長期間使用しない場合はプラグを抜いてください。

11. 特に損傷後は、修理には資格のある専門家を利用してください。

12. 保護アース端子のある装置は、保護アース接続のあるメインの電源コンセントに接続してください。

13. メインプラグまたはアライアンスコプラが切断装置として使用される場合、切断装置は操作可能でなければなりません。

14. 書棚などの密閉された空間には設置しないでください。

15. ろうそくなどの明火を装置に置かないでください。

16. 動作温度範囲は 5° から 45°C までです (41° から 113°F)。

法的放棄

ここに含まれる記述、写真、意見の全体または一部に依拠して、いかなる人が損害を生じさせた場合にも、Music Tribe は一切の賠償責任を負いません。技術仕様、外観およびその他の情報は予告なく変更になる場合があります。商標はすべて、それぞれの所有者に帰属します。Midas、Klark Teknik、Lab Gruppen、Lake、Tannoy、Turbosound、TC Electronic、TC Helicon、Behringer、Bugera、Aston Microphones および Coolaudio は Music Tribe Global Brands Ltd. の商標または登録商標です。© Music Tribe Global Brands Ltd. 2024 無断転用禁止。

限定保証

適用される保証条件と Music Tribe の限定保証に関する概要については、オンライン上 community.musictribe.com/support にて詳細をご確認ください。

CN 重要的安全须知

警告
电击危险，
请勿打开机盖



产品输出端子带有此标志表示此端子具有大电流，存在触电危险。仅限使用带有 1/4" TS 或扭锁式插头的高品质专业扬声器线。与这些端子连接的外部导线需要由经过指导的人员来安装和使用厂家提供的导线或指定的导线。



此标志提醒您，产品内存在未绝缘的危险电压，有触电危险。



此标志提醒您查阅所附的重要的使用及维修说明。请阅读有关手册。



小心
为避免着火或触电危险，请勿将此产品置于雨淋或潮湿中。此产品也不可受液体滴溅，盛有液体的容器也不可置于其上，如花瓶等。



小心
维修说明仅是给合格的专业维修人员使用的。为避免触电危险，除了使用说明提到的以外，请勿进行任何其他维修。所有维修均须由合格的专业人员进行操作。

1. 请阅读，保存，遵守所有的说明，注意所有的警示。
2. 请勿在靠近水的地方使用本产品。
3. 请用干布清洁本产品。
4. 请勿堵塞通风孔，安装本产品时请遵照厂家的说明，通风孔不要覆盖诸如报纸，桌布和窗帘等物品而妨碍通风。
5. 请勿将本产品安装在热源附近，如暖气片，炉子或其它产生热量的设备 (包括功放器)。产品上不要放置裸露的火焰源，如点燃的蜡烛。
6. 如果产品附带接地插头，请勿移除接地插头的安全装置，接地插头是由火线和零线两个插片及一个接地插片构成。如随货提供的插头不适合您的插座，请找电工更换一个合适的插座。
7. 妥善保护电源线，使其不被践踏或刺破，尤其注意电源插头，多用途插座接设备连接处。
8. 请只使用厂家指定的附属设备和配件。



9. 请只使用厂家指定的或随货销售的手推车，架子，三角架，支架和桌子等。若使用手推车来搬运设备，请注意安全放置设备，以避免手推车和设备倾覆而受伤。

10. 遇闪电雷鸣或长期不使用本设备时，请拔出电源插头。

11. 如果电源线或电源插头受损，液体流入或异物落入设备内，设备遭雨淋或受潮，设备不能正常运作或被摔坏等，设备受损需进行维修时，所有维修均须由合格的维修人员进行维修。

12. 如果产品附带接地插头，本产品应当连接到带保护接地连接的电网电源输出插座上，确保连接电源时一定有可靠的接地保护。

13. 若电源插头或器具耦合器用作为断路装置，应当保证它们处于随时可方便操作状态。



14. 本产品仅适合用于海拔 2000 米以下和非热带气候条件下的地区。

**法律声明**

对于任何因在此说明书提到的全部或部分描述、图片或声明而造成的损失，Music Tribe 不负任何责任。技术参数和外观若有更改，恕不另行通知。所有的商标均为其各自所有者的财产。Midas、Klark Teknik、Lab Gruppen、Lake、Tannoy、Turbosound、TC Electronic、TC Helicon、Behringer、Bugera、Aston Microphones 和 Coolaudio 是 Music Tribe Global Brands Ltd. 公司的商标或注册商标。© Music Tribe Global Brands Ltd. 2024 版权所有。

保修条款

有关音乐集团保修的适用条款及其它相关信息，请登陆 community.musictribe.com/support 网站查看完整的详细信息。

PL

JP

CN

PL

JP

CN

LM DRUM Hook-up

EN Step 1: Hook-Up

ES Paso 1: Conexión

FR Etape 1 : Connexions

DE Schritt 1: Verkabelung

PT Passo 1: Conexões

IT Passo 1: Allacciare

NL Stap 1: Aansluiten

SE Steg 1: Anslutning

PL Krok 1: Podłączeni

JP ステップ 1: フックアップ

CN 第一步: 连接应用

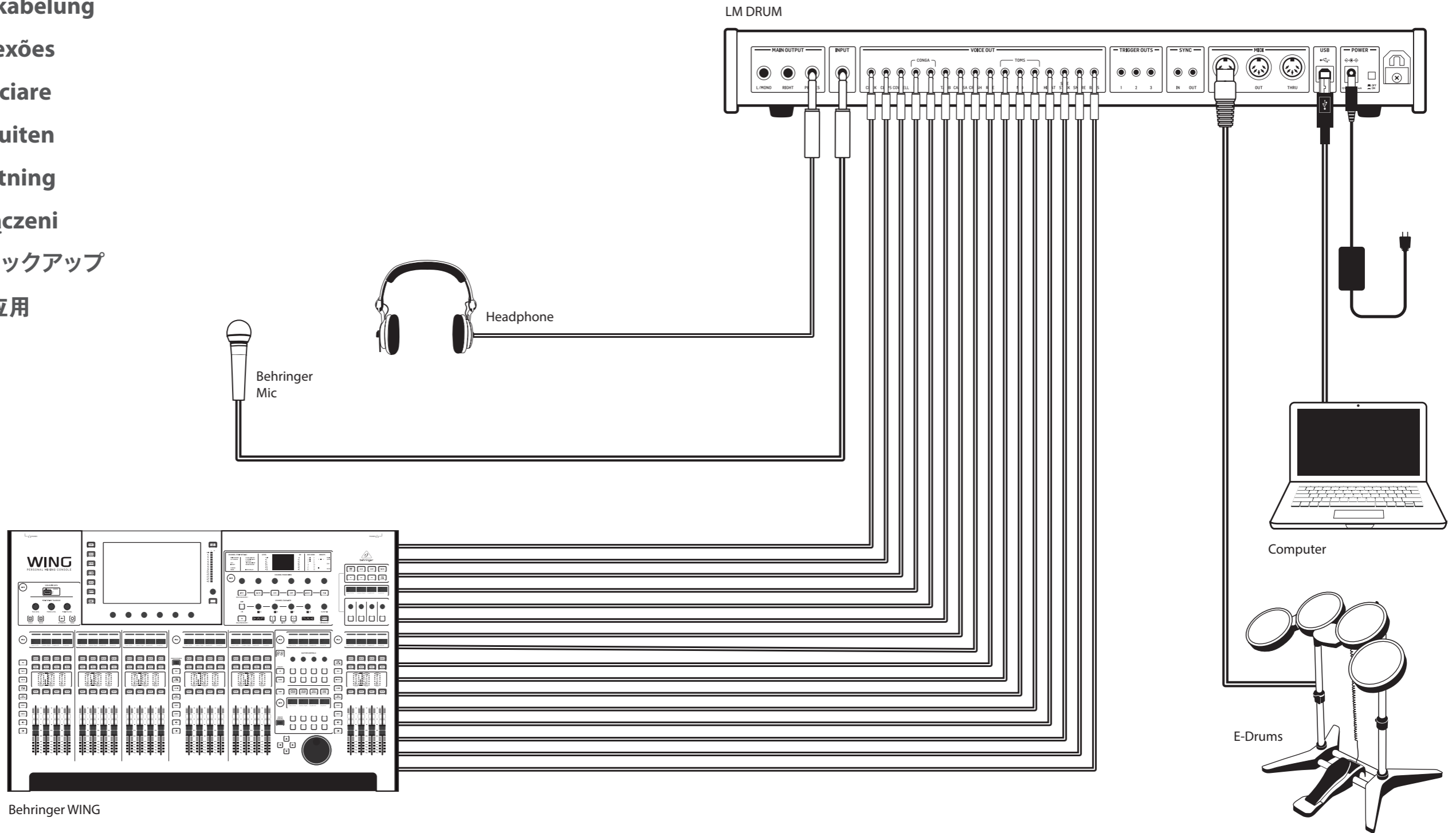

- EN
- ES
- FR
- DE
- PT
- IT
- NL
- SE
- PL
- JP
- CN

LM DRUM Controls

EN

EN Step 2: Controls

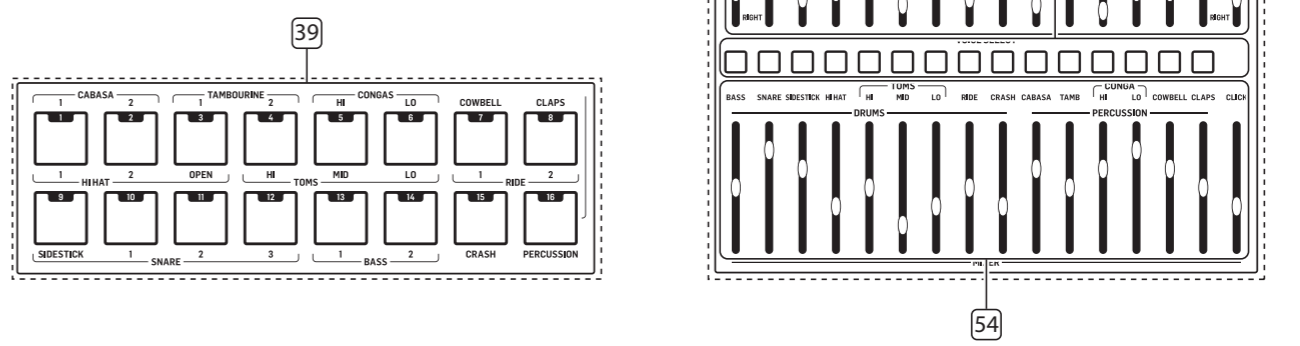
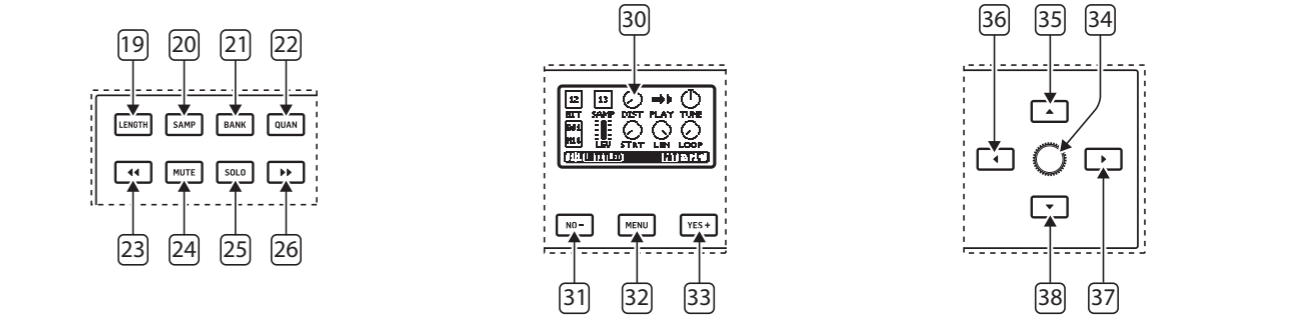
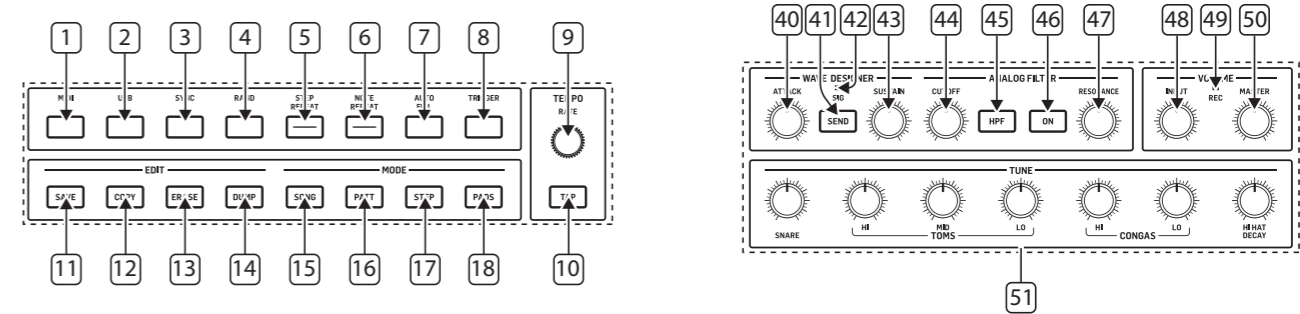
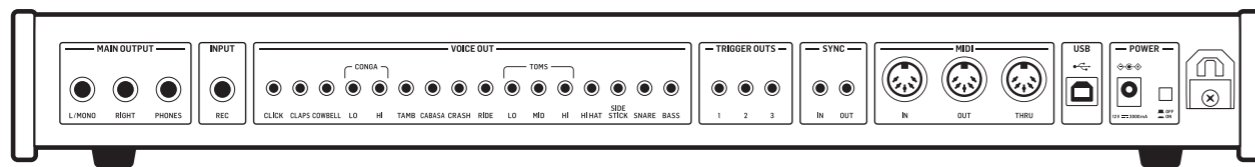
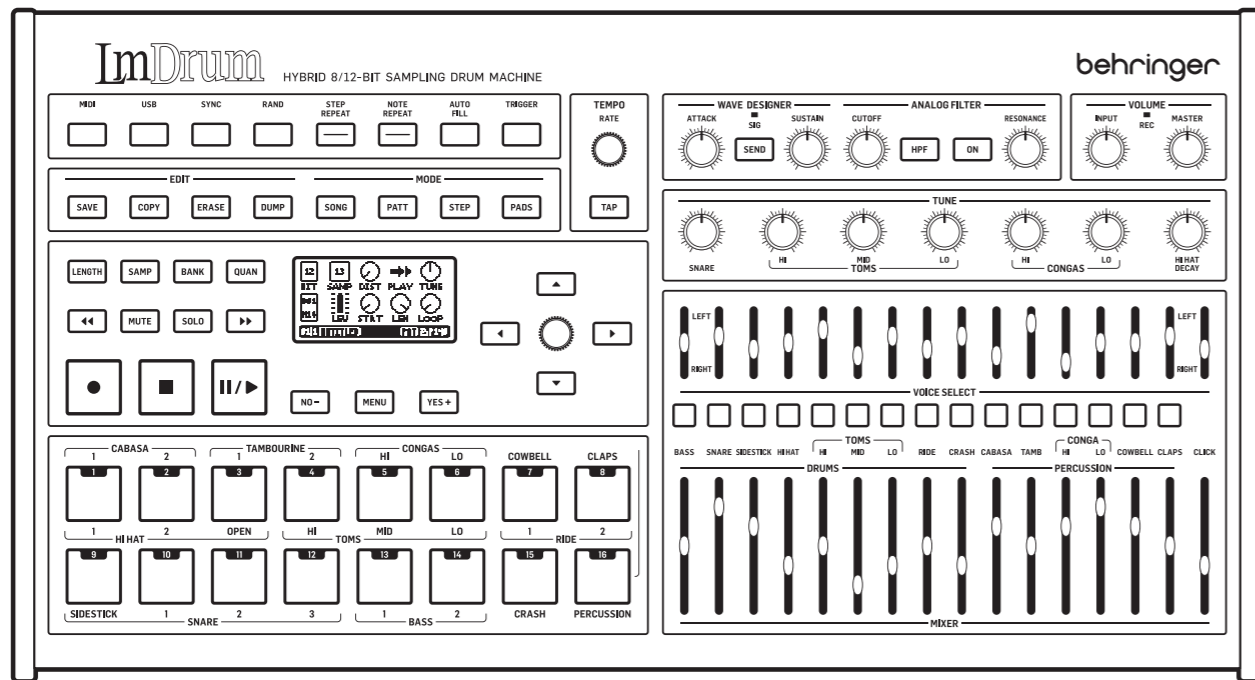

LM DRUM Controls

EN Step 2: Controls

TOP PANEL

CONTROL SECTION

- MIDI** – use this button to access the MIDI settings menu options: Rx channel (1-16, all, out); Tx channel (1-16, all, off), forward to USB on/off, soft thru on/off.
- USB** – use this button to access the USB settings menu options: Rx channel (1-16, all, out); Tx channel (1-16, all, off), forward to MIDI on/off.
- SYNC** – use this button to access the SYNC settings menu options: Source (internal, MIDI, USB, trigger); Rate (1 pulse per step, 1 pulse per quarter note, 2 ppqn, 4 ppqn, 24 ppqn, 48 ppqn). Default is 24 ppqn.
- RAND** – use this button to access the RANDOM settings menu options: Select one or more voices using buttons 53. Selected voice(s) will be lit solidly while unselected voices flash. Use the display to choose which steps in the current pattern will randomize.
- STEP REPEAT** – use this button to scroll between step repeat settings: Button 36 for 1 repeat, 35 for 2, 37 for 4 and 38 for 8.
- NOTE REPEAT** – use this button to scroll through the note repeat settings: Button 36 for 1 repeat, 35 for 2, 37 for 4 and 38 for 8.

For all menus use buttons 35 and 38, or the DATA control 34 to navigate; and buttons 36 and 37 to scroll through the options. Press the DATA control to enter. The options and settings are shown on the display (30).

- AUTOFILL** – use this button to trigger the AUTOFILL function when a pattern is playing.
- TRIGGER** – use this button to trigger the selected drum sound or STEP and NOTE repeats.

TEMPO SECTION

- RATE** – use this control to set the speed of the LM DRUM's internal clock, from 20 bpm to 240 bpm. Current tempo is shown at the bottom right of the default display.
- TAP** – tap this button three times to set the tempo of the internal clock. Over-rides control 9.

EDIT SECTION

- SAVE** – use this button to save the current pattern or song. Follow the instructions on the display to action.
- COPY** – press and hold this button to copy the current pattern or song. Follow the instructions on the display to action.
- ERASE** – use this button to erase the current pattern, song or settings. Follow the instructions on the display to action.
- DUMP** – use this button to initiate a SysEx dump. Follow the instructions on the display to action.

MODE SECTION

- SONG** – use this button to enter song mode.
- PATT** – use this button to enter pattern mode.
- STEP** – use this button to enter step mode, where patterns can be created in step time.
- PADS** – use this button to enter pads mode, where patterns can be created in real time using the voice pads (39).

PROGRAM & PLAYBACK SECTION

- LENGTH** – use this button in conjunction with the navigation buttons 23 and 26 to set the pattern length, from 1 to 64 steps. Autoscroll can also be switched on or off in this menu.
- SAMP** – use this button to enter user sampling mode. See SAMPLING below.
- BANK** – use this button to enter the sample bank. See SAMPLING below.
- QUAN** – use this button to set the quantization for real time programming. Use the DATA control (34) to adjust global quantization; and the rate control (9) in conjunction with the voice select buttons (53) to adjust an individual voice.
- << (BACK)** – use this button to step backward through groups of steps when running a pattern of more than 16 steps in length.
- MUTE** – use this button in conjunction with the SELECT buttons (53) to mute and unmute voices during playback and programming.
- SOLO** – use this button in conjunction with the SELECT buttons (53) to solo voices during playback and programming.
- >> (FORWARD)** – use this button to step forward through groups of steps when running a pattern of more than 16 steps in length.

- RECORD** – use this button to put the LM DRUM into record mode. Press PLAY (29) to start recording.
- STOP** – use this button to stop recording or playback.
- PLAY/PAUSE** – use this button to start playing back a pattern or song. A second press will pause playback; a third will resume from the point at which it was paused.

MENU SECTION

- DISPLAY** – the display shows the parameters of the item currently being edited.
- NO/--** – use this button to select no options and to step back through menu pages.
- MENU** – use this button to enter the MENU options.
- YES/+** – use this button to select yes options and to step forward through menu pages.
- DATA** – use this control to scroll through parameters or values. Press to enter.
- 35 - 38. NAVIGATION** – use these buttons to navigate up, down, left and right on the display.

STEPS/PADS

- STEP/PAD BUTTONS** – use these buttons as pads to program patterns in real time, or to place a selected voice on a specific step while programming in step time. Also used to select patterns when in pattern mode, and songs when in song mode. Note that pad 16 acts as a shift button to access the percussion sounds on pads 1 – 8.

WAVE DESIGNER

- ATTACK** – use this control to set the attack time for the wave designer.
- SEND** – use this button to send selected voices to the wave designer and filter. When the button is flashing voices can be selected with buttons 53.
- SIG** – this LED will light when a signal is present on the wave designer's input.
- SUSTAIN** – use this control to set the wave designer's sustain level.

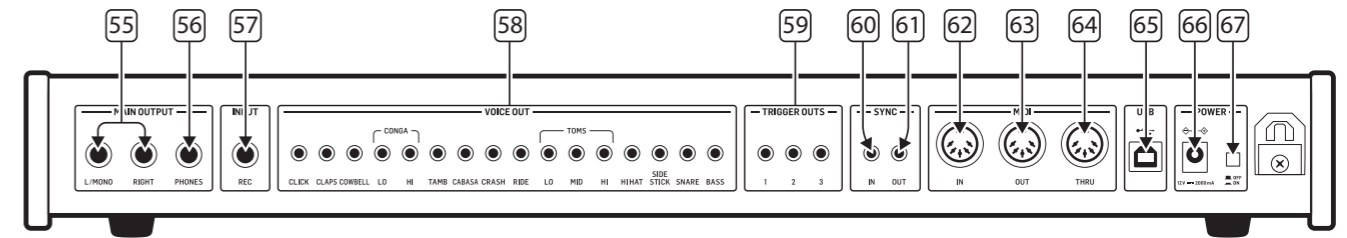

ANALOG FILTER

- CUTOFF** – use this control to set the cutoff frequency of the filter.
- HPF** – use this button to change the filter from a low pass filter (button unlit) to a high pass filter.
- ON** – use this button to switch the filter on for the selected voice(s).
- RESONANCE** – use this control to set the resonance level of the filter, which emphasizes the frequencies around the cutoff frequency.

VOLUME

- INPUT** – use this control to set the input gain when recording user samples.
- REC** – this LED will be lit when the LM DRUM is recording a user sample.
- MASTER** – use this control to set the volume for the master outputs and headphone output.

MASTER

- TUNE CONTROLS** – use these controls to tune the snares, toms and congas and set the hi-hat decay.
- PAN CONTROLS** – use these controls to set the pan positions of the drums and metronome on the master outputs. When the controls are at the lowest position the drums will be panned hard right, at the top hard left.
- VOICE SELECT** – use these buttons to select the required voice(s) for programming, muting, soloing, wave designer and filter.
- MIXER** – use these controls to set the level of the drums and metronome on the master outputs.

REAR PANEL

- MAIN OUTPUTS** – use these 6.35 mm (1/4") TS unbalanced jack sockets to access the main outputs of the LM DRUM, with level set by the mixer (54) and panning by controls 52. If a mono output is required use only the left output. Note that sounds panned to the right will appear quieter than their mixed settings when the mono output is used.
- HEADPHONE OUTPUT** – use this 6.35 mm (1/4") TRS stereo jack sockets to monitor the LM DRUM's output using a suitable set of headphones.
- REC INPUT** – use this 6.35 mm (1/4") TS unbalanced jack socket to sample sounds into the LM DRUM's sample memory. Normally this would be a line level input, but with a higher gain setting a dynamic microphone can be used. Phantom power is not available.
- VOICE OUT** – use these 3.5 mm TS jack sockets to output individual voices. The level on these sockets is unaffected by the mixer (54).
- TRIGGER OUT** – use these 3.5 mm TS jack sockets to access +5 V analog triggers, which can be assigned to specified voices using the Trigger Assign menu or via the SynthTribe app.
- SYNC IN** – use this 3.5 mm TS jack socket to synchronize the LM DRUM to an external analog sync source.
- SYNC OUT** – use this 3.5 mm TS jack socket to synchronize external analog devices to the LM DRUM's internal clock.
- MIDI IN** – use this 5-pin DIN socket to control the LM DRUM over MIDI.
- MIDI OUT** – use this 5-pin DIN socket to control external MIDI devices from the LM DRUM's MIDI output.
- MIDI THRU** – use this 5-pin DIN socket to mirror the MIDI IN for use by external devices.

- USB** – use this USB 2.0 Type B socket to control the LM DRUM over MIDI, to use the LM DRUM's MIDI output to control external devices, and to access functions and update firmware using the SynthTribe app.
- POWER SOCKET** – use this socket to connect the LM DRUM to its 12 V 2000 mA PSU. Only use the supplied PSU to avoid damaging the LM DRUM.

- POWER SWITCH**

LM DRUM Controls

MIDI CCs

The LM DRUM responds to the following MIDI CCs:

CC Number	Action
74	Filter Cutoff
75	Snare Tuning
76	Hi Tom Tuning
77	Mid Tom Tuning
78	Lo Tom Tuning
79	Hi Conga Tuning
80	Lo Conga Tuning

MIDI NOTES

The individual drum voices of the LM DRUM can be triggered over MIDI IN or recorded over MIDI OUT.

Note #	Note Name	Controls Drum / Transmitted
36	C1	Bass Drum
37	C#1	Sidestick
40	E1	Snare Drum
42	F#1	Closed Hi-hat
46	A#1	Open Hi-hat
49	C#2	Crash Cymbal
51	D#2	Ride Cymbal
50	D2	Hi Tom
47	B1	Mid Tom
45	A1	Lo Tom
69	A3	Cabasa
54	F#2	Tambourine
63	D#3	Hi Conga
64	E3	Lo Conga
56	G#2	Cowbell
39	D#1	Claps

PROGRAMMING

For an in-depth examination of programming, and the options available, please refer to the full product manual, available from Behringer.com.

SAMPLING

For an in-depth examination of sampling, and the options available, please refer to the full product manual, available from Behringer.com.

LM DRUM Getting started

EN Step 3: Getting started

OVERVIEW

This 'getting started' guide will help you set up your LM DRUM and briefly introduce its capabilities.

CONNECTION

To connect the LM DRUM to your system, please consult the connection guide earlier in this document.

SOFTWARE SETUP

The LM DRUM is a USB Class Compliant MIDI device, and so no driver installation is required. The LM DRUM does not require any additional drivers to work with Windows and MacOS.

HARDWARE SETUP

Make all the connections in your system. Keep the LM DRUM power turned off when making any connections.

Ensure your sound system is turned down.

Turn on the LM DRUM before turning on any power amplifiers and turn it off last. This will help prevent any turn on or turn off "pops or thumps" in your speakers.

WARM UP TIME

We recommend leaving 15 minutes or more time for the LM DRUM to warm up before recording or live performance. (Longer if it has been brought in from the cold.) This will allow the precision analog circuits time to reach their normal operating temperature and tuned performance.

FIRMWARE UPDATE

Please check the behringer.com website regularly for any updates to the Behringer SYNTHTRIBE app.

The app looks for the latest firmware file which can then be downloaded and used to update the LM DRUM.

LM DRUM Controles

ES Paso 2: Controles

ES

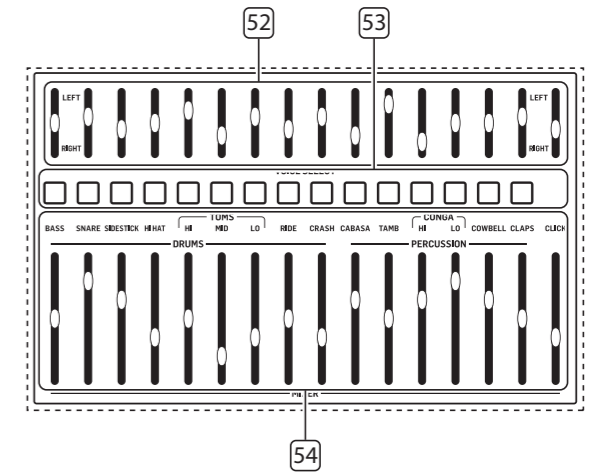
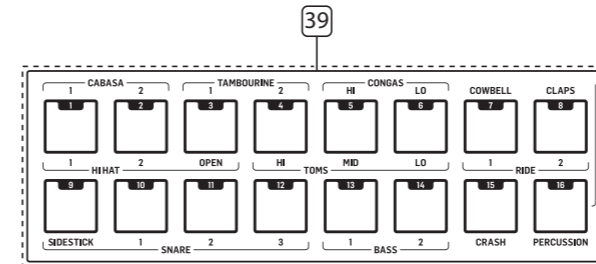
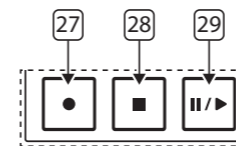
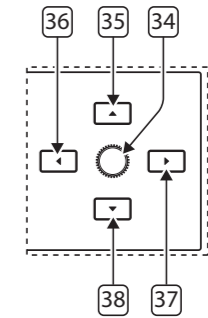
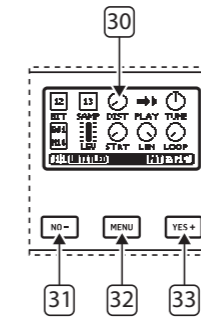
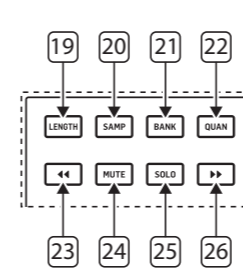
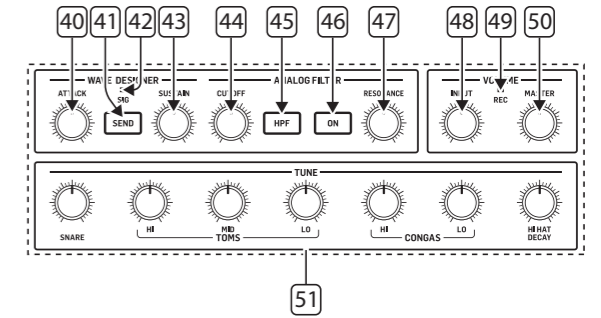
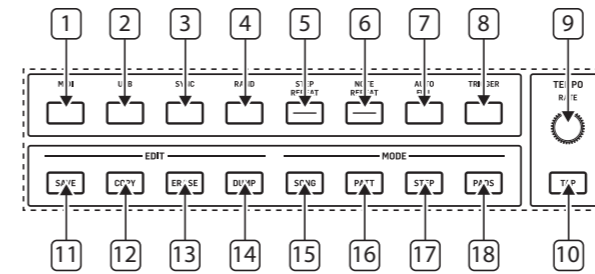
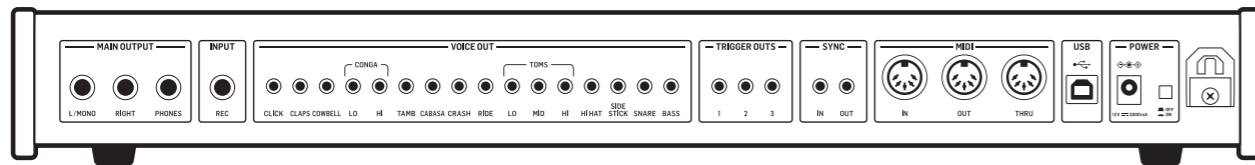
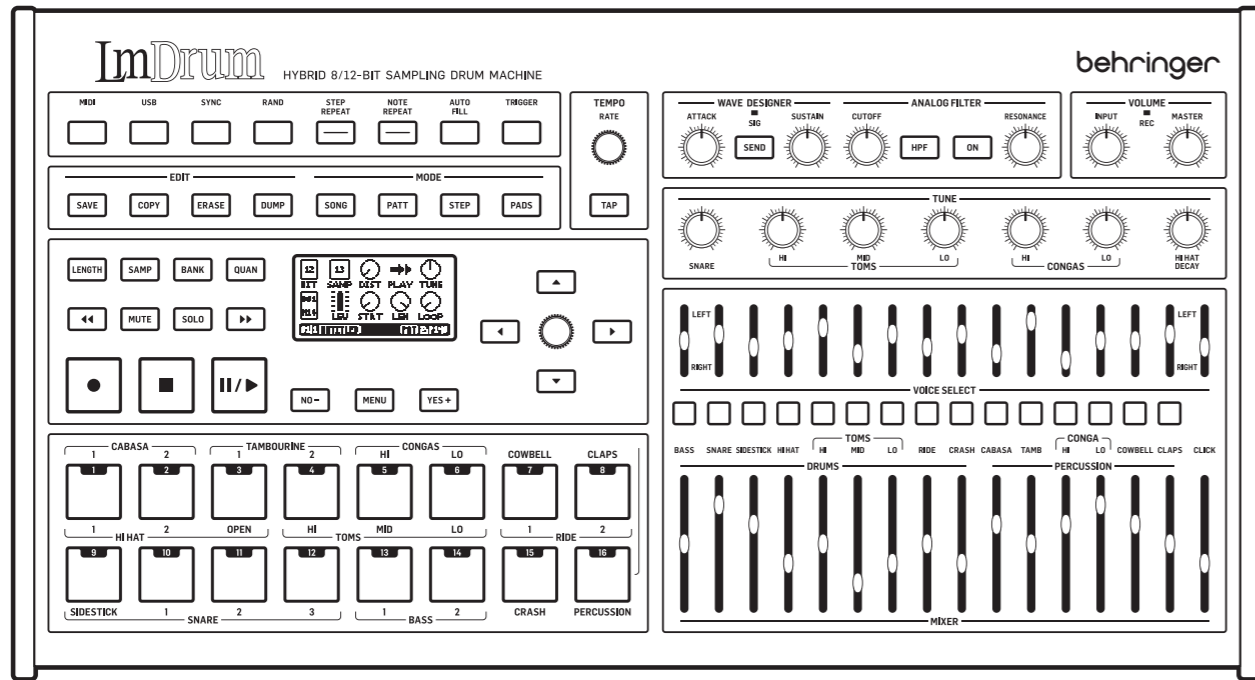

LM DRUM Controles

ES Paso 2: Controles

PANEL SUPERIOR

SECCIÓN DE CONTROL

- MIDI** – use este botón para acceder a las opciones del menú de configuración MIDI: Canal Rx (1-16, todos, apagado); Canal Tx (1-16, todos, apagado), reenviar a USB activado/desactivado, soft thru activado/desactivado.
 - USB** – use este botón para acceder a las opciones del menú de configuración USB: Canal Rx (1-16, todos, apagado); Canal Tx (1-16, todos, apagado), reenviar a MIDI activado/desactivado.
 - SYNC** – use este botón para acceder a las opciones del menú de configuración SYNC: Origen (interno, MIDI, USB, disparador); Tasa (1 pulso por paso, 1 pulso por negra, 2 ppqn, 4 ppqn, 24 ppqn, 48 ppqn). El valor predeterminado es 24 ppqn.
 - RAND** – use este botón para acceder a las opciones del menú de configuración RANDOM: Seleccione una o más voces usando los botones 53. Las voces seleccionadas se iluminarán de manera sólida mientras que las voces no seleccionadas parpadearán. Use la pantalla para elegir qué pasos en el patrón actual se van a aleatorizar.
 - STEP REPEAT** – use este botón para desplazarse entre las configuraciones de repetición de pasos: Botón 36 para 1 repetición, 35 para 2, 37 para 4 y 38 para 8.
 - NOTE REPEAT** – use este botón para desplazarse entre las configuraciones de repetición de notas: Botón 36 para 1 repetición, 35 para 2, 37 para 4 y 38 para 8.
- Para todos los menús, use los botones 35 y 38 o el control de DATOS 34 para navegar, y los botones 36 y 37 para desplazarse por las opciones. Presione el control de DATOS para confirmar. Las opciones y configuraciones se muestran en la pantalla (30).
- AUTOFILL** – use este botón para activar la función AUTOFILL cuando se está reproduciendo un patrón.
 - TRIGGER** – use este botón para activar el sonido de tambor seleccionado o las repeticiones de PASO y NOTA.

SECCIÓN DE TIEMPO

- RATE** – use este control para ajustar la velocidad del reloj interno del LM DRUM, desde 20 bpm hasta 240 bpm. La velocidad actual se muestra en la esquina inferior derecha de la pantalla predeterminada.
- TAP** – toque este botón tres veces para ajustar el tempo del reloj interno. Anula el control 9.

SECCIÓN DE EDICIÓN

- SAVE** – use este botón para guardar el patrón o la canción actual. Siga las instrucciones en la pantalla para confirmar.
- COPY** – mantenga presionado este botón para copiar el patrón o la canción actual. Siga las instrucciones en la pantalla para confirmar.
- ERASE** – use este botón para borrar el patrón actual, la canción o las configuraciones. Siga las instrucciones en la pantalla para confirmar.
- DUMP** – use este botón para iniciar una descarga SysEx. Siga las instrucciones en la pantalla para confirmar.

SECCIÓN DE MODO

- SONG** – use este botón para entrar en el modo de canción.
- PATT** – use este botón para entrar en el modo de patrón.
- STEP** – use este botón para entrar en el modo de paso, donde se pueden crear patrones en tiempo de paso.
- PADS** – use este botón para entrar en el modo de pads, donde se pueden crear patrones en tiempo real utilizando los pads de voz (39).

SECCIÓN DE PROGRAMACIÓN Y REPRODUCCIÓN

- LENGTH** – use este botón junto con los botones de navegación 23 y 26 para configurar la longitud del patrón, de 1 a 64 pasos. También se puede activar o desactivar el desplazamiento automático en este menú.
- SAMP** – use este botón para entrar en el modo de muestreo del usuario. Vea MUESTREO a continuación.
- BANK** – use este botón para entrar en el banco de muestras. Vea MUESTREO a continuación.
- QUAN** – use este botón para configurar la cuantización para la programación en tiempo real. Use el control de DATOS (34) para ajustar la cuantización global; y el control de velocidad (9) junto con los botones de selección de voz (53) para ajustar una voz individual.

- << (ATRÁS)** – use este botón para retroceder a través de grupos de pasos al ejecutar un patrón de más de 16 pasos de longitud.
- MUTE** – use este botón junto con los botones de SELECCIÓN (53) para silenciar y activar las voces durante la reproducción y programación.
- SOLO** – use este botón junto con los botones de SELECCIÓN (53) para activar el modo solo en las voces durante la reproducción y programación.
- >> (ADELANTE)** – use este botón para avanzar a través de grupos de pasos al ejecutar un patrón de más de 16 pasos de longitud.
- RECORD** – use este botón para poner el LM DRUM en modo de grabación. Presione PLAY (29) para comenzar la grabación.
- STOP** – use este botón para detener la grabación o la reproducción.
- PLAY/PAUSE** – use este botón para comenzar a reproducir un patrón o una canción. Una segunda pulsación pausará la reproducción; una tercera la reanudará desde el punto en el que se detuvo.

SECCIÓN DE MENÚ

- DISPLAY** – la pantalla muestra los parámetros del elemento que se está editando actualmente.
- NO/--** – use este botón para seleccionar ninguna opción y retroceder a través de las páginas del menú.
- MENU** – use este botón para acceder a las opciones del MENÚ.
- YES/+** – use este botón para seleccionar opciones afirmativas y avanzar a través de las páginas del menú.
- DATA** – use este control para desplazarse por parámetros o valores. Presione para confirmar.
- NAVIGATION** – use estos botones para navegar hacia arriba, abajo, izquierda y derecha en la pantalla.

PASOS/PADS

- STEP/PAD BUTTONS** – use estos botones como pads para programar patrones en tiempo real o para colocar una voz seleccionada en un paso específico durante la programación en tiempo de paso. También se utilizan para seleccionar patrones en modo de patrón y canciones en modo de canción. Tenga en cuenta que el pad 16 actúa como un botón de cambio para acceder a los sonidos de percusión en los pads 1 - 8.

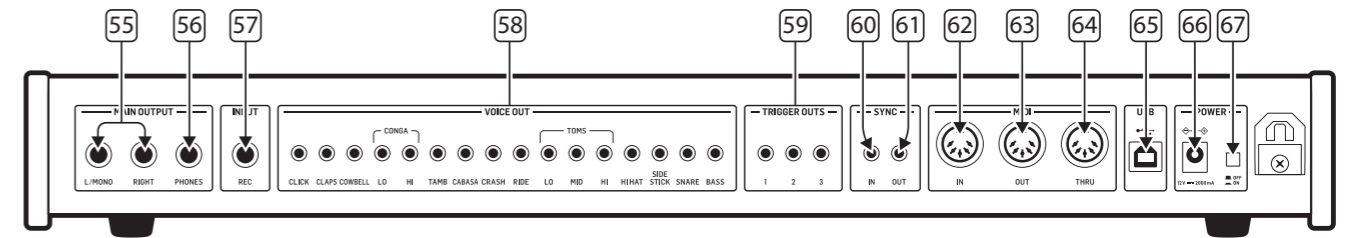

DISEÑADOR DE ONDAS

- ATTACK** – use este control para ajustar el tiempo de ataque del diseñador de ondas.
- SEND** – use este botón para enviar voces seleccionadas al diseñador de ondas y al filtro. Cuando el botón parpadea, se pueden seleccionar voces con los botones 53.
- SIG** – este LED se encenderá cuando haya una señal presente en la entrada del diseñador de ondas.
- SUSTAIN** – use este control para ajustar el nivel de sostenimiento del diseñador de ondas.

FILTRO ANALÓGICO

- CUTOFF** – use este control para ajustar la frecuencia de corte del filtro.
- HPF** – use este botón para cambiar el filtro de un filtro paso bajo (botón apagado) a un filtro paso alto.
- ON** – use este botón para activar el filtro para las voces seleccionadas.
- RESONANCE** – use este control para ajustar el nivel de resonancia del filtro, que enfatiza las frecuencias alrededor de la frecuencia de corte.

VOLUMEN

- INPUT** – use este control para ajustar la ganancia de entrada al grabar muestras de usuario.
- REC** – este LED se iluminará cuando el LM DRUM esté grabando una muestra de usuario.
- MASTER** – use este control para ajustar el volumen de las salidas principales y la salida de auriculares.

MASTER

- TUNE CONTROLS** – use estos controles para afinar los snares, toms y congas y ajustar la decadencia del hi-hat.
- PAN CONTROLS** – use estos controles para ajustar las posiciones de panorama de los tambores y el metrónomo en las salidas principales. Cuando los controles están en la posición más baja, los tambores se colocarán completamente a la derecha, en la posición más alta completamente a la izquierda.
- VOICE SELECT** – use estos botones para seleccionar las voces necesarias para la programación, el silenciamiento, el solo, el diseñador de ondas y el filtro.
- MIXER** – use estos controles para ajustar el nivel de los tambores y el metrónomo en las salidas principales.

PANEL TRASERO

- MAIN OUTPUTS** – use estos conectores de jack TS no balanceados de 6,35 mm (¼") para acceder a las salidas principales del LM DRUM, con nivel ajustado por el mezclador (54) y panoramización por los controles 52. Si se requiere una salida mono, use solo la salida izquierda. Tenga en cuenta que los sonidos panoramizados a la derecha sonarán más silenciosos que su configuración de mezcla cuando se use la salida mono.
- HEADPHONE OUTPUT** – use este conector de jack estéreo TRS de 6,35 mm (¼") para monitorizar la salida del LM DRUM con un juego de auriculares adecuados.
- REC INPUT** – use este conector de jack TS no balanceado de 6,35 mm (¼") para muestrear sonidos en la memoria de muestra del LM DRUM. Normalmente, esto sería una entrada de nivel de línea, pero con una configuración de ganancia más alta se puede utilizar un micrófono dinámico. No hay disponibilidad de alimentación phantom.

- VOICE OUT** – use estos conectores de jack TS de 3,5 mm para la salida de voces individuales. El nivel en estos conectores no se ve afectado por el mezclador (54).
- TRIGGER OUT** – use estos conectores de jack TS de 3,5 mm para acceder a los disparadores analógicos de +5 V, que se pueden asignar a voces específicas utilizando el menú de asignación de disparadores o mediante la aplicación SynthTribe.
- SYNC IN** – use este conector de jack TS de 3,5 mm para sincronizar el LM DRUM con una fuente de sincronización analógica externa.
- SYNC OUT** – use este conector de jack TS de 3,5 mm para sincronizar dispositivos analógicos externos con el reloj interno del LM DRUM.
- MIDI IN** – use este conector DIN de 5 pines para controlar el LM DRUM a través de MIDI.
- MIDI OUT** – use este conector DIN de 5 pines para controlar dispositivos MIDI externos desde la salida MIDI del LM DRUM.
- MIDI THRU** – use este conector DIN de 5 pines para duplicar la señal MIDI IN para su uso por dispositivos externos.
- USB** – use este conector USB 2.0 Tipo B para controlar el LM DRUM a través de MIDI, utilizar la salida MIDI del LM DRUM para controlar dispositivos externos y acceder a funciones y actualizar el firmware mediante la aplicación SynthTribe.
- POWER SOCKET** – use este conector para conectar el LM DRUM a su PSU de 12 V 2000 mA. Use únicamente la PSU suministrada para evitar dañar el LM DRUM.
- POWER SWITCH**

LM DRUM Controles

MIDI CCs

El LM DRUM responde a los siguientes MIDI CCs:

CC Number	Action
74	Filter Cutoff
75	Snare Tuning
76	Hi Tom Tuning
77	Mid Tom Tuning
78	Lo Tom Tuning
79	Hi Conga Tuning
80	Lo Conga Tuning

NOTAS MIDI

Las voces de tambor individuales del LM DRUM se pueden activar a través de MIDI IN o grabar a través de MIDI OUT.

Note #	Note Name	Controls Drum / Transmitted
36	C1	Bass Drum
37	C#1	Sidestick
40	E1	Snare Drum
42	F#1	Closed Hi-hat
46	A#1	Open Hi-hat
49	C#2	Crash Cymbal
51	D#2	Ride Cymbal
50	D2	Hi Tom
47	B1	Mid Tom
45	A1	Lo Tom
69	A3	Cabasa
54	F#2	Tambourine
63	D#3	Hi Conga
64	E3	Lo Conga
56	G#2	Cowbell
39	D#1	Claps

PROGRAMACIÓN

Para un examen detallado de la programación y las opciones disponibles, consulte el manual de producto completo, disponible en Behringer.com.

MUESTREO

Para un examen detallado del muestreo y las opciones disponibles, consulte el manual de producto completo, disponible en Behringer.com.

LM DRUM Puesta en marcha

ES Paso 3: Puesta en marcha

VISION GENERAL

Esta guía de "introducción" le ayudará a configurar su LM DRUM y presentará brevemente sus capacidades.

CONEXION

Para conectar el LM DRUM a su sistema, consulte la guía de conexión anteriormente en este documento.

CONFIGURACIÓN DEL SOFTWARE

El LM DRUM es un dispositivo MIDI compatible con la clase USB, por lo que no se requiere la instalación del controlador. El LM DRUM no requiere ningún controlador adicional para trabajar con Windows y MacOS.

CONFIGURACIÓN DE HARDWARE

Realice todas las conexiones en su sistema. Mantenga la potencia LM DRUM apagada al realizar cualquier conexión.

Asegúrese de que el sistema de sonido esté desactivado.

Encienda el LM DRUM antes de encender los amplificadores de potencia y apague en último lugar. Esto ayudará a evitar que se enciendan o apaguen los "estallidos o golpes" en los altavoces.

TIEMPO DE CALENTAMIENTO

Recomendamos dejar 15 minutos o más de tiempo para que el LM DRUM se caliente antes de la grabación o la actuación en vivo. (Más tiempo si ha sido traído del frío.) Esto permitirá que los circuitos analógicos de precisión alcancen su temperatura de funcionamiento normal y un rendimiento ajustado.

ACTUALIZACIÓN DEL FIRMWARE

Por favor, consulte el sitio web de behringer.com regularmente para cualquier actualización de la aplicación Behringer SYNTHTRIBE. La aplicación busca el último archivo de firmware que luego se puede descargar y utilizar para actualizar el LM DRUM.

LM DRUM Réglages

FR Etape 2 : Réglages

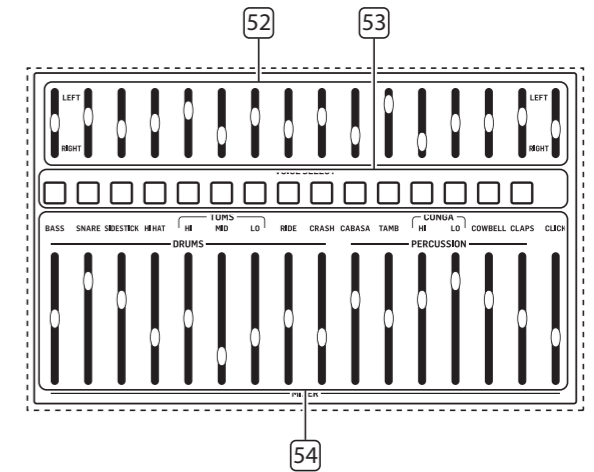
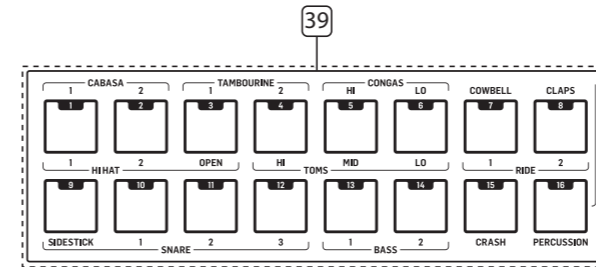
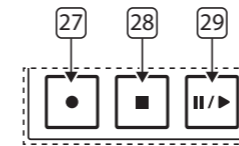
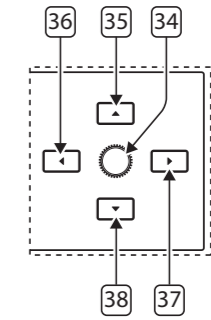
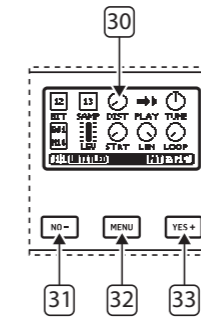
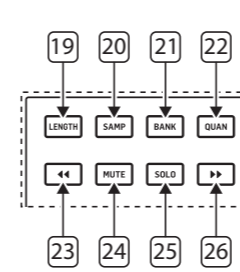
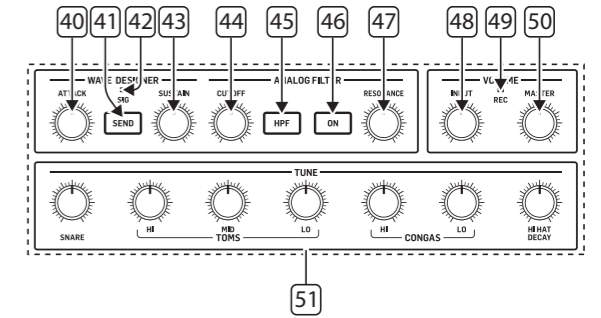
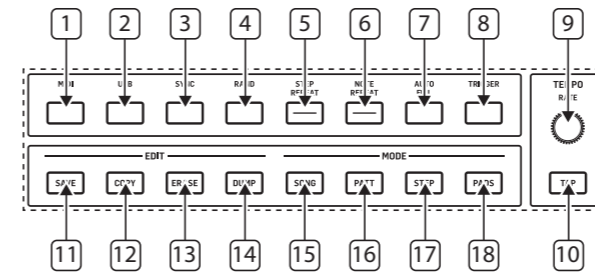
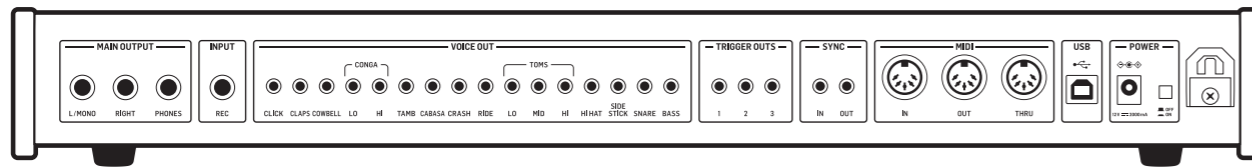
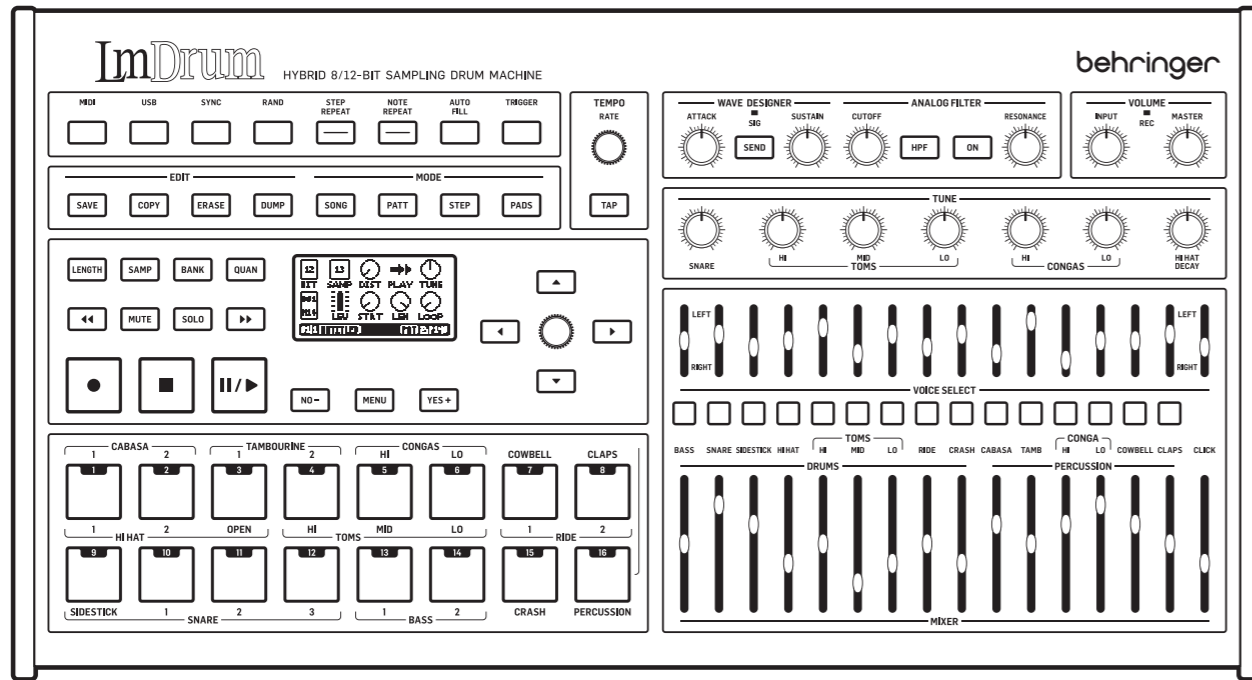

FR

LM DRUM Réglages

FR Etape 2 : Réglages

PANNEAU SUPÉRIEUR

SECTION DE CONTRÔLE

- MIDI** – utilisez ce bouton pour accéder aux options du menu de configuration MIDI : Canal Rx (1-16, tous, désactivé) ; Canal Tx (1-16, tous, désactivé), transfert vers USB activé/désactivé, soft thru activé/désactivé.
- USB** – utilisez ce bouton pour accéder aux options du menu de configuration USB : Canal Rx (1-16, tous, désactivé) ; Canal Tx (1-16, tous, désactivé), transfert vers MIDI activé/désactivé.
- SYNC** – utilisez ce bouton pour accéder aux options du menu de configuration SYNC : Source (interne, MIDI, USB, déclencheur) ; Taux (1 impulsion par pas, 1 impulsion par noire, 2 ppqn, 4 ppqn, 24 ppqn, 48 ppqn). La valeur par défaut est de 24 ppqn.
- RAND** – utilisez ce bouton pour accéder aux options du menu de configuration RANDOM : Sélectionnez une ou plusieurs voix à l'aide des boutons 53. Les voix sélectionnées resteront allumées en continu tandis que les voix non sélectionnées clignoteront. Utilisez l'écran pour choisir les pas dans le motif actuel qui seront randomisés.
- STEP REPEAT** – utilisez ce bouton pour passer entre les réglages de répétition de pas : Bouton 36 pour 1 répétition, 35 pour 2, 37 pour 4 et 38 pour 8.
- NOTE REPEAT** – utilisez ce bouton pour parcourir les réglages de répétition de note : Bouton 36 pour 1 répétition, 35 pour 2, 37 pour 4 et 38 pour 8.

Pour tous les menus, utilisez les boutons 35 et 38, ou le contrôle de DONNÉES 34 pour naviguer ; et les boutons 36 et 37 pour parcourir les options. Appuyez sur le contrôle de DONNÉES pour valider. Les options et les paramètres sont affichés sur l'écran (30).

- AUTOFILL** – utilisez ce bouton pour déclencher la fonction AUTOFILL lorsqu'un motif est en lecture.
- TRIGGER** – utilisez ce bouton pour déclencher le son de batterie sélectionné ou les répétitions de PAS et de NOTE.

SECTION DE TEMPO

- TEMPO** – utilisez ce contrôle pour régler la vitesse de l'horloge interne du LM DRUM, de 20 bpm à 240 bpm. Le tempo actuel est affiché en bas à droite de l'écran par défaut.
- TAP** – appuyez trois fois sur ce bouton pour régler le tempo de l'horloge interne. Remplace le contrôle 9.

SECTION D'ÉDITION

- SAVE** – utilisez ce bouton pour enregistrer le motif ou la chanson actuelle. Suivez les instructions affichées pour confirmer.
- COPY** – maintenez ce bouton enfoncé pour copier le motif ou la chanson actuelle. Suivez les instructions affichées pour confirmer.
- ERASE** – utilisez ce bouton pour effacer le motif, la chanson ou les paramètres actuels. Suivez les instructions affichées pour confirmer.
- DUMP** – utilisez ce bouton pour lancer une opération de vidage SysEx. Suivez les instructions affichées pour confirmer.

SECTION DE MODE

- SONG** – utilisez ce bouton pour entrer en mode chanson.
- PATT** – utilisez ce bouton pour entrer en mode motif.
- STEP** – utilisez ce bouton pour entrer en mode pas, où les motifs peuvent être créés en temps de pas.
- PADS** – utilisez ce bouton pour entrer en mode pads, où les motifs peuvent être créés en temps réel en utilisant les pads de voix (39).

SECTION DE PROGRAMMATION ET DE LECTURE

- LENGTH** – utilisez ce bouton en conjonction avec les boutons de navigation 23 et 26 pour définir la longueur du motif, de 1 à 64 pas. L'auto-défilement peut également être activé ou désactivé dans ce menu.
- SAMP** – utilisez ce bouton pour entrer en mode d'échantillonnage utilisateur. Voir ÉCHANTILLONNAGE ci-dessous.
- BANK** – utilisez ce bouton pour accéder à la banque d'échantillons. Voir ÉCHANTILLONNAGE ci-dessous.
- QUAN** – utilisez ce bouton pour définir la quantification pour la programmation en temps réel. Utilisez le contrôle de DONNÉES (34) pour ajuster la quantification globale ;

et le contrôle de tempo (9) en conjonction avec les boutons de sélection de voix (53) pour ajuster une voix individuelle.

- << (RETOUR)** – utilisez ce bouton pour revenir en arrière à travers les groupes de pas lors de l'exécution d'un motif de plus de 16 pas de longueur.
- MUTE** – utilisez ce bouton en conjonction avec les boutons de SÉLECTION (53) pour couper et rétablir le son des voix pendant la lecture et la programmation.
- SOLO** – utilisez ce bouton en conjonction avec les boutons de SÉLECTION (53) pour isoler les voix pendant la lecture et la programmation.
- >> (AVANCER)** – utilisez ce bouton pour avancer à travers les groupes de pas lors de l'exécution d'un motif de plus de 16 pas de longueur.
- RECORD** – utilisez ce bouton pour mettre le LM DRUM en mode d'enregistrement. Appuyez sur PLAY (29) pour commencer l'enregistrement.
- STOP** – utilisez ce bouton pour arrêter l'enregistrement ou la lecture.
- PLAY/PAUSE** – utilisez ce bouton pour commencer la lecture d'un motif ou d'une chanson. Une deuxième pression mettra la lecture en pause ; une troisième reprendra à partir du point où elle a été interrompue.

SECTION DE MENU

- DISPLAY** – l'écran affiche les paramètres de l'élément en cours d'édition.
- NO/–** – utilisez ce bouton pour ne sélectionner aucune option et pour revenir en arrière à travers les pages de menu.
- MENU** – utilisez ce bouton pour accéder aux options du MENU.
- YES/+** – utilisez ce bouton pour sélectionner des options OUI et pour avancer à travers les pages de menu.
- DATA** – utilisez ce contrôle pour parcourir les paramètres ou les valeurs. Appuyez pour valider.
- 35 - 38. NAVIGATION** – utilisez ces boutons pour naviguer vers le haut, vers le bas, vers la gauche et vers la droite sur l'écran.

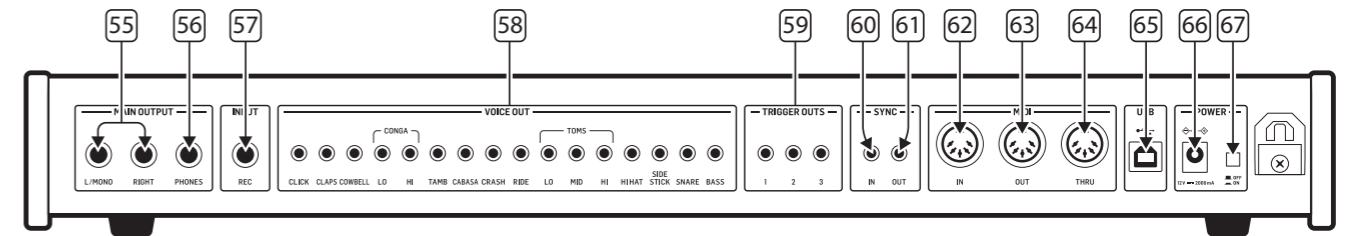

ÉTAPES/PADS

- STEP/PAD BUTTONS** – utilisez ces boutons comme pads pour programmer des motifs en temps réel ou pour placer une voix sélectionnée sur un pas spécifique pendant la programmation en temps de pas. Ils sont également utilisés pour sélectionner des motifs en mode motif et des chansons en mode chanson. Notez que le pad 16 agit comme un bouton de décalage pour accéder aux sons de percussion sur les pads 1 à 8.

CONCEPTEUR D'ONDES

- ATTACK** – utilisez ce contrôle pour régler le temps d'attaque du concepteur d'ondes.
- SEND** – utilisez ce bouton pour envoyer les voix sélectionnées au concepteur d'ondes et au filtre. Lorsque le bouton clignote, les voix peuvent être sélectionnées avec les boutons 53.
- SIG** – cette LED s'allumera lorsqu'un signal sera présent à l'entrée du concepteur d'ondes.
- SUSTAIN** – utilisez ce contrôle pour régler le niveau de soutien du concepteur d'ondes.

FILTRE ANALOGIQUE

- CUTOFF** – utilisez ce contrôle pour régler la fréquence de coupure du filtre.
- HPF** – utilisez ce bouton pour passer le filtre d'un filtre passe-bas (bouton éteint) à un filtre passe-haut.
- ON** – utilisez ce bouton pour activer le filtre pour les voix sélectionnées.
- RESONANCE** – utilisez ce contrôle pour régler le niveau de résonance du filtre, qui met en avant les fréquences autour de la fréquence de coupure.

VOLUME

- INPUT** – utilisez ce contrôle pour régler le gain d'entrée lors de l'enregistrement d'échantillons utilisateur.
- REC** – cette LED s'allumera lorsque le LM DRUM enregistrera un échantillon utilisateur.

- MASTER** – utilisez ce contrôle pour régler le volume des sorties principales et de la sortie casque.

MAÎTRE

- TUNE CONTROLS** – utilisez ces contrôles pour accorder les caisses claires, les toms et les congas et régler la décroissance de la charleston.
- PAN CONTROLS** – utilisez ces contrôles pour définir les positions panoramiques des batteries et du métronome sur les sorties principales. Lorsque les contrôles sont en position la plus basse, les batteries seront complètement panoramiques à droite, en position la plus haute complètement panoramiques à gauche.
- VOICE SELECT** – utilisez ces boutons pour sélectionner les voix nécessaires à la programmation, au sourdine, en solo, au concepteur d'ondes et au filtre.
- MIXER** – utilisez ces contrôles pour régler le niveau des batteries et du métronome sur les sorties principales.

PANNEAU ARRIÈRE

- MAIN OUTPUTS** – utilisez ces prises jack TS non équilibrées de 6,35 mm (1/4") pour accéder aux sorties principales du LM DRUM, avec le niveau réglé par le mixeur (54) et la panoramisation par les contrôles 52. Si une sortie mono est nécessaire, utilisez uniquement la sortie gauche. Notez que les sons panoramiques à droite seront moins forts que leurs réglages de mixage lorsque la sortie mono est utilisée.
- HEADPHONE OUTPUT** – utilisez cette prise jack TRS stéréo de 6,35 mm (1/4") pour surveiller la sortie du LM DRUM avec un ensemble de casques adaptés.
- REC INPUT** – utilisez cette prise jack TS non équilibrée de 6,35 mm (1/4") pour échantillonner des sons dans la mémoire d'échantillonnage du LM DRUM. Normalement, il s'agirait d'une entrée de niveau ligne, mais avec un réglage de gain plus élevé, un microphone dynamique peut être utilisé. L'alimentation fantôme n'est pas disponible.
- VOICE OUT** – utilisez ces prises jack TS de 3,5 mm pour la sortie des voix individuelles. Le niveau de ces prises n'est pas affecté par le mixeur (54).
- TRIGGER OUT** – utilisez ces prises jack TS de 3,5 mm pour accéder aux déclencheurs analogiques de +5 V, qui peuvent être attribués à des voix spécifiques à l'aide du menu d'attribution de déclencheurs ou de l'application SynthTribe.
- SYNC IN** – utilisez cette prise jack TS de 3,5 mm pour synchroniser le LM DRUM avec une source de synchronisation analogique externe.
- SYNC OUT** – utilisez cette prise jack TS de 3,5 mm pour synchroniser des dispositifs analogiques externes avec l'horloge interne du LM DRUM.
- MIDI IN** – utilisez cette prise DIN à 5 broches pour contrôler le LM DRUM via MIDI.
- MIDI OUT** – utilisez cette prise DIN à 5 broches pour contrôler des dispositifs MIDI externes à partir de la sortie MIDI du LM DRUM.
- MIDI THRU** – utilisez cette prise DIN à 5 broches pour dupliquer le signal MIDI IN pour une utilisation par des dispositifs externes.
- USB** – utilisez cette prise USB 2.0 de type B pour contrôler le LM DRUM via MIDI, pour utiliser la sortie MIDI du LM DRUM pour contrôler des dispositifs externes, et pour accéder aux fonctions et mettre à jour le firmware à l'aide de l'application SynthTribe.
- POWER SOCKET** – utilisez cette prise pour connecter le LM DRUM à son alimentation de 12 V 2000 mA. Utilisez uniquement l'alimentation fournie pour éviter d'endommager le LM DRUM.
- POWER SWITCH**

LM DRUM Réglages

MIDI CCs

Le LM DRUM répond aux MIDI CC suivants.

CC Number	Action
74	Filter Cutoff
75	Snare Tuning
76	Hi Tom Tuning
77	Mid Tom Tuning
78	Lo Tom Tuning
79	Hi Conga Tuning
80	Lo Conga Tuning

NOTES MIDI

Les voix de batterie individuelles du LM DRUM peuvent être déclenchées via MIDI IN ou enregistrées via MIDI OUT.

Note #	Note Name	Controls Drum / Transmitted
36	C1	Bass Drum
37	C#1	Sidestick
40	E1	Snare Drum
42	F#1	Closed Hi-hat
46	A#1	Open Hi-hat
49	C#2	Crash Cymbal
51	D#2	Ride Cymbal
50	D2	Hi Tom
47	B1	Mid Tom
45	A1	Lo Tom
69	A3	Cabasa
54	F#2	Tambourine
63	D#3	Hi Conga
64	E3	Lo Conga
56	G#2	Cowbell
39	D#1	Claps

PROGRAMMATION

Pour un examen approfondi de la programmation et des options disponibles, veuillez vous référer au manuel complet du produit, disponible sur Behringer.com.

ÉCHANTILLONNAGE

Pour un examen approfondi de l'échantillonnage et des options disponibles, veuillez vous référer au manuel complet du produit, disponible sur Behringer.com.

LM DRUM Mise en oeuvre

FR Etape 3: Mise en oeuvre

APERÇU

Ce guide de mise en route vous aidera à configurer votre LM DRUM et à présenter brièvement ses capacités.

CONNEXION

Pour connecter le LM DRUM à votre système, consultez le guide de connexion plus haut dans ce document.

CONFIGURATION DU LOGICIEL

Le LM DRUM est un périphérique MIDI compatible avec la classe USB et n'est donc pas nécessaire. L'LM DRUM ne nécessite aucun pilote supplémentaire pour fonctionner avec Windows et MacOS.

CONFIGURATION MATÉRIELLE

Effectuez toutes les connexions de votre système. Gardez le LM DRUM hors tension lors de l'établissement de connexions.

Assurez-vous que votre système audio est éteint.

Allumez le LM DRUM avant d'allumer les amplificateurs de puissance et éteignez-le en dernier. Cela aidera à éviter les "pops ou les bruits sourds" dans vos haut-parleurs lors de toutes mise sous ou hors tension.

TEMPS D'ÉCHAUFFEMENT

Nous vous recommandons de laisser chauffer le LM DRUM 15 minutes avant l'enregistrement ou la performance en direct. (Plus longtemps s'il a été apporté du froid). Cela permettra aux circuits analogiques de précision d'atteindre leur température de fonctionnement normal et leur performances optimales.

MISE À JOUR DU FIRMWARE

Veuillez consulter régulièrement le site Web behringer.com pour toute mise à jour de l'application Behringer SYNTHTRIBE. L'application recherche le dernier fichier de firmware qui peut ensuite être téléchargé et utilisé pour mettre à jour le LM DRUM.

LM DRUM Bedienelemente

DE Schritt 2: Bedienelemente

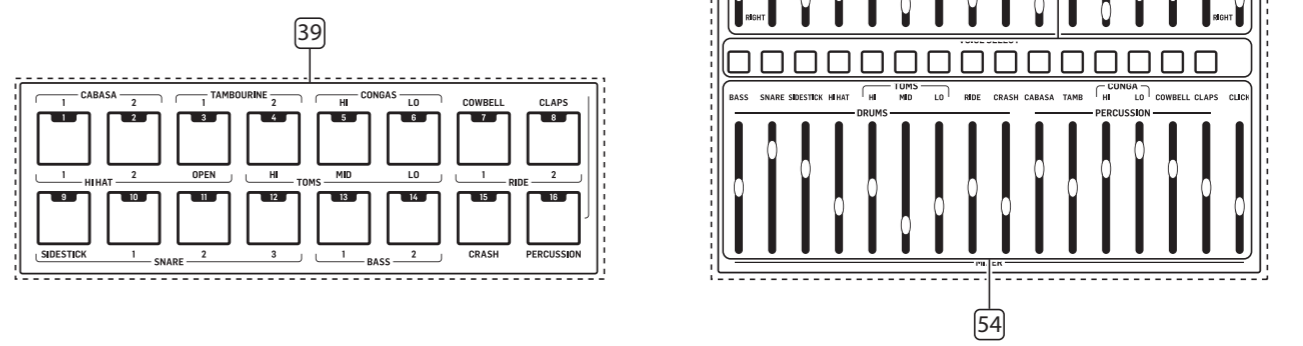
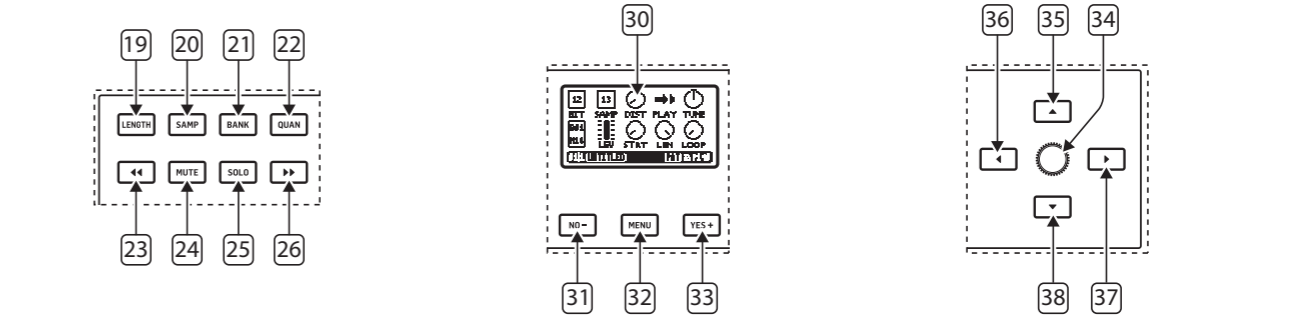
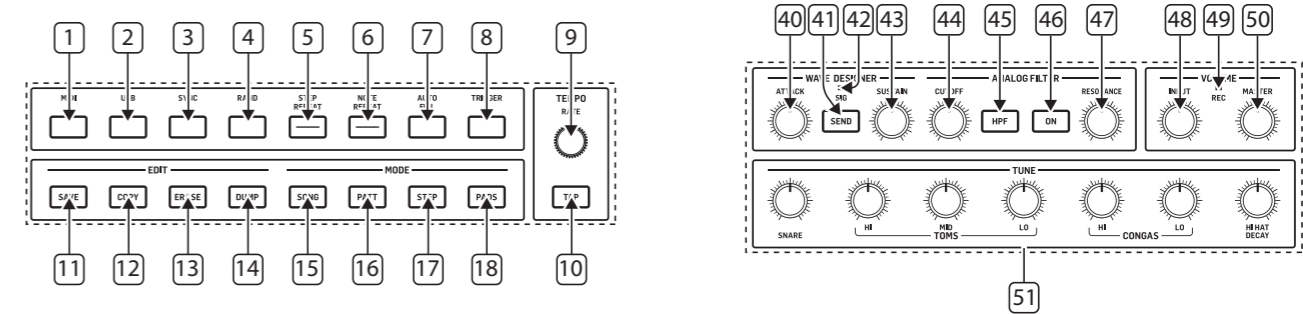
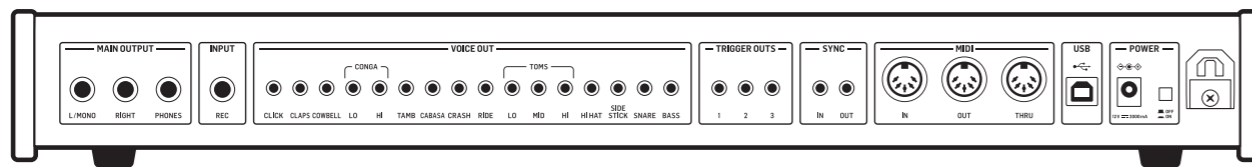
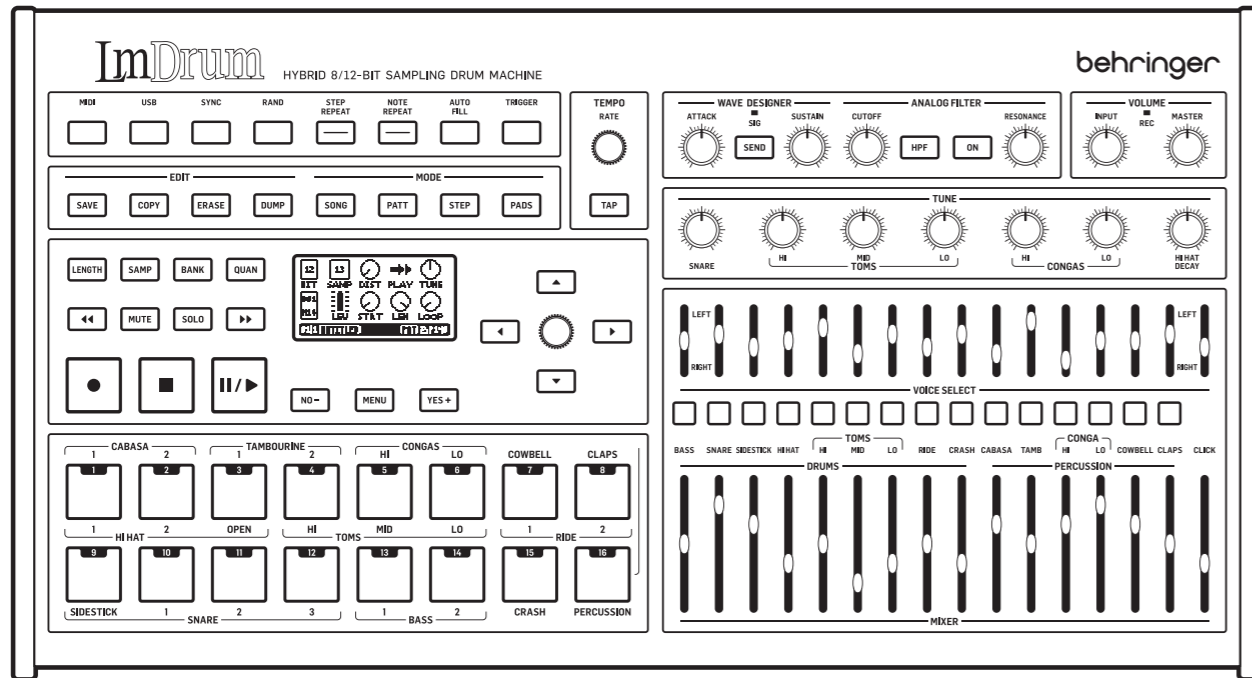

DE

LM DRUM Bedienelemente

DE Schritt 2: Bedienelemente

OBERES BEDIENFELD

STEUERUNGSBEREICH

- MIDI** – Verwenden Sie diese Taste, um auf die MIDI-Einstellungsmenüoptionen zuzugreifen: Rx-Kanal (1-16, alle, aus); Tx-Kanal (1-16, alle, aus), Weiterleitung an USB ein/aus, Soft Thru ein/aus.
- USB** – Verwenden Sie diese Taste, um auf die USB-Einstellungsmenüoptionen zuzugreifen: Rx-Kanal (1-16, alle, aus); Tx-Kanal (1-16, alle, aus), Weiterleitung an MIDI ein/aus.
- SYNC** – Verwenden Sie diese Taste, um auf die SYNC-Einstellungsmenüoptionen zuzugreifen: Quelle (intern, MIDI, USB, Trigger); Rate (1 Impuls pro Schritt, 1 Impuls pro Viertelnote, 2 ppqn, 4 ppqn, 24 ppqn, 48 ppqn). Standardmäßig sind es 24 ppqn.
- RAND** – Verwenden Sie diese Taste, um auf die RANDOM-Einstellungsmenüoptionen zuzugreifen: Wählen Sie eine oder mehrere Stimmen mit den Tasten 53 aus. Ausgewählte Stimme(n) leuchten dauerhaft, während nicht ausgewählte Stimmen blinken. Verwenden Sie das Display, um auszuwählen, welche Schritte im aktuellen Muster zufällig sind.
- STEP REPEAT** – Verwenden Sie diese Taste, um zwischen den Einstellungen für die Schrittwiederholung zu scrollen: Taste 36 für 1 Wiederholung, 35 für 2, 37 für 4 und 38 für 8.
- NOTE REPEAT** – Verwenden Sie diese Taste, um durch die Einstellungen für die Notenviederholung zu scrollen: Taste 36 für 1 Wiederholung, 35 für 2, 37 für 4 und 38 für 8.

Für alle Menüs verwenden Sie die Tasten 35 und 38 oder die DATENSTEUERUNG 34 zum Navigieren und die Tasten 36 und 37 zum Scrollen durch die Optionen. Drücken Sie die DATENSTEUERUNG, um zu bestätigen. Die Optionen und Einstellungen werden auf dem Display (30) angezeigt.

- AUTOFILL** – Verwenden Sie diese Taste, um die AUTOFILL-Funktion auszulösen, wenn ein Muster abgespielt wird.
- TRIGGER** – Verwenden Sie diese Taste, um den ausgewählten Trommelklang oder Schritt- und Notenviederholungen auszulösen.

TEMPO-BEREICH

- RATE** – Verwenden Sie diese Steuerung, um die Geschwindigkeit der internen Uhr von LM DRUM von 20 bpm bis 240 bpm einzustellen. Die aktuelle Tempoanzeige befindet sich unten rechts auf dem Standarddisplay.
- TAP** – Tippen Sie diese Taste dreimal, um die Tempo der internen Uhr festzulegen. Überschreibt die Steuerung 9.

BEARBEITUNGSBEREICH

- SAVE** – Verwenden Sie diese Taste, um das aktuelle Muster oder Lied zu speichern. Befolgen Sie die Anweisungen auf dem Display, um fortzufahren.
- COPY** – Drücken und halten Sie diese Taste, um das aktuelle Muster oder Lied zu kopieren. Befolgen Sie die Anweisungen auf dem Display, um fortzufahren.
- ERASE** – Verwenden Sie diese Taste, um das aktuelle Muster, Lied oder Einstellungen zu löschen. Befolgen Sie die Anweisungen auf dem Display, um fortzufahren.
- DUMP** – Verwenden Sie diese Taste, um einen SysEx-Dump zu initiieren. Befolgen Sie die Anweisungen auf dem Display, um fortzufahren.

MODUS-BEREICH

- SONG** – Verwenden Sie diese Taste, um den Song-Modus zu aktivieren.
- PATT** – Verwenden Sie diese Taste, um den Mustermodus zu aktivieren.
- STEP** – Verwenden Sie diese Taste, um den Schrittmustermodus zu aktivieren, in dem Muster schrittweise erstellt werden können.
- PADS** – Verwenden Sie diese Taste, um den Pads-Modus zu aktivieren, in dem Muster in Echtzeit mit den Stimm-Pads (39) erstellt werden können.

PROGRAMM & WIEDERGABEBEREICH

- LENGTH** – Verwenden Sie diese Taste in Verbindung mit den Navigationsknöpfen 23 und 26, um die Musterlänge von 1 bis 64 Schritten festzulegen. Das Autoscroll kann in diesem Menü ein- oder ausgeschaltet werden.
- SAMP** – Verwenden Sie diese Taste, um den Benutzersampling-Modus zu aktivieren. Siehe SAMPLING unten.
- BANK** – Verwenden Sie diese Taste, um die Samplebank zu betreten. Siehe SAMPLING unten.

- QUAN** – Verwenden Sie diese Taste, um die Echtzeitprogrammierung zu quantisieren. Verwenden Sie die DATENSTEUERUNG (34), um die globale Quantisierung anzupassen, und die Rate-Steuerung (9) in Verbindung mit den Stimmauswahlstasten (53), um eine einzelne Stimme anzupassen.
- << (ZURÜCK)** – Verwenden Sie diese Taste, um durch Gruppen von Schritten zurückzugehen, wenn ein Muster länger als 16 Schritte ist.
- MUTE** – Verwenden Sie diese Taste in Verbindung mit den AUSWAHLTASTEN (53), um Stimmen während der Wiedergabe und Programmierung stummzuschalten und aufzuheben.
- SOLO** – Verwenden Sie diese Taste in Verbindung mit den AUSWAHLTASTEN (53), um Stimmen während der Wiedergabe und Programmierung zu isolieren.
- >> (WEITER)** – Verwenden Sie diese Taste, um durch Gruppen von Schritten vorwärts zu gehen, wenn ein Muster länger als 16 Schritte ist.
- RECORD** – Verwenden Sie diese Taste, um den LM DRUM in den Aufnahmemodus zu versetzen. Drücken Sie PLAY (29), um mit der Aufnahme zu beginnen.
- STOP** – Verwenden Sie diese Taste, um die Aufnahme oder Wiedergabe zu stoppen.
- PLAY/PAUSE** – Verwenden Sie diese Taste, um ein Muster oder Lied abzuspielen. Ein zweiter Druck pausiert die Wiedergabe, ein dritter setzt sie an der Stelle fort, an der sie pausiert wurde.

MENÜ-BEREICH

- DISPLAY** – Das Display zeigt die Parameter des gerade bearbeiteten Elements an.
- NO/--** – Verwenden Sie diese Taste, um keine Optionen auszuwählen und um durch Menüseiten zurückzugehen.
- MENU** – Verwenden Sie diese Taste, um die MENÜ-Optionen zu betreten.
- YES/+** – Verwenden Sie diese Taste, um Ja-Optionen auszuwählen und um durch Menüseiten vorwärtszugehen.
- DATA** – Verwenden Sie diese Steuerung, um Parameter oder Werte durchzublätern. Drücken Sie, um zu bestätigen.
- 35.-38. NAVIGATION** – Verwenden Sie diese Tasten, um auf dem Display nach oben, unten, links und rechts zu navigieren.

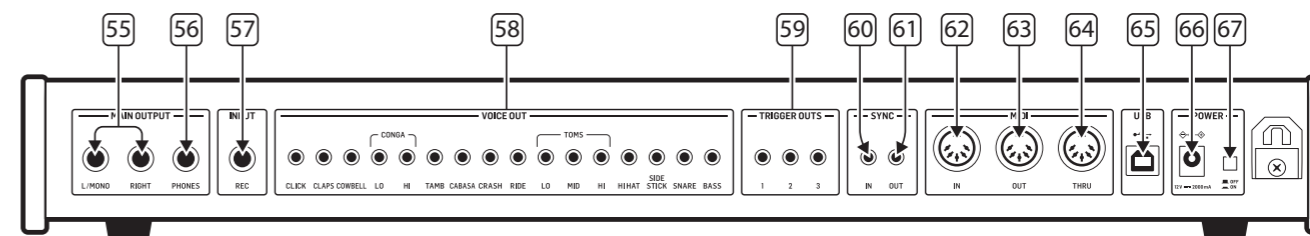

SCHRITTE/PADS

- STEP/PAD BUTTONS** – Verwenden Sie diese Tasten als Pads, um Muster in Echtzeit zu programmieren oder eine ausgewählte Stimme während der schrittweisen Programmierung auf einen bestimmten Schritt zu legen. Sie werden auch verwendet, um Muster im Mustermodus und Lieder im Song-Modus auszuwählen. Beachten Sie, dass Pad 16 als Shift-Taste fungiert, um auf die Percussion-Klänge auf den Pads 1 bis 8 zuzugreifen.

WAVE-DESIGNER

- ATTACK** – Verwenden Sie diese Steuerung, um die Angriffszeit des Wave-Designers einzustellen.
- SEND** – Verwenden Sie diese Taste, um ausgewählte Stimmen an den Wave-Designer und den Filter zu senden. Wenn die Taste blinkt, können Stimmen mit den Tasten 53 ausgewählt werden.
- SIG** – Diese LED leuchtet auf, wenn ein Signal am Eingang des Wave-Designers vorhanden ist.
- SUSTAIN** – Verwenden Sie diese Steuerung, um das Sustain-Level des Wave-Designers einzustellen.

ANALOGER FILTER

- CUTOFF** – Verwenden Sie diese Steuerung, um die Grenzfrequenz des Filters einzustellen.
- HPF** – Verwenden Sie diese Taste, um den Filter von einem Tiefpassfilter (Taste nicht beleuchtet) auf einen Hochpassfilter umzuschalten.
- ON** – Verwenden Sie diese Taste, um den Filter für die ausgewählte(n) Stimme(n) einzuschalten.
- RESONANCE** – Verwenden Sie diese Steuerung, um den Resonanzpegel des Filters einzustellen, der die Frequenzen um die Grenzfrequenz herum betont.

LAUTSTÄRKE

- INPUT** – Verwenden Sie diese Steuerung, um den Eingangspegel beim Aufnehmen von Benutzersamples einzustellen.

- REC** – Diese LED leuchtet, wenn der LM DRUM eine Benutzersample aufnimmt.
- MASTER** – Verwenden Sie diese Steuerung, um die Lautstärke für die Hauptausgänge und den Kopfhörerausgang einzustellen.

MASTER

- TUNE CONTROLS** – Verwenden Sie diese Steuerungen, um die Stimmung der Snares, Toms und Congas einzustellen und den Hi-Hat-Abklang festzulegen.
- PAN CONTROLS** – Verwenden Sie diese Steuerungen, um die Panorama-Positionen der Drums und des Metronoms auf den Hauptausgängen einzustellen. Wenn die Steuerungen ganz unten sind, werden die Drums ganz nach rechts gepannt, ganz oben ganz nach links.
- VOICE SELECT** – Verwenden Sie diese Tasten, um die gewünschte(n) Stimme(n) für die Programmierung, Stummschaltung, Isolierung, Wave-Designer und den Filter auszuwählen.
- MIXER** – Verwenden Sie diese Steuerungen, um den Pegel der Drums und des Metronoms auf den Hauptausgängen einzustellen.

RÜCKSEITE

- MAIN OUTPUTS** – Verwenden Sie diese 6,35-mm (¼") TS-unsymmetrischen Klinkenbuchsen, um auf die Hauptausgänge des LM DRUM zuzugreifen. Der Pegel wird vom Mixer (54) eingestellt und die Panorama-Positionen von den Steuerungen 52. Wenn ein Monoausgang erforderlich ist, verwenden Sie nur den linken Ausgang. Beachten Sie, dass Klänge, die nach rechts gepannt sind, leiser erscheinen als ihre gemischten Einstellungen, wenn der Monoausgang verwendet wird.
- HEADPHONE OUTPUT** – Verwenden Sie diese 6,35-mm (¼") TRS-Stereoklinkenbuchsen, um den Ausgang des LM DRUM mit einem geeigneten Kopfhörer zu überwachen.
- REC INPUT** – Verwenden Sie diese 6,35-mm (¼") TS-unsymmetrische Klinkenbuchse, um Klänge in den Samplespeicher des LM DRUM aufzunehmen. Normalerweise handelt es sich um einen Line-Level-Eingang, aber mit einer höheren Verstärkungseinstellung kann auch

ein dynamisches Mikrofon verwendet werden. Phantomspeisung ist nicht verfügbar.

- VOICE OUT** – Verwenden Sie diese 3,5-mm TS-Klinkenbuchsen, um einzelne Stimmen auszugeben. Der Pegel auf diesen Buchsen wird nicht vom Mixer (54) beeinflusst.
- TRIGGER OUT** – Verwenden Sie diese 3,5-mm TS-Klinkenbuchsen, um +5 V-Analogtrigger abzurufen, die den zugewiesenen Stimmen über das Trigger-Zuweisungsmenü oder über die SynthTribes-App zugeordnet werden können.
- SYNC IN** – Verwenden Sie diese 3,5-mm TS-Klinkenbuchse, um den LM DRUM an eine externe analoge Sync-Quelle anzuschließen.
- SYNC OUT** – Verwenden Sie diese 3,5-mm TS-Klinkenbuchse, um externe analoge Geräte an die interne Uhr des LM DRUM anzupassen.
- MIDI IN** – Verwenden Sie diese 5-polige DIN-Buchse, um den LM DRUM über MIDI zu steuern.
- MIDI OUT** – Verwenden Sie diese 5-polige DIN-Buchse, um externe MIDI-Geräte über die MIDI-Ausgabe des LM DRUM zu steuern.
- MIDI THRU** – Verwenden Sie diese 5-polige DIN-Buchse, um das MIDI IN für externe Geräte zu spiegeln.
- USB** – Verwenden Sie diese USB 2.0 Typ B-Buchse, um den LM DRUM über MIDI zu steuern, die MIDI-Ausgabe des LM DRUM zur Steuerung externer Geräte zu verwenden und Funktionen aufzurufen sowie die Firmware mit der SynthTribes-App zu aktualisieren.
- POWER SOCKET** – Verwenden Sie diese Buchse, um den LM DRUM an sein 12 V 2000 mA-Netzteil anzuschließen. Verwenden Sie ausschließlich das mitgelieferte Netzteil, um Schäden am LM DRUM zu vermeiden.
- POWER SWITCH**

DE

LM DRUM Bedienelemente

MIDI CCs

Der LM DRUM reagiert auf die folgenden MIDI-CCs:

CC Number	Action
74	Filter Cutoff
75	Snare Tuning
76	Hi Tom Tuning
77	Mid Tom Tuning
78	Lo Tom Tuning
79	Hi Conga Tuning
80	Lo Conga Tuning

MIDI-NOTEN

Die einzelnen Trommelstimmen des LM DRUM können über MIDI IN ausgelöst oder über MIDI OUT aufgezeichnet werden.

Note #	Note Name	Controls Drum / Transmitted
36	C1	Bass Drum
37	C#1	Sidestick
40	E1	Snare Drum
42	F#1	Closed Hi-hat
46	A#1	Open Hi-hat
49	C#2	Crash Cymbal
51	D#2	Ride Cymbal
50	D2	Hi Tom
47	B1	Mid Tom
45	A1	Lo Tom
69	A3	Cabasa
54	F#2	Tambourine
63	D#3	Hi Conga
64	E3	Lo Conga
56	G#2	Cowbell
39	D#1	Claps

PROGRAMMIERUNG

Für eine ausführliche Untersuchung der Programmierung und der verfügbaren Optionen verweisen Sie bitte auf das vollständige Produkt-Handbuch, das auf Behringer.com erhältlich ist.

SAMPLING

Für eine ausführliche Untersuchung des Samplings und der verfügbaren Optionen verweisen Sie bitte auf das vollständige Produkt-Handbuch, das auf Behringer.com erhältlich ist.

LM DRUM Erste Schritte

DE Schritt 3: Erste Schritte

ÜBERBLICK

Dieser Leitfaden "Erste Schritte" hilft Ihnen bei der Einrichtung Ihres LM DRUM und stellt kurz seine Funktionen vor.

VERBINDUNG

Um das LM DRUM mit Ihrem System zu verbinden, lesen Sie bitte die Verbindungsanleitung weiter oben in diesem Dokument.

SOFTWARE-EINRICHTUNG

Das LM DRUM ist ein USB Class Compliant MIDI-Gerät, daher ist keine Treiberinstallation erforderlich. Das LM DRUM benötigt keine zusätzlichen Treiber, um mit Windows und MacOS zu arbeiten.

HARDWARE-EINRICHTUNG

Stellen Sie alle Verbindungen in Ihrem System her. Lassen Sie die LM DRUM Power ausgeschaltet, wenn Sie Verbindungen herstellen.

Stellen Sie sicher, dass Ihr Soundsystem ausgeschaltet ist.

Schalten Sie das LM DRUM vor dem Einschalten aller Endstufen ein und schalten Sie es zuletzt aus. Dies wird dazu beitragen, das Ein- oder Ausschalten von "Pops oder Schlägen" in Ihren Lautsprechern zu verhindern.

AUFWÄRMZEIT

Wir empfehlen, 15 Minuten oder mehr Zeit für die LM DRUM zu lassen, um sich vor der Aufnahme oder Live-Performance aufzuwärmen. (Länger, wenn es aus der Kälte gebracht wurde.) Auf diese Weise können die analogen Präzisionsschaltungen ihre normale Betriebstemperatur und abgestimmte Leistung erreichen.

FIRMWARE-AKTUALISIERUNG

Bitte überprüfen Sie die behringer.com Website regelmäßig auf Updates der Behringer SYNTHTRIBE App. Die App sucht nach der neuesten Firmware-Datei, die dann heruntergeladen und zur Aktualisierung der LM DRUM verwendet werden kann.

LM DRUM Controles

PT Passo 2: Controles

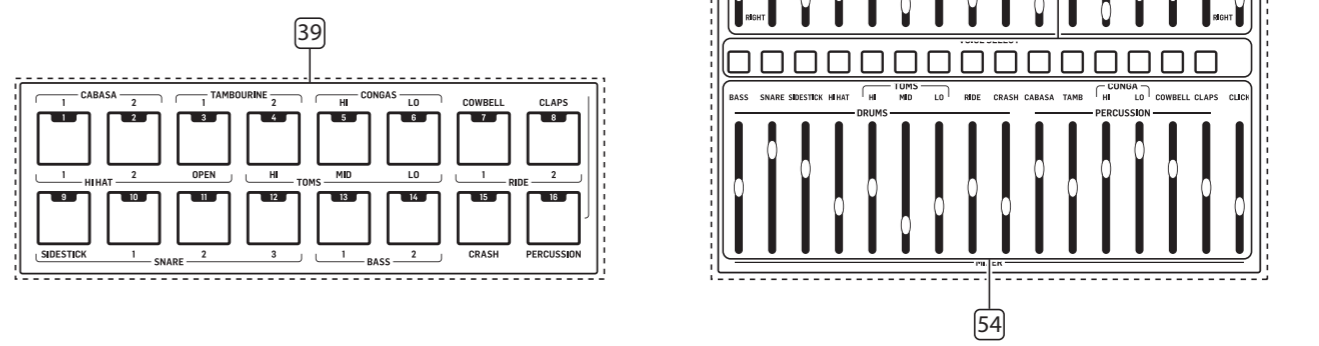
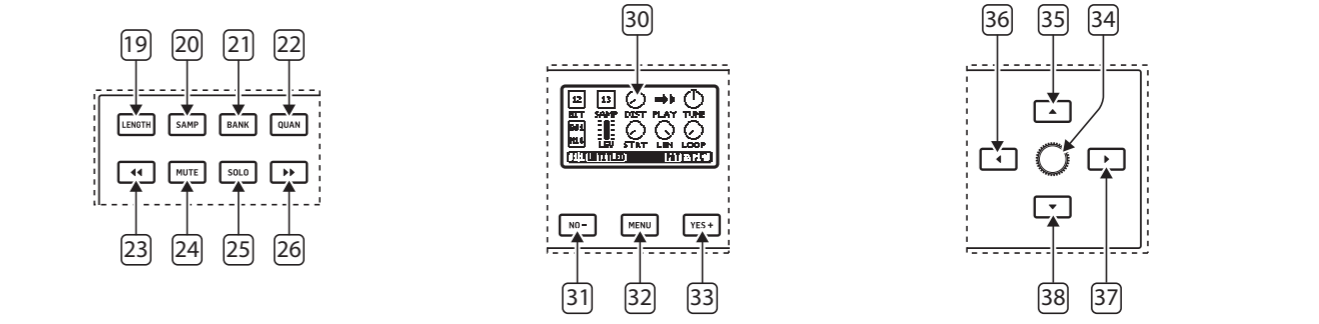
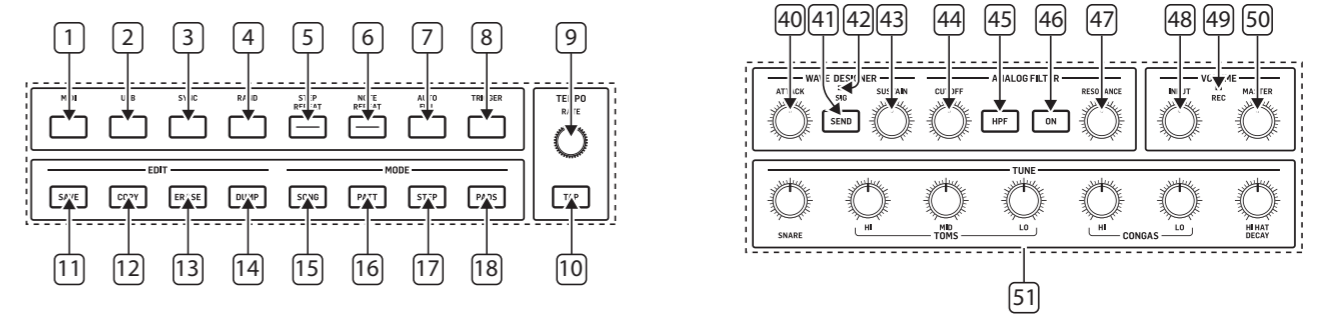
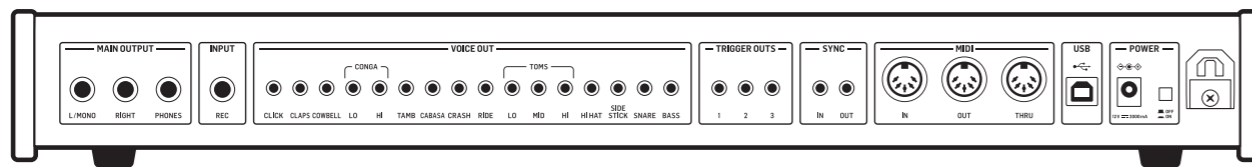
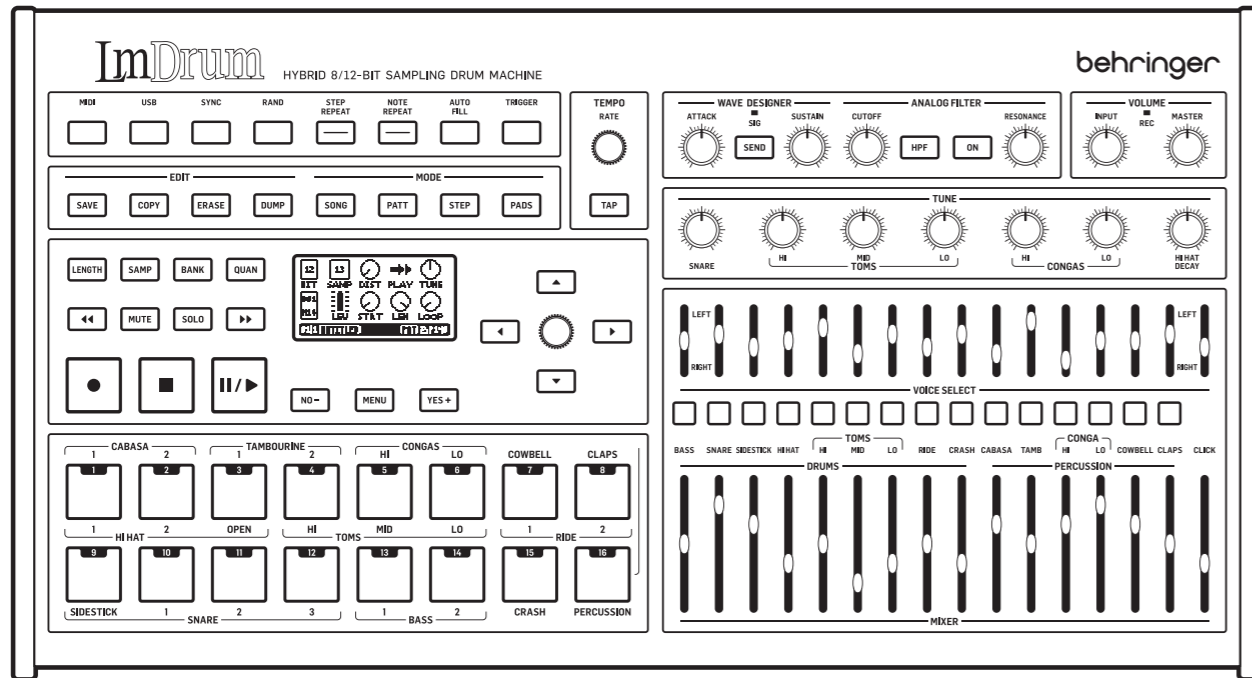

PT

LM DRUM Controles

PT Passo 2: Controles

PAINEL SUPERIOR

SEÇÃO DE CONTROLE

- MIDI** – use este botão para acessar as opções do menu de configurações MIDI: Canal Rx (1-16, todos, saída); Canal Tx (1-16, todos, desligado), encaminhar para USB ligado/desligado, soft thru ligado/desligado.
- USB** – use este botão para acessar as opções do menu de configurações USB: Canal Rx (1-16, todos, saída); Canal Tx (1-16, todos, desligado), encaminhar para MIDI ligado/desligado.
- SYNC** – use este botão para acessar as opções do menu de configurações SYNC: Fonte (interna, MIDI, USB, trigger); Taxa (1 pulso por passo, 1 pulso por semínima, 2 ppqn, 4 ppqn, 24 ppqn, 48 ppqn). O padrão é 24 ppqn.
- RAND** – use este botão para acessar as opções do menu de configurações RANDOM: Selecione uma ou mais vozes usando os botões 53. As vozes selecionadas ficarão acesas enquanto as não selecionadas piscarão. Use o visor para escolher quais passos no padrão atual serão randomizados.
- STEP REPEAT** – use este botão para rolar entre as configurações de repetição de passo: Botão 36 para 1 repetição, 35 para 2, 37 para 4 e 38 para 8.
- NOTE REPEAT** – use este botão para rolar pelas configurações de repetição de nota: Botão 36 para 1 repetição, 35 para 2, 37 para 4 e 38 para 8.

Para todos os menus, use os botões 35 e 38, ou o controle DE DADOS 34 para navegar; e os botões 36 e 37 para rolar pelas opções. Pressione o controle DE DADOS para entrar. As opções e configurações são exibidas no visor (30).

- AUTOFILL** – use este botão para acionar a função AUTOFILL quando um padrão está sendo reproduzido.
- TRIGGER** – use este botão para acionar o som de bateria selecionado ou repetições de PASSO e NOTA.

SEÇÃO DE TEMPO

- RATE** – use este controle para ajustar a velocidade do relógio interno do LM DRUM, de 20 bpm a 240 bpm. A velocidade atual é exibida na parte inferior direita do visor padrão.

- TAP** – toque neste botão três vezes para ajustar a velocidade do relógio interno. Substitui o controle 9.

SEÇÃO DE EDIÇÃO

- SAVE** – use este botão para salvar o padrão ou música atual. Siga as instruções no visor para concluir a ação.
- COPY** – pressione e segure este botão para copiar o padrão ou música atual. Siga as instruções no visor para concluir a ação.
- ERASE** – use este botão para apagar o padrão, música ou configurações atuais. Siga as instruções no visor para concluir a ação.
- DUMP** – use este botão para iniciar um despejo SysEx. Siga as instruções no visor para concluir a ação.

SEÇÃO DE MODO

- SONG** – use este botão para entrar no modo de música.
- PATT** – use este botão para entrar no modo de padrão.
- STEP** – use este botão para entrar no modo de passo, onde os padrões podem ser criados no modo de passo.
- PADS** – use este botão para entrar no modo de pads, onde os padrões podem ser criados em tempo real usando os pads de voz (39).

SEÇÃO DE PROGRAMAÇÃO E REPRODUÇÃO

- LENGTH** – use este botão em conjunto com os botões de navegação 23 e 26 para definir o comprimento do padrão, de 1 a 64 passos. A rolagem automática também pode ser ativada ou desativada neste menu.
- SAMP** – use este botão para entrar no modo de amostragem do usuário. Veja AMOSTRAGEM abaixo.
- BANK** – use este botão para entrar no banco de amostras. Veja AMOSTRAGEM abaixo.
- QUAN** – use este botão para definir a quantização para programação em tempo real. Use o controle DE DADOS (34) para ajustar a quantização global; e o controle de taxa (9) em conjunto com os botões de seleção de voz (53) para ajustar uma voz individual.

- << (VOLTAR)** – use este botão para voltar através de grupos de passos ao executar um padrão com mais de 16 passos de comprimento.
- MUTE** – use este botão em conjunto com os botões de SELEÇÃO (53) para silenciar e ativar vozes durante a reprodução e programação.
- SOLO** – use este botão em conjunto com os botões de SELEÇÃO (53) para isolar vozes durante a reprodução e programação.
- >> (AVANÇAR)** – use este botão para avançar através de grupos de passos ao executar um padrão com mais de 16 passos de comprimento.
- RECORD** – use este botão para colocar o LM DRUM no modo de gravação. Pressione PLAY (29) para começar a gravar.
- STOP** – use este botão para parar a gravação ou a reprodução.
- PLAY/PAUSE** – use este botão para começar a reproduzir um padrão ou música. Uma segunda pressão pausará a reprodução; uma terceira retomará a partir do ponto em que foi pausada.

SEÇÃO DE MENU

- DISPLAY** – a tela mostra os parâmetros do item atualmente em edição.
- NO/–** – use este botão para selecionar nenhuma opção e retroceder nas páginas do menu.
- MENU** – use este botão para acessar as opções do MENU.
- YES/+** – use este botão para selecionar opções sim e avançar nas páginas do menu.
- DATA** – use este controle para rolar pelos parâmetros ou valores. Pressione para confirmar.
- NAVIGATION** – use esses botões para navegar para cima, para baixo, para a esquerda e para a direita na tela.

PASSOS/PADS

- STEP/PAD BUTTONS** – use esses botões como pads para programar padrões em tempo real ou para colocar uma voz selecionada em um passo específico durante a programação em modo de passo. Também usado para selecionar padrões no modo de padrão e músicas no modo de música. Note que o pad 16 age como um botão de deslocamento para acessar os sons de percussão nos pads 1 a 8.

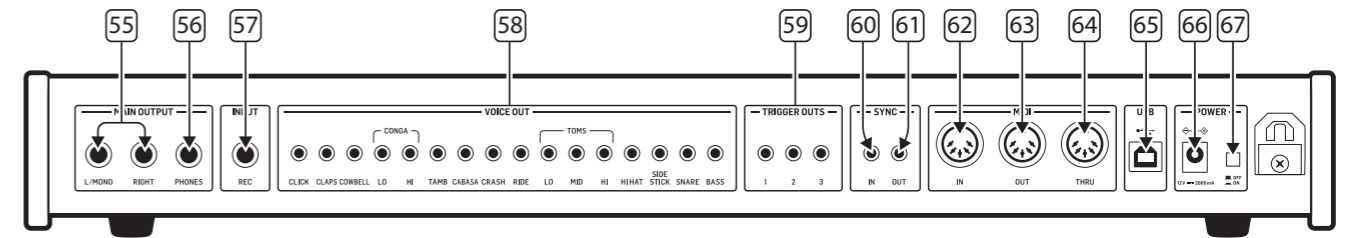

PROJETISTA DE ONDAS

- ATTACK** – use esse controle para ajustar o tempo de ataque do projetista de ondas.
- END** – use esse botão para enviar vozes selecionadas para o projetista de ondas e filtro. Quando o botão está piscando, vozes podem ser selecionadas com os botões 53.
- SIG** – este LED acenderá quando houver um sinal presente na entrada do projetista de ondas.
- SUSTAIN** – use esse controle para ajustar o nível de sustentação do projetista de ondas.

FILTRO ANALÓGICO

- CUTOFF** – use esse controle para ajustar a frequência de corte do filtro.
- HPF** – use esse botão para alterar o filtro de um filtro passa-baixa (botão apagado) para um filtro passa-alta.
- ON** – use esse botão para ligar o filtro para as vozes selecionadas.
- RESONANCE** – use esse controle para ajustar o nível de ressonância do filtro, que enfatiza as frequências ao redor da frequência de corte.

VOLUME

- INPUT** – use esse controle para ajustar o ganho de entrada ao gravar amostras de usuário.
- REC** – este LED ficará aceso quando o LM DRUM estiver gravando uma amostra de usuário.
- MASTER** – use esse controle para ajustar o volume das saídas mestre e saída para fones de ouvido.

MESTRE

- TUNE CONTROLS** – use esses controles para afinar os caixas, tambores e congas e ajustar o decaimento do chimbau.
- PAN CONTROLS** – use esses controles para ajustar as posições de panorâmica dos tambores e metrônomo nas saídas mestre. Quando os controles estiverem na posição mais baixa, os tambores serão panorâmicos

totalmente para a direita e, na posição mais alta, totalmente para a esquerda.

- VOICE SELECT** – use esses botões para selecionar as vozes necessárias para programação, silenciamento, isolamento, projetista de ondas e filtro.
- MIXER** – use esses controles para ajustar o nível dos tambores e metrônomo nas saídas mestre.

PAINEL TRASEIRO

- MAIN OUTPUTS** – use essas tomadas jack TS não balanceadas de 6,35 mm (1/4") para acessar as saídas principais do LM DRUM, com nível ajustado pelo mixer (54) e panorâmica pelos controles 52. Se uma saída mono for necessária, use apenas a saída esquerda. Observe que os sons panorâmicos à direita parecerão mais silenciosos do que suas configurações mistas quando a saída mono for usada.
- HEADPHONE OUTPUT** – use esta tomada estéreo jack TRS de 6,35 mm (1/4") para monitorar a saída do LM DRUM usando um conjunto adequado de fones de ouvido.
- REC INPUT** – use esta tomada jack TS não balanceada de 6,35 mm (1/4") para amostrar sons na memória de amostras do LM DRUM. Normalmente, isso seria uma entrada de nível de linha, mas com uma configuração de ganho mais alta, um microfone dinâmico pode ser usado. A alimentação phantom não está disponível.
- VOICE OUT** – use essas tomadas jack TS de 3,5 mm para saída de vozes individuais. O nível nessas tomadas não é afetado pelo mixer (54).
- TRIGGER OUT** – use essas tomadas jack TS de 3,5 mm para acessar triggers analógicos de +5 V, que podem ser atribuídos a vozes específicas usando o menu Atribuir Trigger ou via aplicativo SynthTribe.
- SYNC IN** – use esta tomada jack TS de 3,5 mm para sincronizar o LM DRUM a uma fonte de sincronização analógica externa.

- SYNC OUT** – use esta tomada jack TS de 3,5 mm para sincronizar dispositivos analógicos externos com o relógio interno do LM DRUM.
- MIDI IN** – use esta tomada DIN de 5 pinos para controlar o LM DRUM via MIDI.
- MIDI OUT** – use esta tomada DIN de 5 pinos para controlar dispositivos MIDI externos a partir da saída MIDI do LM DRUM.
- MIDI THRU** – use esta tomada DIN de 5 pinos para espelhar o MIDI IN para uso por dispositivos externos.
- USB** – use esta tomada USB 2.0 Tipo B para controlar o LM DRUM via MIDI, usar a saída MIDI do LM DRUM para controlar dispositivos externos e acessar funções e atualizar o firmware usando o aplicativo SynthTribe.
- POWER SOCKET** – use esta tomada para conectar o LM DRUM à sua fonte de alimentação de 12 V 2000 mA. Use apenas a fonte de alimentação fornecida para evitar danos ao LM DRUM.
- POWER SWITCH**

LM DRUM Controles

MIDI CCs

O LM DRUM responde aos seguintes MIDI CCs:

CC Number	Action
74	Filter Cutoff
75	Snare Tuning
76	Hi Tom Tuning
77	Mid Tom Tuning
78	Lo Tom Tuning
79	Hi Conga Tuning
80	Lo Conga Tuning

NOTAS MIDI

As vozes de bateria individuais do LM DRUM podem ser acionadas via MIDI IN ou gravadas via MIDI OUT.

Note #	Note Name	Controls Drum / Transmitted
36	C1	Bass Drum
37	C#1	Sidestick
40	E1	Snare Drum
42	F#1	Closed Hi-hat
46	A#1	Open Hi-hat
49	C#2	Crash Cymbal
51	D#2	Ride Cymbal
50	D2	Hi Tom
47	B1	Mid Tom
45	A1	Lo Tom
69	A3	Cabasa
54	F#2	Tambourine
63	D#3	Hi Conga
64	E3	Lo Conga
56	G#2	Cowbell
39	D#1	Claps

PROGRAMAÇÃO

Para uma análise detalhada da programação e das opções disponíveis, consulte o manual completo do produto, disponível em Behringer.com.

AMOSTRAGEM

Para uma análise detalhada da amostragem e das opções disponíveis, consulte o manual completo do produto, disponível em Behringer.com.

LM DRUM Primeiros Passos

PT Passo 3: Primeiros Passos

VISÃO GERAL

Este guia de "começar" irá ajudá-lo a configurar o seu LM DRUM e introduzir brevemente as suas capacidades.

LIGAÇÃO

Para ligar o LM DRUM ao seu sistema, consulte o guia de ligação mais cedo neste documento.

CONFIGURAÇÃO DO SOFTWARE

O LM DRUM é um dispositivo MIDI compatível com a classe USB, pelo que não é necessária nenhuma instalação do controlador. O LM DRUM não requer nenhum condutor adicional para trabalhar com o Windows e o MacOS.

CONFIGURAÇÃO DE HARDWARE

Faça todas as ligações no seu sistema. Mantenha a LM DRUM se ao estree-se quando estree quaisquer ligações.

Certifique-se de que o seu sistema de som está desligado.

Ligue o LM DRUM antes de ligar os amplificadores de alimentação e desligá-lo por último. Isto ajudará a evitar qualquer ligação ou desligar "pops ou toques" nos altifalantes.

TEMPO DE AQUECIMENTO

Recomendamos que se desfaça 15 minutos ou mais para que o LM DRUM se aqueça antes de gravar ou fazer uma performance ao vivo. (Mais tempo se tiver sido trazido do frio.) Isto permitirá que os circuitos analógicos de precisão atinjam a sua temperatura normal de funcionamento e o seu desempenho afinado.

ATUALIZAÇÃO DE FIRMWARE

Por favor, verifique regularmente o behringer.com website para quaisquer atualizações da aplicação Behringer SYNTHTRIBE. A aplicação procura o mais recente ficheiro firmware que pode ser descarregado e usado para atualizar o LM DRUM.

LM DRUM Controlli

IT Passo 2: Controlli

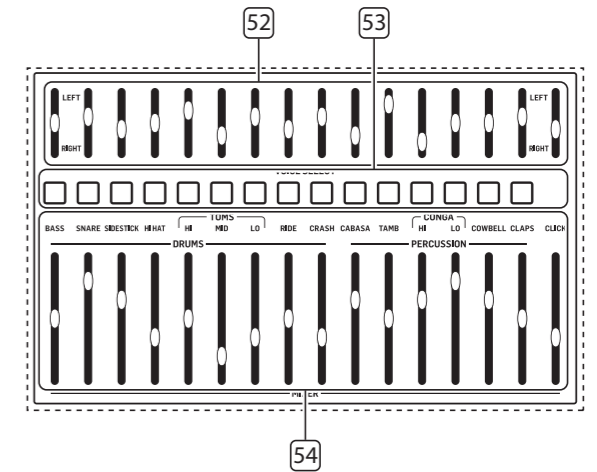
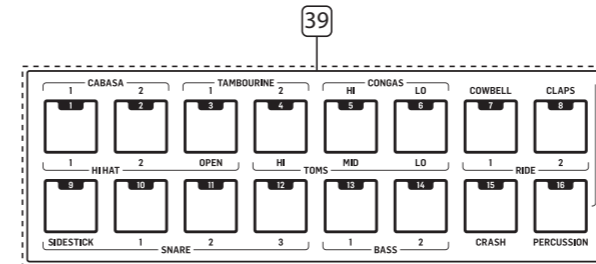
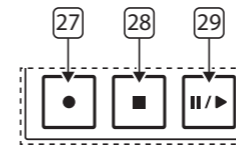
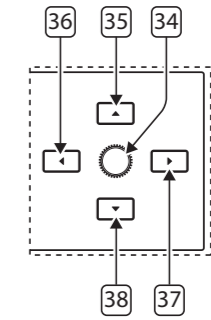
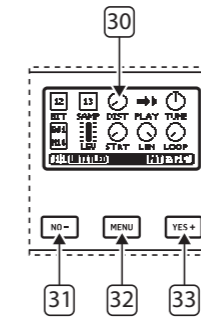
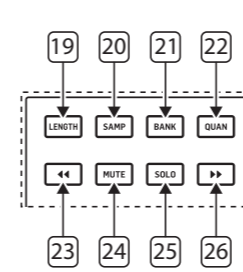
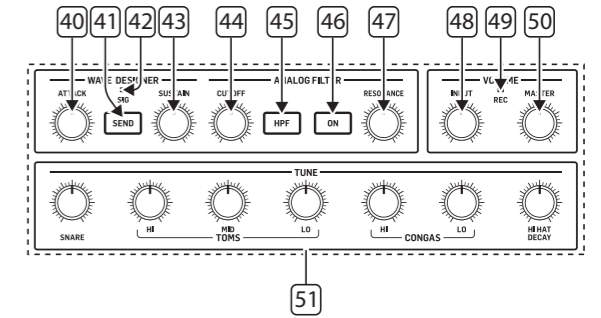
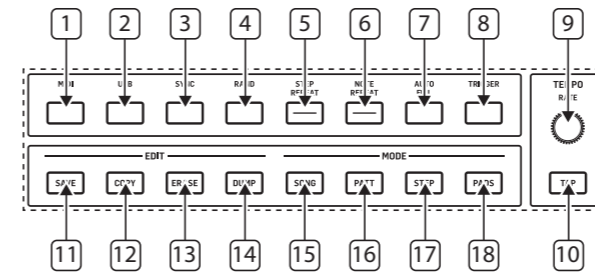
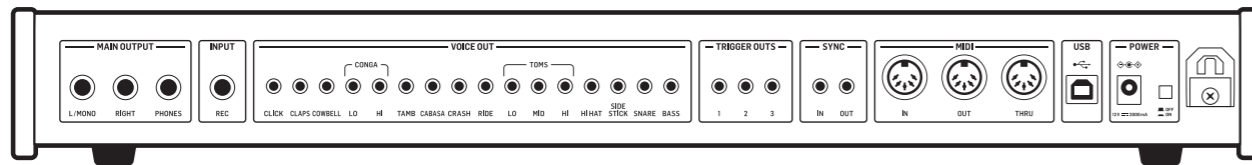
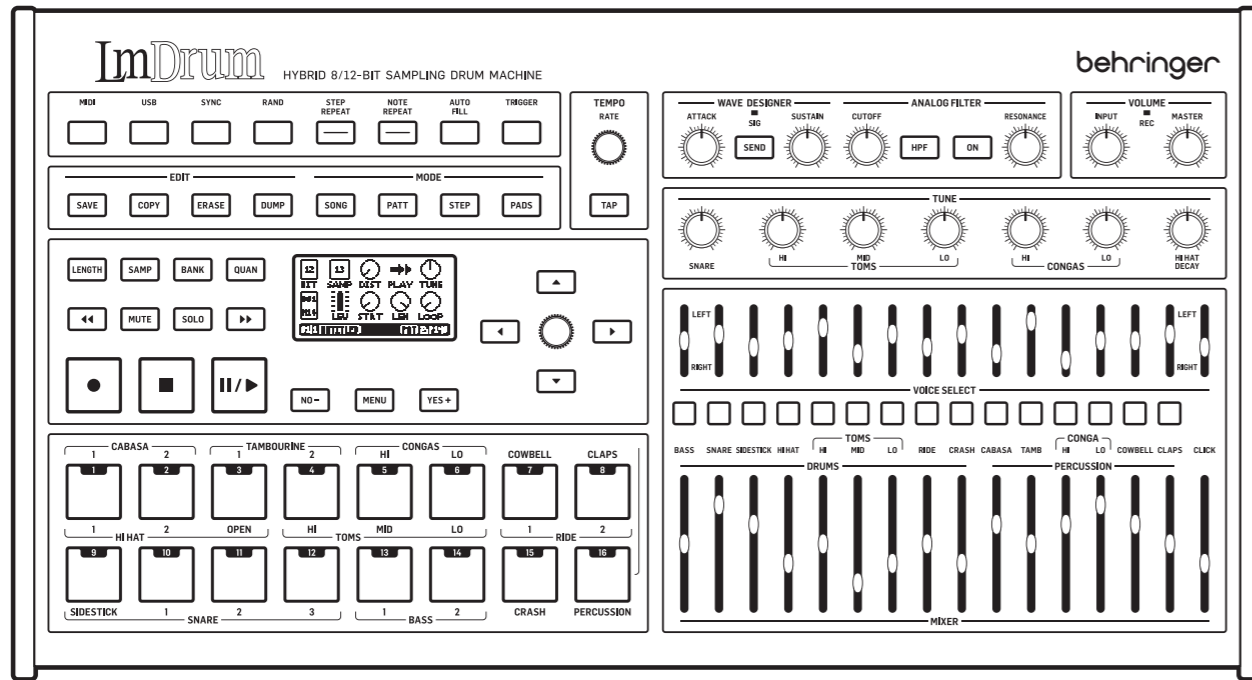

IT

LM DRUM Controlli

IT Passo 2: Controlli

PANNELLO SUPERIORE

SEZIONE DI CONTROLLO

- MIDI** – utilizzare questo pulsante per accedere alle opzioni del menu delle impostazioni MIDI: Canale Rx (1-16, tutti, out); Canale Tx (1-16, tutti, off), inoltra su USB on/off, soft thru on/off.
- USB** – utilizzare questo pulsante per accedere alle opzioni del menu delle impostazioni USB: Canale Rx (1-16, tutti, out); Canale Tx (1-16, tutti, off), inoltra su MIDI on/off.
- SYNC** – utilizzare questo pulsante per accedere alle opzioni del menu delle impostazioni SYNC: Sorgente (interna, MIDI, USB, trigger); Frequenza (1 impulso per passo, 1 impulso per quarto di nota, 2 ppqn, 4 ppqn, 24 ppqn, 48 ppqn). Il valore predefinito è 24 ppqn.
- RAND** – utilizzare questo pulsante per accedere alle opzioni del menu delle impostazioni RANDOM: Selezionare una o più voci utilizzando i pulsanti 53. Le voci selezionate saranno illuminate in modo fisso, mentre le voci non selezionate lampeggeranno. Utilizzare il display per scegliere quali passi nel pattern corrente verranno randomizzati.
- STEP REPEAT** – utilizzare questo pulsante per scorrere tra le impostazioni di ripetizione passo: Pulsante 36 per 1 ripetizione, 35 per 2, 37 per 4 e 38 per 8.
- NOTE REPEAT** – utilizzare questo pulsante per scorrere tra le impostazioni di ripetizione nota: Pulsante 36 per 1 ripetizione, 35 per 2, 37 per 4 e 38 per 8.

Per tutti i menu, utilizzare i pulsanti 35 e 38, o il controllo DATI 34 per navigare; e i pulsanti 36 e 37 per scorrere tra le opzioni. Premere il controllo DATI per confermare. Le opzioni e le impostazioni sono visualizzate sul display (30).

- AUTOFILL** – utilizzare questo pulsante per attivare la funzione AUTOFILL quando un pattern è in riproduzione.
- TRIGGER** – utilizzare questo pulsante per attivare il suono della batteria selezionata o le RIPETIZIONI PASSO e NOTA.

SEZIONE TEMPO

- RATE** – utilizzare questo controllo per impostare la velocità dell'orologio interno di

LM DRUM, da 20 bpm a 240 bpm. La velocità attuale è mostrata in basso a destra sul display predefinito.

- TAP** – premere questo pulsante tre volte per impostare il tempo dell'orologio interno. Sovrascrive il controllo 9.

SEZIONE MODIFICA

- SAVE** – utilizzare questo pulsante per salvare il pattern o la canzone corrente. Seguire le istruzioni sul display per confermare.
- COPY** – premere e tenere premuto questo pulsante per copiare il pattern o la canzone corrente. Seguire le istruzioni sul display per confermare.
- ERASE** – utilizzare questo pulsante per cancellare il pattern, la canzone o le impostazioni correnti. Seguire le istruzioni sul display per confermare.
- DUMP** – utilizzare questo pulsante per avviare un dump SysEx. Seguire le istruzioni sul display per confermare.

SEZIONE MODALITÀ

- SONG** – utilizzare questo pulsante per entrare in modalità canzone.
- PATT** – utilizzare questo pulsante per entrare in modalità motivo.
- STEP** – utilizzare questo pulsante per entrare in modalità passo, dove è possibile creare motivi in modo passo.
- PAD** – utilizzare questo pulsante per entrare in modalità pad, dove è possibile creare motivi in tempo reale utilizzando i pad vocali (39).

PROGRAMMAZIONE E RIPRODUZIONE

- LENGTH** – utilizzare questo pulsante in combinazione con i pulsanti di navigazione 23 e 26 per impostare la lunghezza del pattern, da 1 a 64 passi. È possibile attivare o disattivare l'autoscroll in questo menu.
- SAMP** – utilizzare questo pulsante per accedere alla modalità di campionamento utente. Vedere CAMPIONAMENTO di seguito.
- BANK** – utilizzare questo pulsante per accedere alla banca dei campioni. Vedere CAMPIONAMENTO di seguito.
- QUAN** – utilizzare questo pulsante per impostare la quantizzazione per la programmazione in tempo reale. Utilizzare il controllo DATI (34) per regolare la quantizzazione globale; e il controllo della

frequenza (9) in combinazione con i pulsanti di selezione della voce (53) per regolare una voce individuale.

- << (INDIETRO)** – utilizzare questo pulsante per tornare indietro tra i gruppi di passi quando si esegue un pattern con più di 16 passi.
- MUTE** – utilizzare questo pulsante in combinazione con i pulsanti di SELEZIONE (53) per mettere in silenzio o riattivare le voci durante la riproduzione e la programmazione.
- SOLO** – utilizzare questo pulsante in combinazione con i pulsanti di SELEZIONE (53) per isolare le voci durante la riproduzione e la programmazione.
- >> (AVANTI)** – utilizzare questo pulsante per avanzare tra i gruppi di passi quando si esegue un pattern con più di 16 passi.
- RECORD** – utilizzare questo pulsante per mettere LM DRUM in modalità registrazione. Premere PLAY (29) per iniziare la registrazione.
- STOP** – utilizzare questo pulsante per interrompere la registrazione o la riproduzione.
- PLAY/PAUSE** – utilizzare questo pulsante per avviare la riproduzione di un pattern o di una canzone. Una seconda pressione metterà in pausa la riproduzione; una terza riprenderà dal punto in cui è stata interrotta.

SEZIONE MENU

- DISPLAY** – il display mostra i parametri dell'elemento attualmente in modifica.
- NO/–** – utilizzare questo pulsante per selezionare nessuna opzione e tornare indietro tra le pagine del menu.
- MENU** – utilizzare questo pulsante per accedere alle opzioni del MENU.
- YES/+** – utilizzare questo pulsante per selezionare opzioni sì e avanzare tra le pagine del menu.
- DATA** – utilizzare questo controllo per scorrere tra i parametri o i valori. Premere per confermare.
- 35 - 38. NAVIGATION** – utilizzare questi pulsanti per navigare su, giù, a sinistra e a destra nel display.

PASSI/PAD

- STEP/PAD BUTTONS** – utilizzare questi pulsanti come pad per programmare motivi in tempo reale o posizionare una voce selezionata su un passo specifico durante la programmazione in tempo passo. Vengono

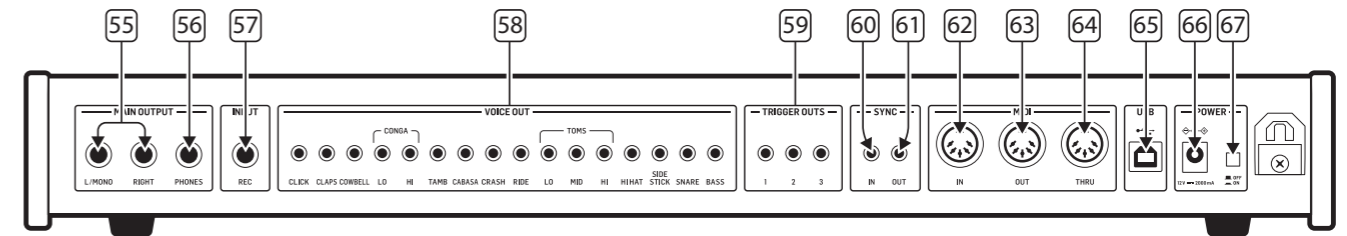

utilizzati anche per selezionare motivi in modalità motivo e canzoni in modalità canzone. Notare che il pad 16 funge da pulsante di shift per accedere ai suoni della percussione sui pad da 1 a 8.

PROGETTISTA DELLA FORMA D'ONDA

- ATTACK** – utilizzare questo controllo per impostare il tempo di attacco del progettista della forma d'onda.
- SEND** – utilizzare questo pulsante per inviare voci selezionate al progettista della forma d'onda e al filtro. Quando il pulsante lampeggia, è possibile selezionare le voci con i pulsanti 53.
- SIG** – questo LED si accenderà quando un segnale è presente nell'ingresso del progettista della forma d'onda.
- SUSTAIN** – utilizzare questo controllo per impostare il livello di sustain del progettista della forma d'onda.

FILTRO ANALOGICO

- CUTOFF** – utilizzare questo controllo per impostare la frequenza di taglio del filtro.
- HPF** – utilizzare questo pulsante per passare il filtro da un filtro passa-basso (pulsante spento) a un filtro passa-alto.
- ON** – utilizzare questo pulsante per attivare il filtro per le voci selezionate.
- RESONANCE** – utilizzare questo controllo per impostare il livello di risonanza del filtro, che enfatizza le frequenze intorno alla frequenza di taglio.

VOLUME

- INPUT** – utilizzare questo controllo per impostare il guadagno di ingresso durante la registrazione dei campioni utente.
- REC** – questo LED si accenderà quando LM DRUM sta registrando un campione utente.
- MASTER** – utilizzare questo controllo per impostare il volume delle uscite master e dell'uscita per cuffie.

MASTER

- TUNE CONTROLS** – utilizzare questi controlli per accordare rullanti, tom e conga e impostare il decadimento dell'hi-hat.
- PAN CONTROLS** – utilizzare questi controlli per impostare le posizioni di panoramica delle batterie e del metronomo sulle uscite master. Quando i controlli sono nella posizione più bassa, le batterie saranno panoramiche a destra, in alto a sinistra.
- VOICE SELECT** – utilizzare questi pulsanti per selezionare le voci necessarie per la programmazione, la messa in silenzio, l'isolamento, il progettista della forma d'onda e il filtro.
- MIXER** – utilizzare questi controlli per impostare il livello delle batterie e del metronomo sulle uscite master.

PANNELLO POSTERIORE

- MAIN OUTPUTS** – utilizzare queste prese jack TS sbilanciate da 6,35 mm (1/4") per accedere alle uscite principali di LM DRUM, con il livello impostato dal mixer (54) e la panoramica dai controlli 52. Se è necessaria un'uscita mono, utilizzare solo l'uscita sinistra. Notare che i suoni panoramici a destra appariranno più silenziosi rispetto alle loro impostazioni mixate quando si utilizza l'uscita mono.
- HEADPHONE OUTPUT** – utilizzare questa presa jack stereo TRS da 6,35 mm (1/4") per monitorare l'uscita di LM DRUM utilizzando un set di cuffie adeguato.
- REC INPUT** – utilizzare questa presa jack TS sbilanciata da 6,35 mm (1/4") per campionare suoni nella memoria dei campioni di LM DRUM. Normalmente dovrebbe essere un ingresso a livello di linea, ma con una regolazione del guadagno superiore è possibile utilizzare un microfono dinamico. Non è disponibile l'alimentazione fantasma.
- VOICE OUT** – utilizzare queste prese jack TS da 3,5 mm per le uscite delle singole voci. Il livello su queste prese non è influenzato dal mixer (54).

- TRIGGER OUT** – utilizzare queste prese jack TS da 3,5 mm per accedere ai trigger analogici +5 V, che possono essere assegnati a voci specifiche utilizzando il menu di assegnazione del trigger o tramite l'app SynthTribe.
- SYNC IN** – utilizzare questa presa jack TS da 3,5 mm per sincronizzare LM DRUM a una sorgente di sincronizzazione analogica esterna.
- SYNC OUT** – utilizzare questa presa jack TS da 3,5 mm per sincronizzare dispositivi analogici esterni all'orologio interno di LM DRUM.
- MIDI IN** – utilizzare questo connettore DIN a 5 pin per controllare LM DRUM tramite MIDI.
- MIDI OUT** – utilizzare questo connettore DIN a 5 pin per controllare dispositivi MIDI esterni dall'uscita MIDI di LM DRUM.
- MIDI THRU** – utilizzare questo connettore DIN a 5 pin per duplicare il segnale MIDI IN per l'uso con dispositivi esterni.
- USB** – utilizzare questo connettore USB 2.0 di tipo B per controllare LM DRUM tramite MIDI, utilizzare l'uscita MIDI di LM DRUM per controllare dispositivi esterni e accedere alle funzioni e aggiornare il firmware tramite l'app SynthTribe.
- POWER SOCKET** – utilizzare questa presa per collegare LM DRUM al suo alimentatore da 12 V e 2000 mA. Utilizzare solo l'alimentatore fornito per evitare danni a LM DRUM.
- POWER SWITCH**

LM DRUM Controlli

MIDI CCs

LM DRUM risponde ai seguenti MIDI CC.

CC Number	Action
74	Filter Cutoff
75	Snare Tuning
76	Hi Tom Tuning
77	Mid Tom Tuning
78	Lo Tom Tuning
79	Hi Conga Tuning
80	Lo Conga Tuning

NOTE MIDI

Le singole voci della batteria di LM DRUM possono essere attivate tramite MIDI IN o registrate tramite MIDI OUT.

Note #	Note Name	Controls Drum / Transmitted
36	C1	Bass Drum
37	C#1	Sidestick
40	E1	Snare Drum
42	F#1	Closed Hi-hat
46	A#1	Open Hi-hat
49	C#2	Crash Cymbal
51	D#2	Ride Cymbal
50	D2	Hi Tom
47	B1	Mid Tom
45	A1	Lo Tom
69	A3	Cabasa
54	F#2	Tambourine
63	D#3	Hi Conga
64	E3	Lo Conga
56	G#2	Cowbell
39	D#1	Claps

PROGRAMMAZIONE

Per un'esaminazione approfondita della programmazione e delle opzioni disponibili, consultare il manuale completo del prodotto, disponibile su Behringer.com.

CAMPIONAMENTO

Per un'esaminazione approfondita del campionamento e delle opzioni disponibili, consultare il manuale completo del prodotto, disponibile su Behringer.com.

LM DRUM Iniziare

Passo 3: Iniziare

PANORAMICA

Questa guida introduttiva ti aiuterà a configurare il tuo LM DRUM e a introdurne brevemente le capacità.

CONNESSIONE

Per collegare il LM DRUM al sistema, consultare la guida alla connessione più indietro in questo documento.

CONFIGURAZIONE SOFTWARE

Il LM DRUM è un dispositivo MIDI compatibile con la classe USB e pertanto non è richiesta alcuna installazione del driver. Il LM DRUM non richiede alcun driver aggiuntivo per funzionare con Windows e MacOS.

CONFIGURAZIONE HARDWARE

Effettuare tutte le connessioni nel sistema. Mantenere LM DRUM interno disattivato quando si effettuano connessioni.

Assicurarsi che il sistema audio sia spento.

Accendere il LM DRUM prima di accendere eventuali amplificatori di potenza e spegnerlo per ultimo. Ciò aiuterà a prevenire qualsiasi accende o spegnimento di "pop o tonf" negli altoparlanti.

TEMPO DI RISCALDAMENTO

Si consiglia di lasciare 15 minuti o più di tempo per il LM DRUM per riscaldarsi prima della registrazione o delle esibizioni dal vivo. (Più a lungo se è stato portato dal freddo.) Ciò consentirà ai circuiti analogici di precisione di raggiungere la normale temperatura operativa e le prestazioni sintonizzate.

AGGIORNAMENTO FIRMWARE

Si prega di controllare behringer.com sito web per eventuali aggiornamenti all'app Behringer SYNTHTRIBE. L'app cerca l'ultimo file firmwar

LM DRUM Bedienung

NL Step 2: Bedienung

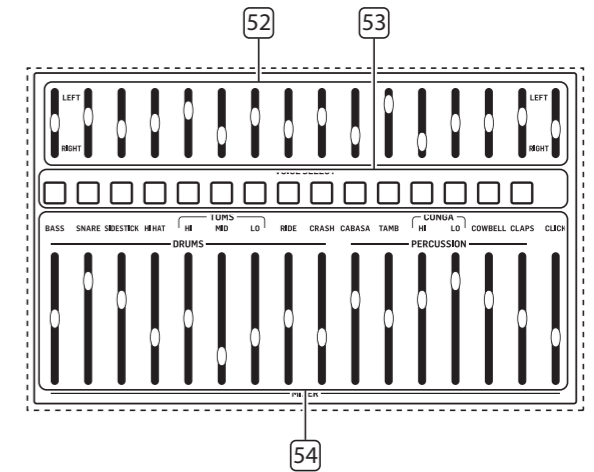
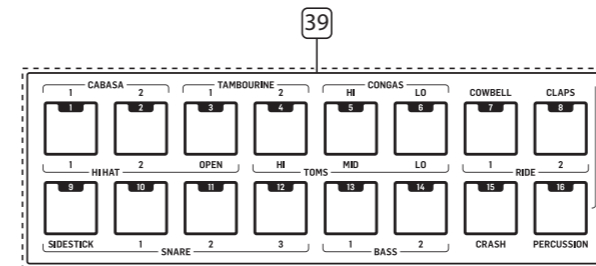
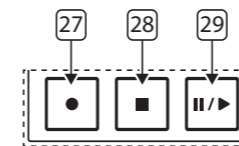
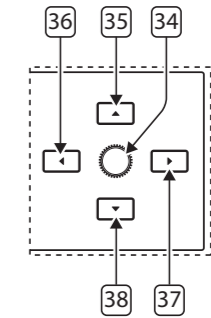
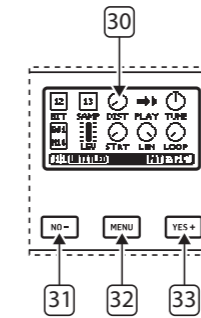
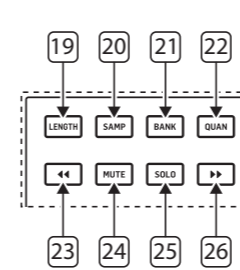
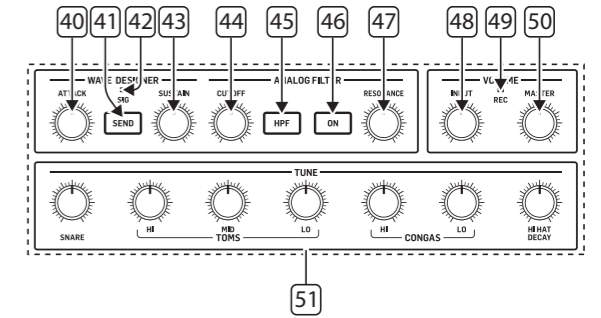
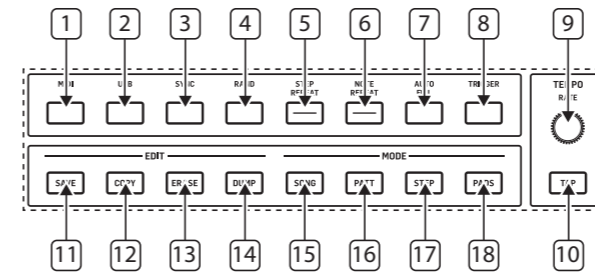
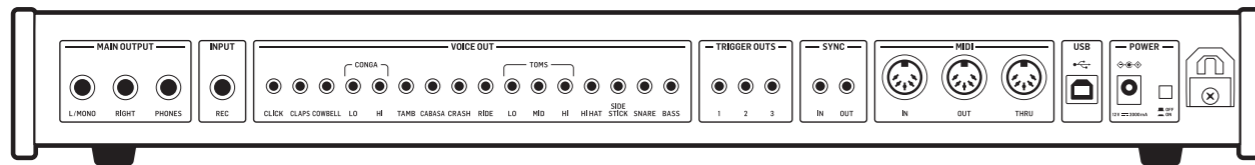
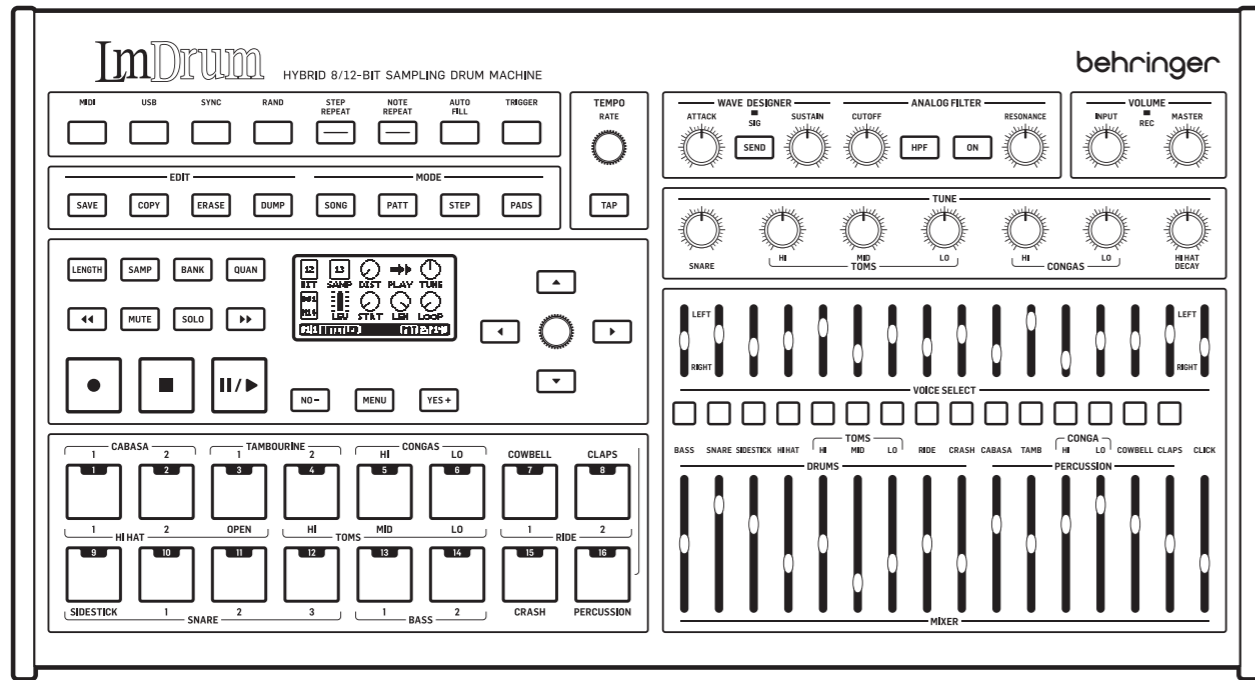

LM DRUM Bediening

NL Step 2: Bediening

TOP PANEEL

BESTURINGSSECTIE

- MIDI** – gebruik deze knop om toegang te krijgen tot de MIDI-instellingen: Rx-kanaal (1-16, alle, uit); Tx-kanaal (1-16, alle, uit), doorsturen naar USB aan/uit, soft thru aan/uit.
- USB** – gebruik deze knop om toegang te krijgen tot de USB-instellingen: Rx-kanaal (1-16, alle, uit); Tx-kanaal (1-16, alle, uit), doorsturen naar MIDI aan/uit.
- SYNC** – gebruik deze knop om toegang te krijgen tot de SYNC-instellingen: Bron (intern, MIDI, USB, trigger); Snelheid (1 puls per stap, 1 puls per kwartnoot, 2 ppqn, 4 ppqn, 24 ppqn, 48 ppqn). Standaard is 24 ppqn.
- RAND** – gebruik deze knop om toegang te krijgen tot de RANDOM-instellingen: Selecteer een of meer stemmen met behulp van knoppen 53. Geselecteerde stem(men) zal/zullen continu branden terwijl niet-geselecteerde stemmen knipperen. Gebruik het display om te kiezen welke stappen in het huidige patroon willekeurig worden gegenereerd.
- STEP REPEAT** – gebruik deze knop om de schakelen tussen instellingen voor stap herhaling: Knop 36 voor 1 herhaling, 35 voor 2, 37 voor 4 en 38 voor 8.
- NOTE REPEAT** – gebruik deze knop om door de instellingen voor noot herhaling te bladeren: Knop 36 voor 1 herhaling, 35 voor 2, 37 voor 4 en 38 voor 8.

Voor alle menu's gebruik knoppen 35 en 38, of de DATA-knop 34 om te navigeren; en knoppen 36 en 37 om door de opties te bladeren. Druk op de DATA-knop om te bevestigen. De opties en instellingen worden weergegeven op het display (30).

- AUTOFILL** – gebruik deze knop om de AUTOFILL-functie te activeren wanneer een patroon wordt afgespeeld.
- TRIGGER** – gebruik deze knop om het geselecteerde drumpatroon te activeren of STAP- en NOOT-herhalingen.

TEMPO SECTIE

- RATE** – gebruik deze regeling om de snelheid van de interne klok van de LM DRUM in te stellen, van 20 bpm tot 240 bpm. De huidige snelheid wordt weergegeven rechtsonder in het standaard display.

- TAP** – tik deze knop drie keer om het tempo van de interne klok in te stellen. Overschrijft regeling 9.

BEWERK SECTIE

- SAVE** – gebruik deze knop om het huidige patroon of lied op te slaan. Volg de instructies op het display om de actie uit te voeren.
- COPY** – houd deze knop ingedrukt om het huidige patroon of lied te kopiëren. Volg de instructies op het display om de actie uit te voeren.
- ERASE** – gebruik deze knop om het huidige patroon, lied of instellingen te wissen. Volg de instructies op het display om de actie uit te voeren.
- DUMP** – gebruik deze knop om een SysEx-dump te starten. Volg de instructies op het display om de actie uit te voeren.

MODUS SECTIE

- SONG** – gebruik deze knop om de liedmodus in te voeren.
- PATTERN** – gebruik deze knop om de patroonmodus in te voeren.
- STEP** – gebruik deze knop om de stapmodus in te voeren, waar patronen in stap-tijd kunnen worden gemaakt.
- PADS** – gebruik deze knop om de PADS-modus in te voeren, waar patronen in realtime kunnen worden gemaakt met de stemmenpads (39).

PROGRAMMA & AFSPEEL SECTIE

- LENGTH** – gebruik deze knop in combinatie met de navigatieknoppen 23 en 26 om de patroonlengte in te stellen, van 1 tot 64 stappen. Auto-scroll kan ook in- of uitgeschakeld worden in dit menu.
- SAMP** – gebruik deze knop om de gebruikerssamplemodus in te voeren. Zie SAMPLING hieronder.
- BANK** – gebruik deze knop om naar de samplebank te gaan. Zie SAMPLING hieronder.
- QUANT** – gebruik deze knop om de kwantisering voor real-time programmering in te stellen. Gebruik de DATA-regeling (34) om de globale kwantisering aan te passen; en de snelheidsregeling (9) in combinatie met de knoppen voor stemsselectie (53) om een individuele stem aan te passen.

- << (TERUG)** – gebruik deze knop om terug te stappen door groepen stappen wanneer een patroon met meer dan 16 stappen wordt afgespeeld.
- MUTE** – gebruik deze knop in combinatie met de SELECT-knoppen (53) om stemmen te dempen en op te heffen tijdens het afspelen en programmeren.
- SOLO** – gebruik deze knop in combinatie met de SELECT-knoppen (53) om stemmen te isoleren tijdens het afspelen en programmeren.
- >> (DOORGAAN)** – gebruik deze knop om vooruit te stappen door groepen stappen wanneer een patroon met meer dan 16 stappen wordt afgespeeld.
- RECORD** – gebruik deze knop om de LM DRUM in opnamemodus te zetten. Druk op PLAY (29) om met opnemen te beginnen.
- STOP** – gebruik deze knop om opnemen of afspelen te stoppen.
- PLAY/PAUSE** – gebruik deze knop om een patroon of lied af te spelen. Een tweede keer indrukken zal het afspelen onderbreken; een derde keer zal hervatten vanaf het punt waar het was onderbroken.

MENU SECTIE

- DISPLAY** – het display toont de parameters van het item dat momenteel wordt bewerkt.
- NO/-** – gebruik deze knop om geen opties te selecteren en om terug te stappen door de menu pagina's.
- MENU** – gebruik deze knop om de MENU-opties in te voeren.
- YES/+** – gebruik deze knop om ja-opties te selecteren en om vooruit te stappen door de menu pagina's.
- DATA** – gebruik deze regeling om door parameters of waarden te bladeren. Druk om te bevestigen.
- 35 - 38. NAVIGATION** – gebruik deze knoppen om omhoog, omlaag, links en rechts te navigeren op het display.

STAPPEN/PADS

- STEP/PAD BUTTONS** – gebruik deze knoppen als pads om patronen in realtime te programmeren, of om een geselecteerde stem op een specifieke stap te plaatsen tijdens het programmeren in stap-tijd. Ook gebruikt om patronen te selecteren in de patroonmodus en liedjes in de liedmodus. Merk op dat pad 16 fungeert als een shift-knop om toegang te krijgen tot de percussiegeluiden op pads 1 – 8.

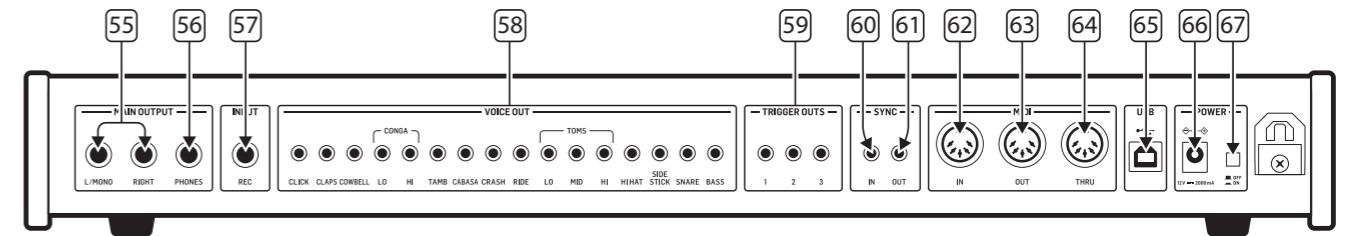

WAVE-ONTWERPER

- ATTACK** – gebruik deze regeling om de aanvalstijd voor de wave-ontwerper in te stellen.
- SEND** – gebruik deze knop om geselecteerde stemmen naar de wave-ontwerper en filter te sturen. Wanneer de knop knippert, kunnen stemmen worden geselecteerd met knoppen 53.
- SIG** – deze LED zal oplichten wanneer er een signaal aanwezig is op de invoer van de wave-ontwerper.
- SUSTAIN** – gebruik deze regeling om het volhoudniveau van de wave-ontwerper in te stellen.

ANALOGUE FILTER

- CUTOFF** – gebruik deze regeling om de afknipfrequentie van het filter in te stellen.
- HPF** – gebruik deze knop om het filter te schakelen van een laagdoorlaatfilter (knop niet verlicht) naar een hoogdoorlaatfilter.
- ON** – gebruik deze knop om het filter in te schakelen voor de geselecteerde stem(men).
- RESONANCE** – gebruik deze regeling om het resonantieniveau van het filter in te stellen, wat de frequenties rond de afknipfrequentie benadrukt.

VOLUME

- INPUT** – gebruik deze regeling om de ingangsversterking in te stellen bij het opnemen van gebruikersamples.
- REC** – deze LED zal branden wanneer de LM DRUM een gebruikersample opneemt.
- MASTER** – gebruik deze regeling om het volume in te stellen voor de hoofduitgangen en koptelefoonuitgang.

MASTER

- TUNE CONTROLS** – gebruik deze regelingen om de snare drums, toms en congas af te stemmen en de hi-hat decay in te stellen.
- PAN CONTROLS** – gebruik deze regelingen om de panposities van de drums en metronoom op de hoofduitgangen in te stellen. Wanneer de regelingen op de laagste positie staan, worden de drums hard naar rechts gepand, bij de hoogste positie hard naar links.
- VOICE SELECT** – gebruik deze knoppen om de benodigde stem(men) te selecteren voor programmeren, dempen, isoleren, wave-ontwerper en filter.
- MIXER** – gebruik deze regelingen om het niveau van de drums en metronoom op de hoofduitgangen in te stellen.

ACHTERPANEEL

- MAIN OUTPUTS** – gebruik deze 6,35 mm (¼") TS ongebalanceerde jack-aansluitingen om toegang te krijgen tot de hoofduitgangen van de LM DRUM, met het niveau ingesteld door de mixer (54) en de panoramaregeling door regelingen 52. Als een mono-uitvoer nodig is, gebruik dan alleen de linkeruitvoer. Merk op dat geluiden gepand naar rechts zachter zullen klinken dan hun gemengde instellingen wanneer de mono-uitvoer wordt gebruikt.
- HEADPHONE OUTPUT** – gebruik deze 6,35 mm (¼") TRS-stereo jack-aansluitingen om de uitvoer van de LM DRUM te beluisteren met een geschikte koptelefoon.
- REC INPUT** – gebruik deze 6,35 mm (¼") TS ongebalanceerde jack-aansluiting om geluiden op te nemen in het geheugen van de LM DRUM. Normaal gesproken zou dit een lijnniveau-ingang zijn, maar met een hogere versterkingsinstelling kan een dynamische microfoon worden gebruikt. Fantoomvoeding is niet beschikbaar.
- VOICE OUT** – gebruik deze 3,5 mm TS jack-aansluitingen om individuele stemmen uit te voeren. Het niveau op deze aansluitingen wordt niet beïnvloed door de mixer (54).

- TRIGGER OUT** – gebruik deze 3,5 mm TS jack-aansluitingen om toegang te krijgen tot +5 V analoge triggers, die kunnen worden toegewezen aan gespecificeerde stemmen met behulp van het Trigger toewijzen-menu of via de SynthTribe-app.
- SYNC IN** – gebruik deze 3,5 mm TS jack-aansluiting om de LM DRUM te synchroniseren met een externe analoge sync-bron.
- SYNC OUT** – gebruik deze 3,5 mm TS jack-aansluiting om externe analoge apparaten te synchroniseren met de interne klok van de LM DRUM.
- MIDI IN** – gebruik deze 5-pins DIN-aansluiting om de LM DRUM via MIDI te besturen.
- MIDI OUT** – gebruik deze 5-pins DIN-aansluiting om externe MIDI-apparaten te besturen vanuit de MIDI-uitgang van de LM DRUM.
- MIDI THRU** – gebruik deze 5-pins DIN-aansluiting om de MIDI IN te spiegelen voor gebruik door externe apparaten.
- USB** – gebruik deze USB 2.0 Type B-aansluiting om de LM DRUM via MIDI te besturen, om de MIDI-uitvoer van de LM DRUM te gebruiken om externe apparaten te besturen, en om functies te bedienen en firmware bij te werken met de SynthTribe-app.
- POWER SOCKET** – gebruik deze aansluiting om de LM DRUM aan te sluiten op zijn 12 V 2000 mA PSU. Gebruik alleen de meegeleverde PSU om schade aan de LM DRUM te voorkomen.
- POWER SWITCH**

LM DRUM Bediening

MIDI CCs

De LM DRUM reageert op de volgende MIDI CC's:

CC Number	Action
74	Filter Cutoff
75	Snare Tuning
76	Hi Tom Tuning
77	Mid Tom Tuning
78	Lo Tom Tuning
79	Hi Conga Tuning
80	Lo Conga Tuning

MIDI NOTEN

De individuele drumstemmen van de LM DRUM kunnen worden getriggerd via MIDI IN of opgenomen via MIDI OUT.

Note #	Note Name	Controls Drum / Transmitted
36	C1	Bass Drum
37	C#1	Sidestick
40	E1	Snare Drum
42	F#1	Closed Hi-hat
46	A#1	Open Hi-hat
49	C#2	Crash Cymbal
51	D#2	Ride Cymbal
50	D2	Hi Tom
47	B1	Mid Tom
45	A1	Lo Tom
69	A3	Cabasa
54	F#2	Tambourine
63	D#3	Hi Conga
64	E3	Lo Conga
56	G#2	Cowbell
39	D#1	Claps

PROGRAMMEREN

Voor een diepgaande behandeling van programmeren en de beschikbare opties, raadpleeg de volledige producthandleiding, beschikbaar op Behringer.com.

SAMPLING

Voor een diepgaande behandeling van samplen en de beschikbare opties, raadpleeg de volledige producthandleiding, beschikbaar op Behringer.com.

LM DRUM Aan de slag

NL Stap 3: Aan de slag

OVERSICHT

Deze 'aan de slag'-gids helpt u bij het instellen van uw LM DRUM en introduceert kort de mogelijkheden ervan.

VERBINDING

Raadpleeg de verbindingshandleiding eerder in dit document om de LM DRUM op uw systeem aan te sluiten.

SOFTWARE-INSTALLATIE

De LM DRUM is een USB Class Compliant MIDI-apparaat en er is dus geen driverinstallatie vereist. De LM DRUM heeft geen extra stuurprogramma's nodig om met Windows en MacOS te werken.

HARDWARE-INSTALLATIE

Maak alle verbindingen in uw systeem. Houd de LM DRUM vermogen uitgeschakeld bij het maken van verbindingen.

Zorg ervoor dat uw geluidsinstallatie is uitgeschakeld.

Schakel de LM DRUM voor het inschakelen van eindversterkers en zet deze als laatste uit. Dit voorkomt dat "pops or thumps" in uw luidsprekers wordt in- of uitgeschakeld.

OPWARMTIJD

We raden aan om 15 minuten of meer tijd te laten voor de LM DRUM om op te warmen voor opname of live optreden. (Langer als het uit de kou is binnengebracht.) Hierdoor kan de precisie analoge circuits tijd om hun normale bedrijfstemperatuur en afgestemde prestaties te bereiken.

FIRMWARE-UPDATE

Controleer de behringer.com website regelmatig voor updates van de Behringer SYNTHTRIBE-app. De app zoekt naar het nieuwste firmwarebestand dat vervolgens kan worden gedownload en gebruikt om de LM DRUM bij te werken.

LM DRUM Kontroller

SE Steg 2: Kontroller

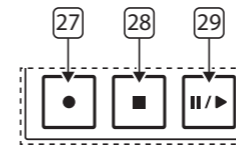
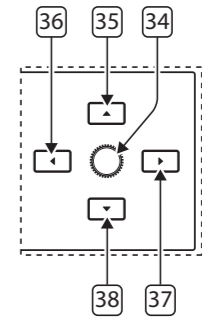
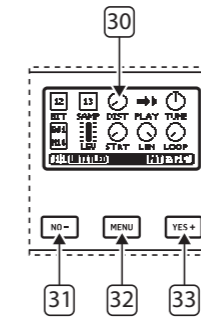
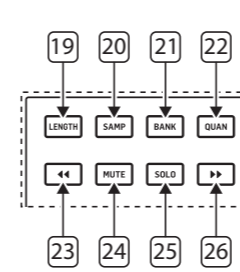
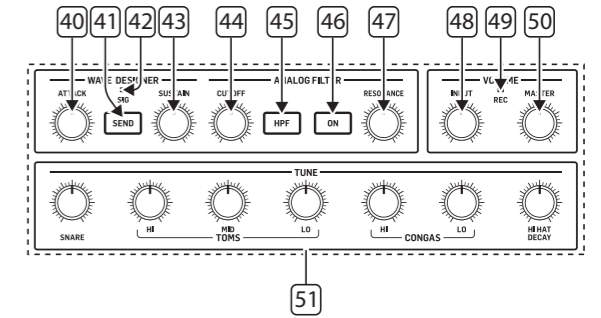
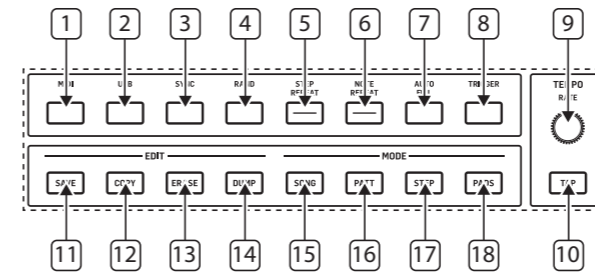
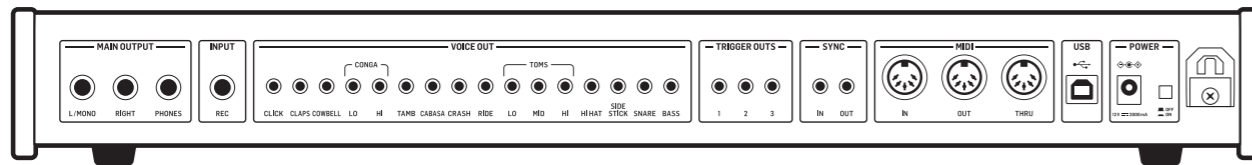
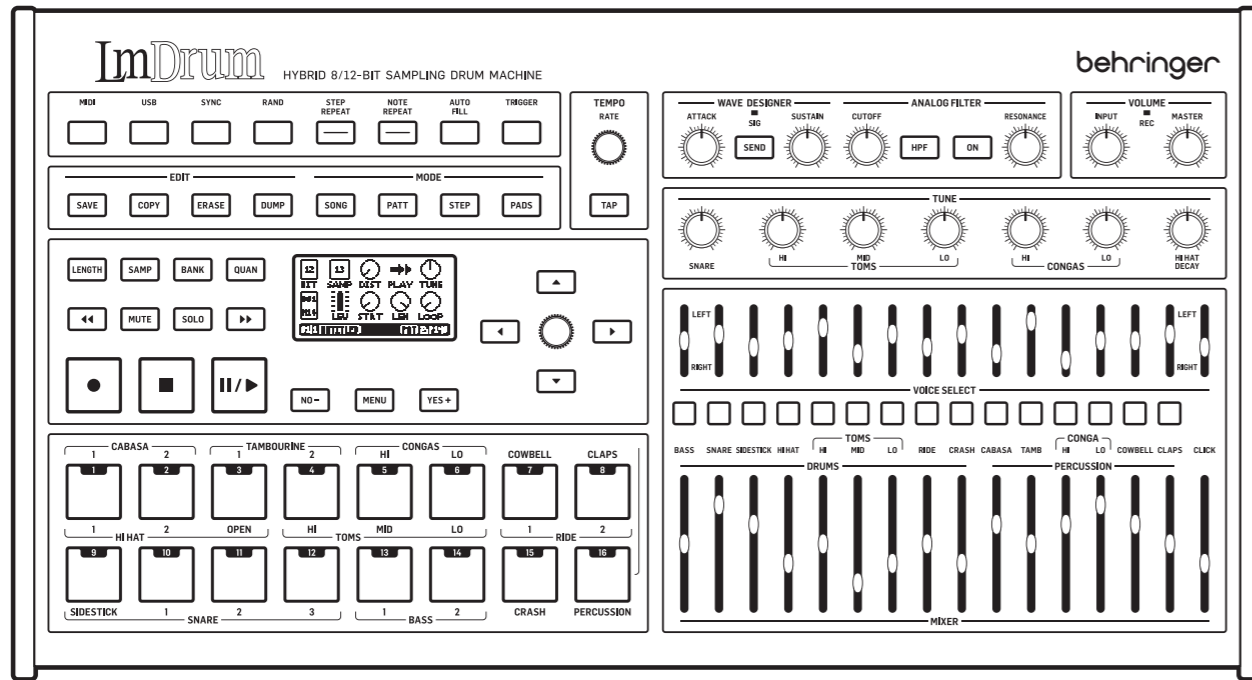

SE

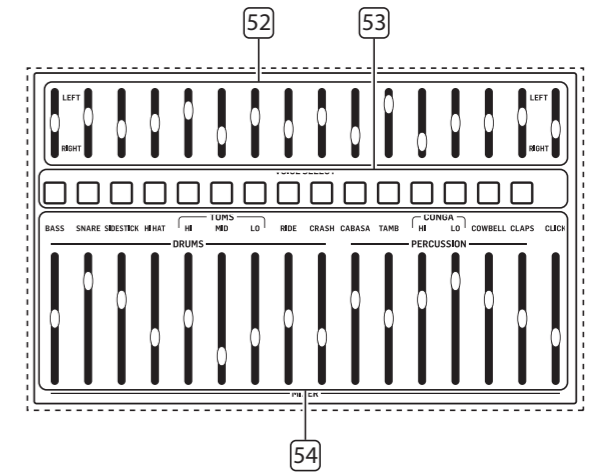
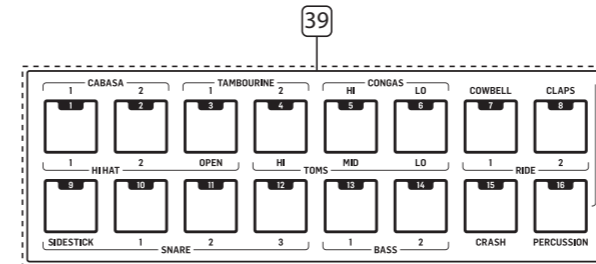

LM DRUM Kontroller

SE Steg 2: Kontroller

TOPPANEL

KONTROLLSEKTION

- MIDI** – använd denna knapp för att komma åt MIDI-inställningarna: Rx-kanal (1-16, alla, ut); Tx-kanal (1-16, alla, av), vidarebefordra till USB på/av, mjuk genom på/av.
- USB** – använd denna knapp för att komma åt USB-inställningarna: Rx-kanal (1-16, alla, ut); Tx-kanal (1-16, alla, av), vidarebefordra till MIDI på/av.
- SYNC** – använd denna knapp för att komma åt SYNC-inställningarna: Källa (intern, MIDI, USB, trigger); Hastighet (1 pulslag per steg, 1 pulslag per fjärdedelston, 2 ppqn, 4 ppqn, 24 ppqn, 48 ppqn). Standard är 24 ppqn.
- RAND** – använd denna knapp för att komma åt SLUMP-inställningarna: Välj en eller flera röster med knappar 53. Valda röster lyser stadigt medan ovala röster blinkar. Använd displayen för att välja vilka steg i det aktuella mönstret som ska slumpmässiggöras.
- STEP REPEAT** – använd denna knapp för att bläddra mellan inställningarna för stegupprepning: Knapp 36 för 1 upprepning, 35 för 2, 37 för 4 och 38 för 8.
- NOTE REPEAT** – använd denna knapp för att bläddra igenom inställningarna för notupprepning: Knapp 36 för 1 upprepning, 35 för 2, 37 för 4 och 38 för 8.

För alla menyer använd knapparna 35 och 38, eller DATA-reglaget 34 för att navigera; och knapparna 36 och 37 för att bläddra genom alternativen. Tryck på DATA-reglaget för att bekräfta. Alternativ och inställningar visas på displayen (30).

- AUTOFILL** – använd denna knapp för att utlösa AUTOFYLL-funktionen när ett mönster spelas.
- TRIGGER** – använd denna knapp för att utlösa det valda trumsoundet eller STEG- och NOTUPPREPNINGAR.

TEMPOSEKTION

- RATE** – använd denna reglage för att ställa in hastigheten på LM DRUMs interna klocka, från 20 bpm till 240 bpm. Nuvarande tempo visas längst ned till höger på standarddisplayen.
- TAPP** – tryck på denna knapp tre gånger för att ställa in takten på den interna klockan. Åsidosätter reglage 9.

REDOGERINGSEKTION

- SAVE** – använd denna knapp för att spara det aktuella mönstret eller sången. Följ instruktionerna på displayen för att genomföra.
- COPY** – tryck och håll inne denna knapp för att kopiera det aktuella mönstret eller sången. Följ instruktionerna på displayen för att genomföra.
- ERASE** – använd denna knapp för att radera det aktuella mönstret, sången eller inställningarna. Följ instruktionerna på displayen för att genomföra.
- DUMP** – använd denna knapp för att initiera en SysEx-dumpning. Följ instruktionerna på displayen för att genomföra.

LÄGESSEKTION

- SONG** – använd denna knapp för att gå in i sångläge.
- PATT** – använd denna knapp för att gå in i mönsterläge.
- STEP** – använd denna knapp för att gå in i stegläge, där mönster kan skapas stegvis.
- PADS** – använd denna knapp för att gå in i padsläge, där mönster kan skapas i realtid med hjälp av röstpads (39).

PROGRAM & UPPSPELNINGSEKTION

- LENGTH** – använd denna knapp tillsammans med navigeringsknapparna 23 och 26 för att ställa in mönsterlängden, från 1 till 64 steg. Autoscroll kan också slås på eller av i denna meny.
- SAMP** – använd denna knapp för att gå in i användarsamplingsläge. Se SAMPLING nedan.
- BANK** – använd denna knapp för att gå in i samplingsbanken. Se SAMPLING nedan.
- QUAN** – använd denna knapp för att ställa in kvantiseringen för realtidsprogrammering. Använd DATA-reglaget (34) för att justera global kvantisering; och hastighetskontrollen (9) i samarbete med röstväljarknapparna (53) för att justera en individuell röst.
- << (BAKÅT)** – använd denna knapp för att stegvis gå bakåt genom grupper av steg när ett mönster med mer än 16 steg körs.
- MUTE** – använd denna knapp tillsammans med VÄLJ-knapparna (53) för att dämpa och häva dämpningen på röster under uppspelning och programmering.

- SOLO** – använd denna knapp tillsammans med VÄLJ-knapparna (53) för att framhäva röster under uppspelning och programmering.
- >> (FRAMÅT)** – använd denna knapp för att stegvis gå framåt genom grupper av steg när ett mönster med mer än 16 steg körs.
- RECORD** – använd denna knapp för att sätta LM DRUM i inspelningsläge. Tryck på PLAY (29) för att börja spela in.
- STOP** – använd denna knapp för att stoppa inspelning eller uppspelning.
- PLAY/PAUSE** – använd denna knapp för att börja spela upp ett mönster eller en sång. En andra tryckning pausar uppspelningen; en tredje fortsätter från det ställe där den var pausad.

MENYSEKTION

- DISPLAY** – displayen visar parametrarna för den aktuella redigerade posten.
- NO/--** – använd denna knapp för att välja inga alternativ och gå tillbaka genom menysidorna.
- MENU** – använd denna knapp för att gå till MENY-alternativen.
- YES/+** – använd denna knapp för att välja ja-alternativ och gå framåt genom menysidorna.
- DATA** – använd detta reglage för att bläddra genom parametrar eller värden. Tryck för att bekräfta.
- 35. - 38. NAVIGATION** – använd dessa knappar för att navigera uppåt, nedåt, åt vänster och åt höger på displayen.

STEG/PADS

- STEP/PAD BUTTONS** – använd dessa knappar som pads för att programmera mönster i realtid, eller för att placera en vald röst på ett specifikt steg under stegprogrammering. Används också för att välja mönster i mönsterläge och sånger i sångläge. Observera att pad 16 fungerar som en skiftknapp för att komma åt slaginstrumentljuden på pads 1–8.

VÅGDESIGNER

- ATTACK** – använd detta reglage för att ställa in attacktiden för vågdesignern.
- SEND** – använd denna knapp för att skicka valda röster till vågdesignern och filtret. När knappen blinkar kan röster väljas med knappar 53.

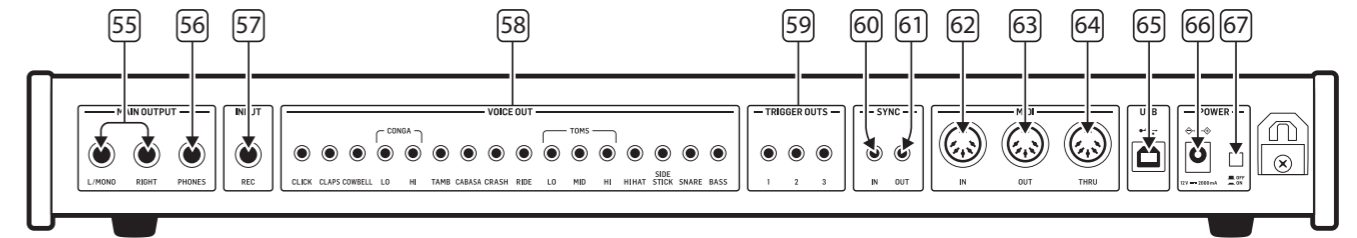

- SIG** – denna LED lyser när det finns en signal på vågdesignerns ingång.
- SUSTAIN** – använd detta reglage för att ställa in vågdesignerns hållnivå.

ANALOGT FILTER

- CUTOFF** – använd detta reglage för att ställa in filterns klockfrekvens.
- HPF** – använd denna knapp för att ändra filtret från ett lågpasfilter (knapp släckt) till ett högpasfilter.
- ON** – använd denna knapp för att aktivera filtret för de valda rösterna.
- RESONANCE** – använd detta reglage för att ställa in filterresonansnivån, som framhäver frekvenserna runt klockfrekvensen.

VOLYM

- INPUT** – använd detta reglage för att ställa in ingångsförstärkningen när du spelar in användarprover.
- REC** – denna LED lyser när LM DRUM spelar in ett användarprov.
- MASTER** – använd detta reglage för att ställa in volymen för huvudutgångarna och hörlursutgången.

MÄSTARE

- TUNE CONTROLS** – använd dessa reglage för att stämma skarptrommor, bastrummor och congas och ställa in hi-hat-avklingningen.
- PAN CONTROLS** – använd dessa reglage för att ställa in trummornas och metronomens panoreringspositioner på huvudutgångarna. När reglagen är på lägsta position kommer trummorna att panoreras hårt åt höger, högst upp hårt åt vänster.
- VOICE SELECT** – använd dessa knappar för att välja önskade röster för programmering, dämpning, solering, vågdesigner och filter.
- MIXER** – använd dessa reglage för att ställa in nivån på trummorna och metronomen på huvudutgångarna.

BAKPANEL

- MAIN OUTPUTS** – använd dessa 6,35 mm (1/4") TS obalanserade jackkontakter för att komma åt huvudutgångarna från LM DRUM, med nivån inställd av mixern (54) och panorering med kontroller 52. Om en monoutgång behövs används endast den vänstra utgången. Observera att ljud som är panorereda till höger kommer att låta tystare än sina mixade inställningar när monoutgången används.
- HEADPHONE OUTPUT** – använd denna 6,35 mm (1/4") TRS stereojackkontakt för att övervaka LM DRUMs utgång med hjälp av ett lämpligt par hörlurar.
- REC INPUT** – använd denna 6,35 mm (1/4") TS obalanserad jackkontakt för att sampla ljud i LM DRUMs provminne. Normalt sett skulle detta vara en linjenivåingång, men med en högre förstärkningsinställning kan en dynamisk mikrofon användas. Fantommatning finns inte tillgänglig.
- VOICE OUT** – använd dessa 3,5 mm TS-jackkontakter för att skicka ut enskilda röster. Nivån på dessa kontakter påverkas inte av mixern (54).
- TRIGGER OUT** – använd dessa 3,5 mm TS-jackkontakter för att komma åt +5 V analoga trigger-signaler, som kan tilldelas specifika röster med hjälp av Trigger Assign-menyn eller via SynthTribe-appen.
- SYNC IN** – använd denna 3,5 mm TS-jackkontakt för att synkronisera LM DRUM med en extern analog synkkälla.
- SYNC OUT** – använd denna 3,5 mm TS-jackkontakt för att synkronisera externa analoga enheter med LM DRUMs interna klocka.
- MIDI IN** – använd denna 5-pinns DIN-kontakt för att styra LM DRUM via MIDI.
- MIDI OUT** – använd denna 5-pinns DIN-kontakt för att styra externa MIDI-enheter från LM DRUMs MIDI-utgång.
- MIDI THRU** – använd denna 5-pinns DIN-kontakt för att spegla MIDI IN för användning av externa enheter.
- USB** – använd denna USB 2.0 Typ B-kontakt för att styra LM DRUM via MIDI, använda LM DRUMs MIDI-utgång för att styra externa enheter, och komma åt funktioner och uppdatera firmware med hjälp av SynthTribe-appen.
- POWER SOCKET** – använd denna kontakt för att ansluta LM DRUM till dess 12 V 2000 mA PSU. Använd endast den medföljande PSU:n för att undvika att skada LM DRUM.
- POWER SWITCH**

SE

LM DRUM Kontroller

MIDI CCs

LM DRUM svarar på följande MIDI CCs:

CC Number	Action
74	Filter Cutoff
75	Snare Tuning
76	Hi Tom Tuning
77	Mid Tom Tuning
78	Lo Tom Tuning
79	Hi Conga Tuning
80	Lo Conga Tuning

MIDI-NOTER

LM DRUMs individuella trumröster kan triggas över MIDI IN eller spelas in över MIDI OUT.

Note #	Note Name	Controls Drum / Transmitted
36	C1	Bass Drum
37	C#1	Sidestick
40	E1	Snare Drum
42	F#1	Closed Hi-hat
46	A#1	Open Hi-hat
49	C#2	Crash Cymbal
51	D#2	Ride Cymbal
50	D2	Hi Tom
47	B1	Mid Tom
45	A1	Lo Tom
69	A3	Cabasa
54	F#2	Tambourine
63	D#3	Hi Conga
64	E3	Lo Conga
56	G#2	Cowbell
39	D#1	Claps

PROGRAMMERING

För en djupgående undersökning av programmering och tillgängliga alternativ, se den fullständiga produktmanualen, tillgänglig från Behringer.com.

SAMPLING

För en djupgående undersökning av samplings- och tillgängliga alternativ, se den fullständiga produktmanualen, tillgänglig från Behringer.com.

LM DRUM Komma igång

SE Steg 3: Komma igång

OVERBLICK

Den här "komma igång"-guiden hjälper dig att ställa in LM DRUM och kortfattat presentera dess funktioner.

SAMBAND

För att ansluta LM DRUM till ditt system, se anslutningsguiden tidigare i detta dokument.

INSTALLATION AV PROGRAMVARA

Den LM DRUM är en USB-klasskompatibel MIDI-enhet och därför krävs ingen drivrutinsinstallation. Det LM DRUM kräver inga ytterligare drivrutiner för att fungera med Windows och MacOS.

MASKINVARUINSTÄLLNINGAR

Gör alla anslutningar i systemet. Håll LM DRUM kraft avstängd när du gör några anslutningar.

Se till att ljudsystemet är avstängt.

Slå på LM DRUM för att slå på eventuella effektförstärkare och stänga av den sist. Detta hjälper till att förhindra att du slår på eller stänger av "pops or thumps" i högtalarna.

UPPVÄRMNINGSTID

Vi rekommenderar att du lämnar 15 minuter eller mer tid för LM DRUM att värma upp innan du spelar in eller live-prestanda. (Längre om det har tagits in från kylan.) Detta gör att precisionsanalogkretsarna kan nå sin normala driftstemperatur och inställda prestanda.

UPPDATERING AV FIRMWARE

Kontrollera regelbundet behringer.com för uppdateringar av Behringer SYNTHTRIBE-appen. Appen letar efter den senaste firmware-filen som sedan kan laddas ner och användas för att uppdatera LM DRUM.

LM DRUM Sterowanica

PL Krok 2: Sterowanica

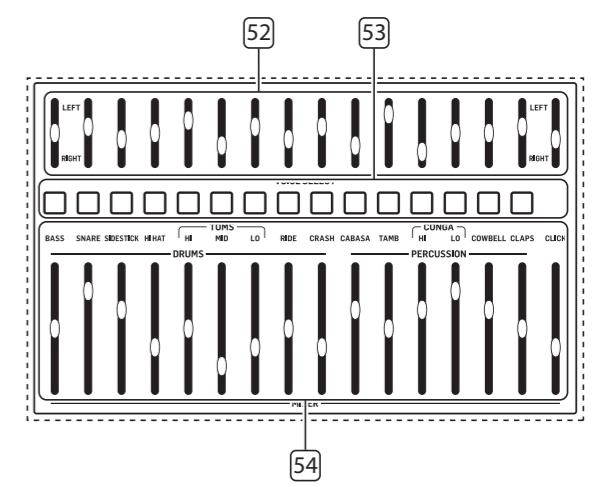
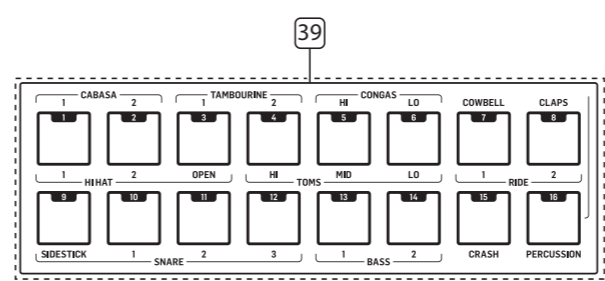
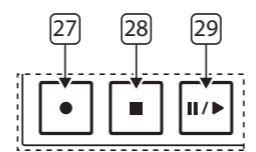
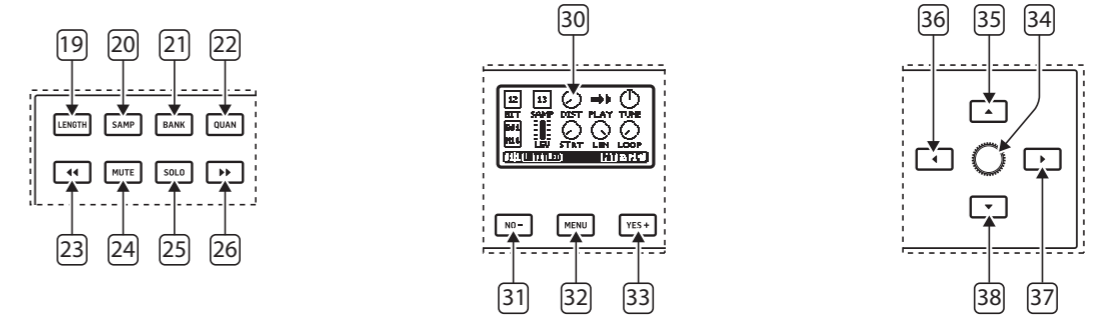
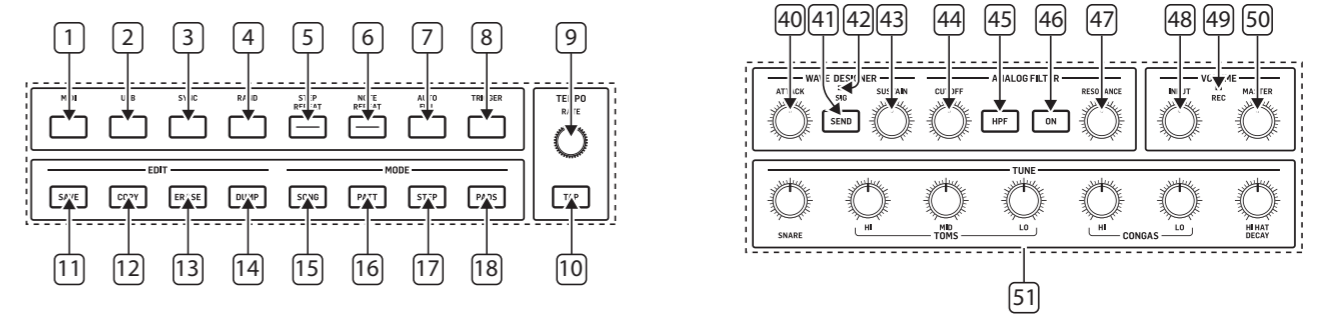
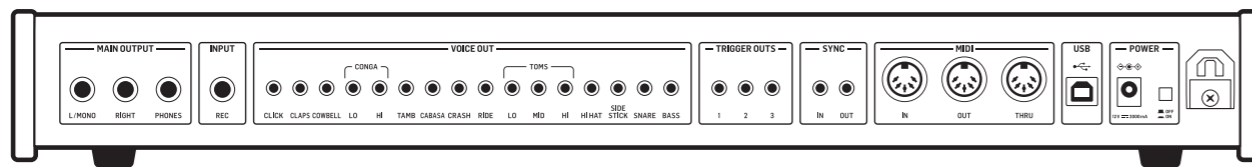
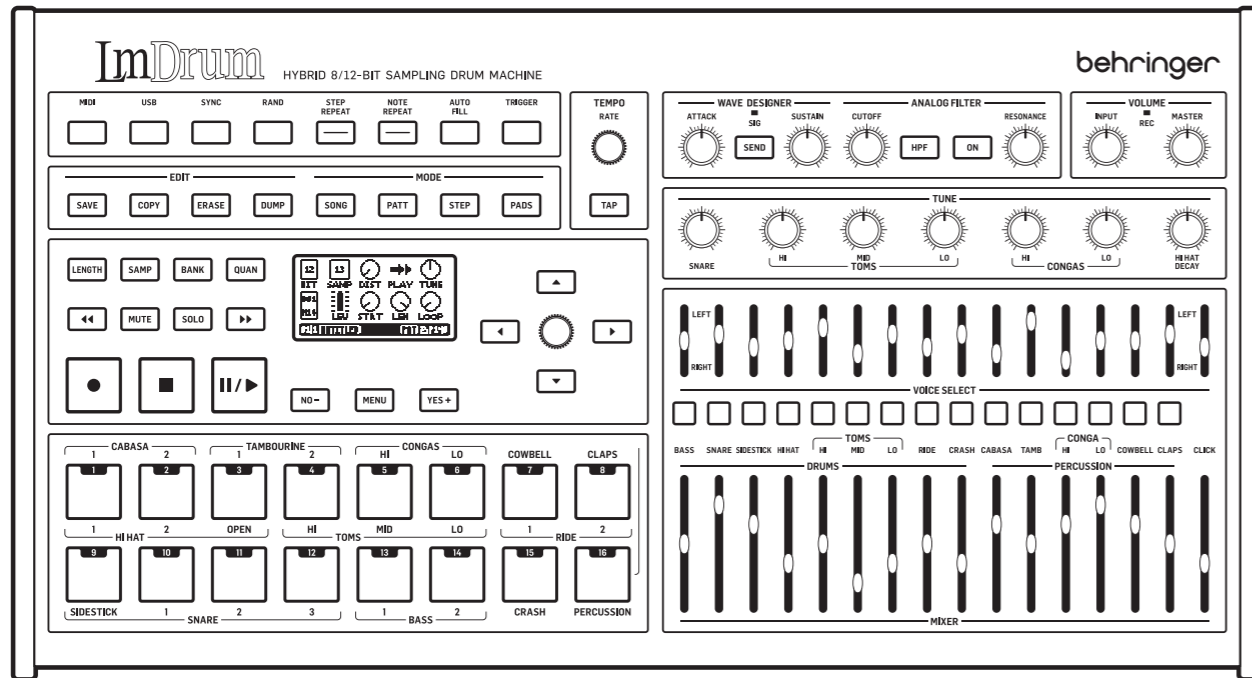

PL

LM DRUM Sterowanica

PL Krok 2: Sterowanica

PANEL GÓRNY

SEKCJA STEROWANIA

- MIDI** – użyj tego przycisku, aby uzyskać dostęp do opcji menu ustawień MIDI: Kanał Rx (1-16, wszystkie, wyjście); Kanał Tx (1-16, wszystkie, wyłączone), przekazywanie do USB włączone/wyłączone, soft thru włączone/wyłączone.
- USB** – użyj tego przycisku, aby uzyskać dostęp do opcji menu ustawień USB: Kanał Rx (1-16, wszystkie, wyjście); Kanał Tx (1-16, wszystkie, wyłączone), przekazywanie do MIDI włączone/wyłączone.
- SYNC** – użyj tego przycisku, aby uzyskać dostęp do opcji menu ustawień synchronizacji: Źródło (wewnętrzne, MIDI, USB, wyzwalacz); Szybkość (1 impuls na krok, 1 impuls na ćwierćnutę, 2 ppqn, 4 ppqn, 24 ppqn, 48 ppqn). Domyślnie 24 ppqn.
- RAND** – użyj tego przycisku, aby uzyskać dostęp do opcji menu ustawień losowych: Wybierz jedną lub więcej głosów, używając przycisków 53. Wybrane głosy będą świecić się ciągle, podczas gdy niewybrane głosy będą migać. Użyj wyświetlacza, aby wybrać, które kroki w bieżącym wzorze zostaną zrandomizowane.
- STEP REPEAT** – użyj tego przycisku, aby przewijać ustawienia powtarzania kroków: Przycisk 36 dla 1 powtórzenia, 35 dla 2, 37 dla 4 i 38 dla 8.
- NOTE REPEAT** – użyj tego przycisku, aby przewijać ustawienia powtarzania nut: Przycisk 36 dla 1 powtórzenia, 35 dla 2, 37 dla 4 i 38 dla 8.

Wszystkie menu obsługuj przy użyciu przycisków 35 i 38 lub kontrolki DANE 34, aby nawigować; a przyciski 36 i 37, aby przewijać opcje. Naciśnij kontrolkę DANE, aby potwierdzić. Opcje i ustawienia są wyświetlane na ekranie (30).

- AUTOFILL** – użyj tego przycisku, aby aktywować funkcję AUTOWYPEŁNIANIA podczas odtwarzania wzorca.
- TRIGGER** – użyj tego przycisku, aby uruchomić wybrany dźwięk perkusyjny lub POWTÓRZENIA KROKÓW i NUT.

SEKCJA TEMPO

- RATE** – użyj tego kontrolera, aby ustawić prędkość wewnętrznego zegara LM DRUM od 20 bpm do 240 bpm. Aktualne tempo jest wyświetlane w prawym dolnym rogu domyślnego wyświetlacza.
- TAP** – stuknij tym przyciskiem trzy razy, aby ustawić tempo wewnętrznego zegara. Zastępuje kontrolę 9.

SEKCJA EDYCJI

- SAVE** – użyj tego przycisku, aby zapisać bieżący wzorzec lub utwór. Postępuj zgodnie z instrukcjami wyświetlanymi na ekranie.
- COPY** – naciśnij i przytrzymaj ten przycisk, aby skopiować bieżący wzorzec lub utwór. Postępuj zgodnie z instrukcjami wyświetlanymi na ekranie.
- ERASE** – użyj tego przycisku, aby usunąć bieżący wzorzec, utwór lub ustawienia. Postępuj zgodnie z instrukcjami wyświetlanymi na ekranie.
- DUMP** – użyj tego przycisku, aby zainicjować wydruk SysEx. Postępuj zgodnie z instrukcjami wyświetlanymi na ekranie.

SEKCJA TRYBU

- SONG** – użyj tego przycisku, aby wejść w tryb utworu.
- PATT** – użyj tego przycisku, aby wejść w tryb wzoru.
- STEP** – użyj tego przycisku, aby wejść w tryb kroku, gdzie wzorce można tworzyć krokowo.
- PADS** – użyj tego przycisku, aby wejść w tryb padów, gdzie wzorce można tworzyć w czasie rzeczywistym przy użyciu padów głosowych (39).

SEKCJA PROGRAMOWANIA I ODTWARZANIA

- LENGTH** – użyj tego przycisku w połączeniu z przyciskami nawigacyjnymi 23 i 26, aby ustawić długość wzorca od 1 do 64 kroków. Automatyczne przewijanie można także włączyć lub wyłączyć w tym menu.
- SAMP** – użyj tego przycisku, aby wejść w tryb próbkowania użytkownika. Patrz próbkowanie poniżej.
- BANK** – użyj tego przycisku, aby wejść w bank próbek. Patrz próbkowanie poniżej.
- QUANT** – użyj tego przycisku, aby ustawić kwantyzację dla programowania w czasie rzeczywistym. Użyj kontrolki DANE (34),

aby dostosować globalną kwantyzację; oraz kontrolki tempa (9) we współpracy z przyciskami wyboru głosu (53), aby dostosować indywidualny głos.

- << (WSTECZ)** – użyj tego przycisku, aby cofnąć się przez grupy kroków podczas odtwarzania wzorca o długości większej niż 16 kroków.
- MUTE** – użyj tego przycisku w połączeniu z przyciskami WYBIERZ (53), aby wyciszyć lub wyłączyć wyciszenie głosów podczas odtwarzania i programowania.
- SOLO** – użyj tego przycisku w połączeniu z przyciskami WYBIERZ (53), aby wyciszyć lub wyłączyć wyciszenie głosów podczas odtwarzania i programowania.
- >> (NAPRZÓD)** – użyj tego przycisku, aby przewijać się przez grupy kroków podczas odtwarzania wzorca o długości większej niż 16 kroków.
- RECORD** – użyj tego przycisku, aby włączyć tryb nagrywania LM DRUM. Naciśnij PLAY (29), aby rozpocząć nagrywanie.
- STOP** – użyj tego przycisku, aby zatrzymać nagrywanie lub odtwarzanie.
- PLAY/PAUSE** – użyj tego przycisku, aby rozpocząć odtwarzanie wzorca lub utworu. Drugie naciśnięcie spowoduje zatrzymanie odtwarzania; trzecie wznowi od miejsca, w którym zostało zapauzowane.

SEKCJA MENU

- DISPLAY** – wyświetlacz pokazuje parametry elementu, który jest obecnie edytowany.
- NO/--** – użyj tego przycisku, aby wybrać opcje braku i cofać się przez strony menu.
- MENU** – użyj tego przycisku, aby wejść w opcje MENU.
- YES/+** – użyj tego przycisku, aby wybrać opcje tak i przechodzić do przodu przez strony menu.
- DATA** – użyj tej kontrolki, aby przewijać parametry lub wartości. Naciśnij, aby potwierdzić.
- 35.-38. NAVIGATION** – użyj tych przycisków, aby nawigować w górę, w dół, w lewo i w prawo na ekranie.

KROKI/PADY

- STEP/PAD BUTTONS** – użyj tych przycisków jako padów do programowania wzorców w czasie rzeczywistym lub umieszczania wybranego głosu na określonym kroku podczas

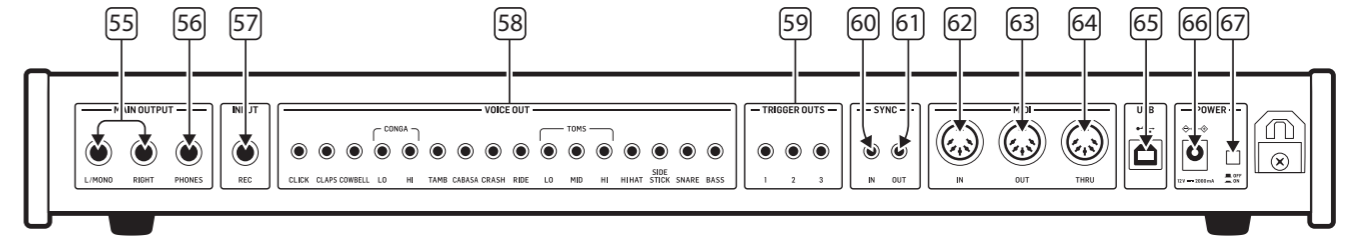

programowania krokowego. Służą także do wybierania wzorców w trybie wzorca oraz utworów w trybie utworu. Zauważ, że pad 16 działa jako przycisk zmiany, aby uzyskać dostęp do dźwięków perkusyjnych na padach 1 – 8.

PROJEKTANT FAL

- ATTACK** – użyj tej kontrolki, aby ustawić czas ataku dla projektanta fal.
- END** – użyj tego przycisku, aby wysłać wybrane głosy do projektanta fal i filtra. Kiedy przycisk miga, można wybierać głosy za pomocą przycisków 53.
- SIG** – ta dioda LED będzie świecić się, gdy sygnał będzie obecny na wejściu projektanta fal.
- SUSTAIN** – użyj tej kontrolki, aby ustawić poziom utrzymania projektanta fal.

FILTR ANALOGOWY

- CUTOFF** – użyj tej kontrolki, aby ustawić częstotliwość odcięcia filtra.
- HPF** – użyj tego przycisku, aby zmienić filtr z dolnoprzepustowego (przycisk nieswiecący) na górnoprzepustowy.
- ON** – użyj tego przycisku, aby włączyć filtr dla wybranych głosów.
- RESONANCE** – użyj tej kontrolki, aby ustawić poziom rezonansu filtra, który wzmacnia częstotliwości wokół częstotliwości odcięcia.

GŁOŚNOŚĆ

- INPUT** – użyj tej kontrolki, aby ustawić wzmocnienie wejściowe podczas nagrywania próbek użytkownika.
- REC** – ta dioda LED będzie świecić się, gdy LM DRUM nagrywa próbkę użytkownika.
- MASTER** – użyj tej kontrolki, aby ustawić głośność dla głównych wyjść i wyjścia na słuchawkę.

GŁÓWNY

- TUNE CONTROLS** – użyj tych kontroli, aby dobrać werble, tom-tomy i kongi oraz ustawić rozpad hi-hata.
- PAN CONTROLS** – użyj tych kontroli, aby ustawić pozycje panowania perkusji i metronomu na głównych wyjściach. Kiedy kontrolki są na najniższym poziomie, perkusja będzie zbalansowana na prawo, na górze na lewo.
- VOICE SELECT** – użyj tych przycisków, aby wybrać wymagane głosy do programowania, wyciszenia, solo, projektanta fal i filtra.
- MIXER** – użyj tych kontroli, aby ustawić poziom perkusji i metronomu na głównych wyjściach.

PANEL TYLNY

- MAIN OUTPUTS** – użyj tych gniazd jack 6,35 mm (1/4") TS niebalansowanych, aby uzyskać dostęp do głównych wyjść LM DRUM, z poziomem ustawionym przez mikser (54) i panoramowaniem za pomocą kontrolki 52. Jeśli wymagane jest wyjście mono, użyj tylko lewego wyjścia. Zauważ, że dźwięki panoramowane na prawo będą wydawać się cichsze niż ich ustawienia mieszane, gdy używane jest wyjście mono.
- HEADPHONE OUTPUT** – użyj tego gniazda jack 6,35 mm (1/4") TRS stereo do monitorowania wyjścia LM DRUM przy użyciu odpowiedniego zestawu słuchawek.
- REC INPUT** – użyj tego gniazda jack 6,35 mm (1/4") TS niebalansowanego do próbkowania dźwięków do pamięci próbek LM DRUM. Zazwyczaj jest to wejście poziomu liniowego, ale przy wyższym ustawieniu wzmocnienia można użyć mikrofonu dynamicznego. Phantom power nie jest dostępny.
- VOICE OUT** – użyj tych gniazd jack 3,5 mm TS, aby uzyskać dostęp do poszczególnych głosów. Poziom na tych gniazdach nie jest zmieniany przez mikser (54).

- TRIGGER OUT** – użyj tych gniazd jack 3,5 mm TS, aby uzyskać dostęp do analogowych wyzwalaczy +5 V, które można przypisać określonym głosom za pomocą menu Przypisz wyzwalacza lub za pomocą aplikacji SynthTribes.
- SYNC IN** – użyj tego gniazda jack 3,5 mm TS, aby zsynchronizować LM DRUM z zewnętrznym źródłem synchronizacji analogowej.
- SYNC OUT** – użyj tego gniazda jack 3,5 mm TS, aby zsynchronizować zewnętrzne urządzenie analogowe z wewnętrznym zegarem LM DRUM.
- MIDI IN** – użyj tego gniazda DIN 5-pin, aby kontrolować LM DRUM za pomocą MIDI.
- MIDI OUT** – użyj tego gniazda DIN 5-pin, aby kontrolować zewnętrzne urządzenia MIDI za pomocą wyjścia MIDI LM DRUM.
- MIDI THRU** – użyj tego gniazda DIN 5-pin, aby odbijać MIDI WEJŚCIE do użytku przez zewnętrzne urządzenia.
- USB** – użyj tego gniazda USB 2.0 Typ B, aby kontrolować LM DRUM za pomocą MIDI, używać wyjścia MIDI LM DRUM do kontrolowania zewnętrznych urządzeń i uzyskiwać dostęp do funkcji oraz aktualizacji oprogramowania za pomocą aplikacji SynthTribes.
- POWER SOCKET** – użyj tego gniazda, aby podłączyć LM DRUM do zasilacza o napięciu 12 V i prądzie 2000 mA. Używaj tylko dostarczonego zasilacza, aby uniknąć uszkodzenia LM DRUM.
- POWER SWITCH**

LM DRUM Controls

MIDI CCs

LM DRUM reaguje na następujące CC MIDI:

CC Number	Action
74	Filter Cutoff
75	Snare Tuning
76	Hi Tom Tuning
77	Mid Tom Tuning
78	Lo Tom Tuning
79	Hi Conga Tuning
80	Lo Conga Tuning

NUTY MIDI

Poszczególne głosy perkusyjne LM DRUM mogą być wyzwalane za pomocą MIDI IN lub nagrywane za pomocą MIDI OUT.

Note #	Note Name	Controls Drum / Transmitted
36	C1	Bass Drum
37	C#1	Sidestick
40	E1	Snare Drum
42	F#1	Closed Hi-hat
46	A#1	Open Hi-hat
49	C#2	Crash Cymbal
51	D#2	Ride Cymbal
50	D2	Hi Tom
47	B1	Mid Tom
45	A1	Lo Tom
69	A3	Cabasa
54	F#2	Tambourine
63	D#3	Hi Conga
64	E3	Lo Conga
56	G#2	Cowbell
39	D#1	Claps

PROGRAMOWANIE

Dla dogłębnego zrozumienia programowania i dostępnych opcji, proszę odnieść się do pełnego podręcznika produktu dostępnego na stronie Behringer.com.

PRÓBKOWANIE

Dla dogłębnego zrozumienia próbkowania i dostępnych opcji, proszę odnieść się do pełnego podręcznika produktu dostępnego na stronie Behringer.com.

LM DRUM Pierwsze kroki

PL Krok 3: Pierwsze kroki

PRZEGLĄD

Ten "wprowadzenie" przewodnik pomoże Ci skonfigurować LM DRUM i krótko przedstawić swoje możliwości.

POŁĄCZENIE

Aby podłączyć LM DRUM do systemu, zapoznaj się z przewodnikiem po połączeniach we wcześniejszej części tego dokumentu.

KONFIGURACJA OPROGRAMOWANIA

Urządzenie MIDI zgodne z klasą USB jest zgodne z LM DRUM, a więc nie jest wymagana instalacja sterownika. LM DRUM nie wymaga żadnych dodatkowych sterowników do pracy z systemami Windows i MacOS.

KONFIGURACJA SPRZĘTU

Nawiązuj wszystkie połączenia w systemie. Podczas wykonywania jakichkolwiek połączeń należy wyłączyć LM DRUM power.

Upewnij się, że system dźwiękowy jest wyłączony.

Włącz LM DRUM przed włączeniem wzmacniaczy mocy i wyłącz je jako ostatnie. Pomoże to zapobiec włączaniu lub wyłączaniu "wyskakujące lub thumps" w głośnikach.

CZAS ROZGRZEWANIA

Zalecamy pozostawienie 15 minut lub więcej czasu na LM DRUM do rozgrzewania przed nagraniem lub występem na żywo. (Dłużej, jeśli został przywieziony z zimna.) Pozwoli to na osiągnięcie normalnej temperatury pracy i dostrójonej wydajności precyzyjnych obwodów analogowych.

AKTUALIZACJA OPROGRAMOWANIA UKŁADOWEGO

Prosimy regularnie sprawdzać behringer.com stronie internetowej pod kątem wszelkich aktualizacji aplikacji Behringer SYNTHTRIBE. Aplikacja szuka najnowszego pliku oprogramowania układowego, który można następnie pobrać i użyć do aktualizacji LM DRUM.

LM DRUM コントロール

ステップ 2: コントロール

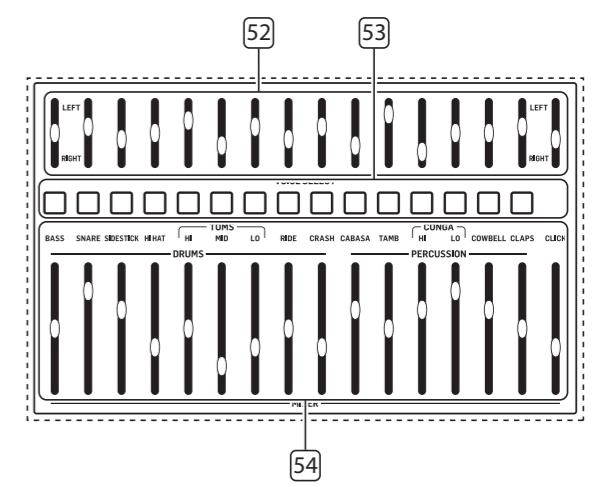
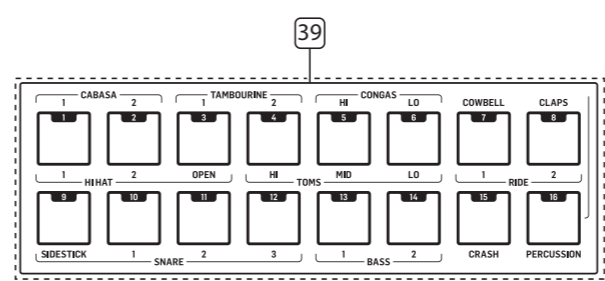
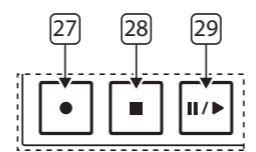
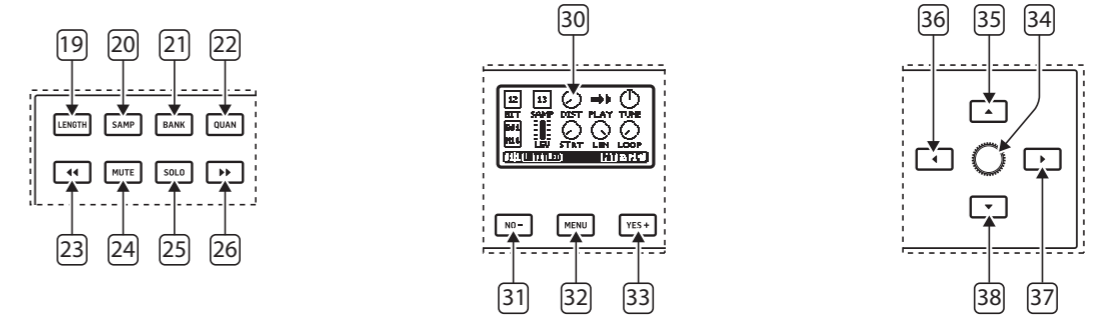
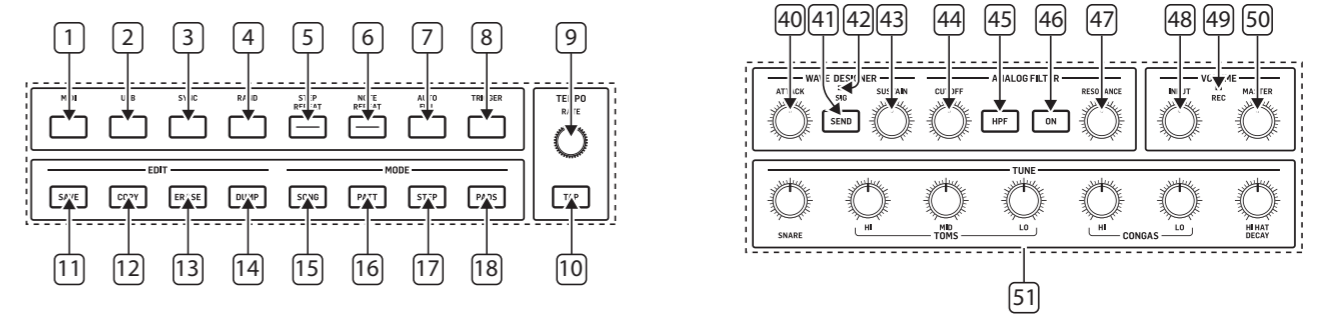
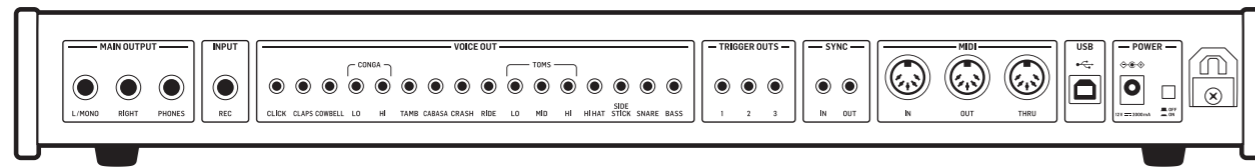
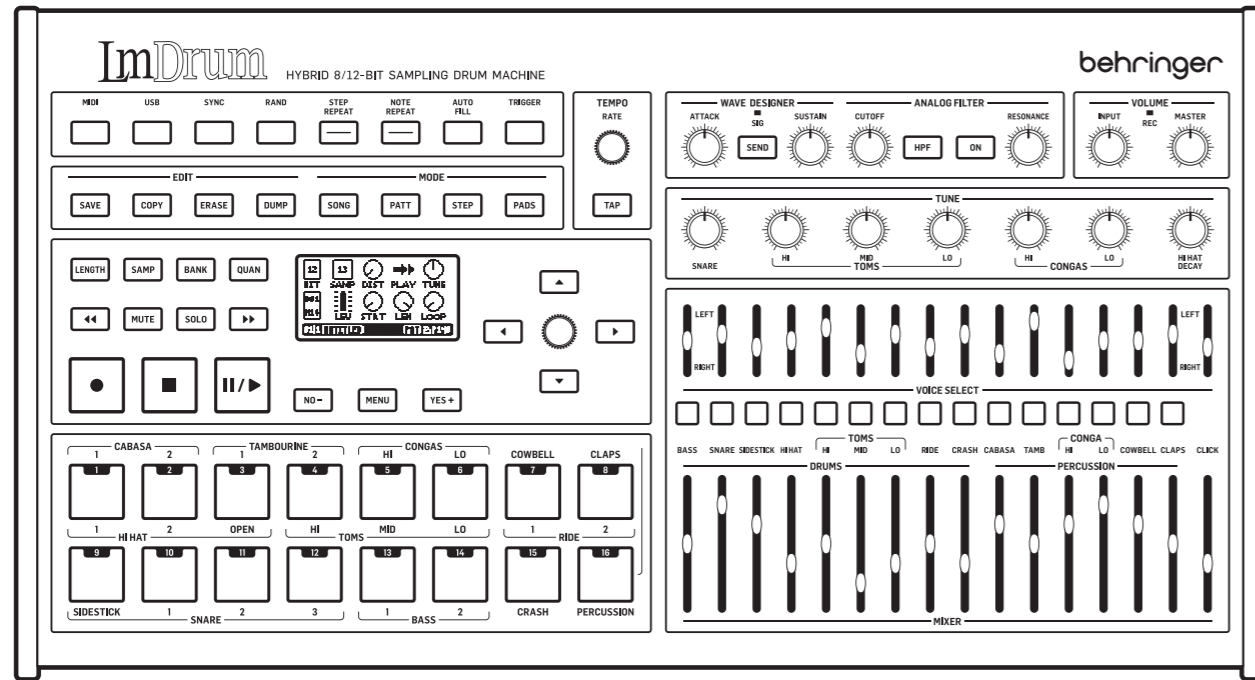

LM DRUM コントロール

ステップ 2: コントロール

トップパネル

コントロールセクション

- MIDI** – このボタンを使用して MIDI 設定メニューオプションにアクセスします: Rxチャンネル (1-16, all, out); Tx チャンネル (1-16, all, off), forward to USB on/off, soft thru on/off。
- USB** – このボタンを使用して USB 設定メニューオプションにアクセスします: Rx チャンネル (1-16, all, out); Tx チャンネル (1-16, all, off), forward to MIDI on/off。
- SYNC** – このボタンを使用して SYNC 設定メニューオプションにアクセスします: Source (internal, MIDI, USB, trigger); Rate (1 pulse per step, 1 pulse per quarter note, 2 ppqn, 4 ppqn, 24 ppqn, 48 ppqn)。デフォルトは 2 4 ppqn です。
- RAND** – このボタンを使用して RANDOM 設定メニューオプションにアクセスします: ボタン 53 を使用して 1 つまたは複数の声を選択します。選択された声はしっかりと点灯し、選択されていない声は点滅します。現在のパターンのどのステップをランダム化するかを選択するにはディスプレイを使用します。
- STEP REPEAT** – このボタンを使用してステップリピート設定をスクロールします: 1 回の繰り返しに対してボタン 36, 2 回の繰り返しに対してボタン 35, 4 回の繰り返しに対してボタン 37, 8 回の繰り返しに対してボタン 38。
- NOTE REPEAT** – このボタンを使用してノートリピート設定をスクロールします: 1 回の繰り返しに対してボタン 36, 2 回の繰り返しに対してボタン 35, 4 回の繰り返しに対してボタン 37, 8 回の繰り返しに対してボタン 38。

すべてのメニューでは、ナビゲーションにボタン 35 と 38、またはデータコントロール 34 を使用し、オプションと設定はディスプレイ (30) に表示されます。

- AUTOFILL** – パターンが再生中の場合、このボタンを使用して AUTOFILL 機能をトリガーします。
- TRIGGER** – 選択したドラムサウンドまたはSTEPおよび NOTE リピートをトリガーするためにこのボタンを使用します。

テンポセクション

- RATE** – LM DRUM の内部クロックの速度を設定するためにこのコントロールを使用します。20 bpm から 240 bpm まで。現在のテンポはデフォルトディスプレイの右下に表示されます。
- TAP** – このボタンを3回タップして内部クロックのテンポを設定します。コントロール9をオーバーライドします。

編集セクション

- SAVE** – 現在のパターンまたは曲を保存するためにこのボタンを使用します。ディスプレイの指示に従って操作してください。
- COPY** – 現在のパターンまたは曲をコピーするためにこのボタンを押し続けます。ディスプレイの指示に従って操作してください。
- ERASE** – 現在のパターン、曲、または設定を消去するためにこのボタンを使用します。ディスプレイの指示に従って操作してください。
- DUMP** – SysEx ダンプを開始するためにこのボタンを使用します。ディスプレイの指示に従って操作してください。

モードセクション

- SONG** – 歌モードに入るためにこのボタンを使用します。
- PATT** – パターンモードに入るためにこのボタンを使用します。
- STEP** – ステップモードに入るためにこのボタンを使用します。ここではステップタイムでパターンを作成できます。
- PADS** – パッドモードに入るためにこのボタンを使用します。ここではボイスパッド (39) を使用してリアルタイムでパターンを作成できます。

プログラム&再生セクション

- LENGTH** – パターンの長さを設定するためにこのボタンを 23 および 26 のナビゲーションボタンと組み合わせて使用します。1 から 64 ステップまで。このメニューでオートスクロールをオンまたはオフにすることもできます。
- SAMP** – ユーザーサンプリングモードに入るためにこのボタンを使用します。以下の SAMPLING を参照してください。
- BANK** – サンプルバンクに入るためにこのボタンを使用します。以下の SAMPLING を参照してください。
- QUAN** – リアルタイムプログラミングのための量子化を設定するためにこのボタンを使用します。データコントロー

ル (34) を使用してグローバル量子化を調整し、個々のボイスを調整するためにボイスセレクトボタン (53) と組み合わせてレートコントロール (9) を使用します。

- <<(バック)** – 16 ステップ以上のパターンを実行する際にステップグループを逆戻りするためにこのボタンを使用します。
- MUTE** – 再生およびプログラム中にボイスをミュートおよびアンミュートするためにこのボタンをボイスセレクトボタン (53) と組み合わせて使用します。
- SOLO** – 再生およびプログラム中にボイスをソロで再生するためにこのボタンをボイスセレクトボタン (53) と組み合わせて使用します。
- >>(フォワード)** – 16 ステップ以上のパターンを実行する際にステップグループを進めるためにこのボタンを使用します。
- RECORD** – LM DRUM を録音モードにするためにこのボタンを使用します。録音を開始するにはPLAY (29) を押します。
- STOP** – 録音または再生を停止するためにこのボタンを使用します。
- PLAY/PAUSE** – パターンまたは曲の再生を開始するためにこのボタンを使用します。2 回目の押しでは再生が一時停止し、3 回目の押しでは一時停止した地点から再開します。

メニューセクション

- DISPLAY** – ディスプレイには現在編集中のアイテムのパラメータが表示されます。
- NO/-** – このボタンを使用してオプションを選択し、メニューページに戻ります。
- MENU** – メニューオプションに入るためにこのボタンを使用します。
- YES/+** – このボタンを使用してはいオプションを選択し、メニューページを進みます。
- DATA** – パラメータや値をスクロールするためにこのコントロールを使用します。入力するには押します。
- 38. **NAVIGATION** ナビゲーション – これらのボタンを使用してディスプレイ上で上、下、左、右にナビゲートします。

ステップ/パッド

- STEP/PAD BUTTONS** ステップ/パッドボタン – これらのボタンをリアルタイムでパターンをプログラムしたり、ステップタイムで特定のステップに選択したボイスを配置したりするためのパッ

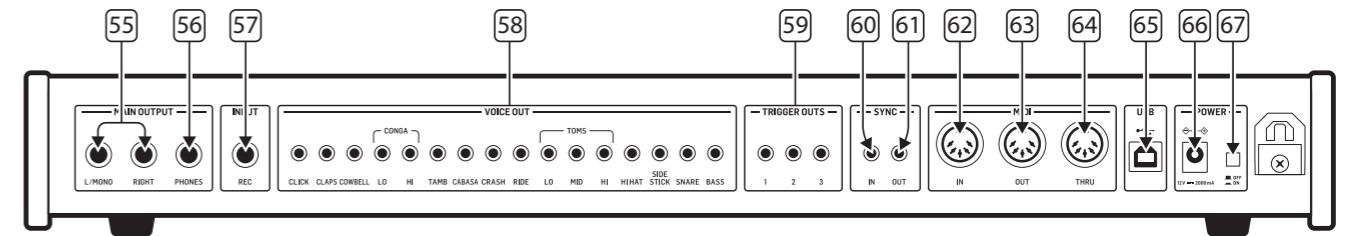

ドとして使用します。パターンモードの場合はパターンを選択するためにも使用します。ソングモードの場合は曲を選択します。パッド16はパッド 1-8 のパーカッションサウンドにアクセスするためのシフトボタンとして機能します。

ウェーブデザイナー

- ATTACK** – ウェーブデザイナーのアタック時間を設定するためにこのコントロールを使用します。
- SEND** – 選択したボイスをウェーブデザイナーとフィルタに送信するためにこのボタンを使用します。ボタン 53 でボイスを選択できるようになると、ボタンが点滅します。
- SIG** – ウェーブデザイナーの入力に信号が存在する場合、この LED が点灯します。
- SUSTAIN** – ウェーブデザイナーのサステインレベルを設定するためにこのコントロールを使用します。

アナログフィルタ

- CUTOFF** – フィルタのカットオフ周波数を設定するためにこのコントロールを使用します。
- HPF** – フィルタをローパスフィルタからハイパスフィルタに切り替えるためにこのボタンを使用します (ボタンは点灯していない状態がローパスフィルタです)。
- ON** – 選択したボイスにフィルタをオンにするためにこのボタンを使用します。
- RESONANCE** – フィルタの共振レベルを設定するためにこのコントロールを使用します。これはカットオフ周波数周辺の周波数を強調します。

ボリューム

- INPUT** – ユーザーサンプルの録音時に入力ゲインを設定するためにこのコントロールを使用します。
- REC** – LM DRUMがユーザーサンプルを録音している場合、この LED が点灯します。

- MASTER** – マスター出力とヘッドフォン出力の音量を設定するためにこのコントロールを使用します。

マスター

- TUNE CONTROLS** – これらのコントロールを使用してスネア、トム、コンガの音程を調整し、ハイハットのディケイを設定します。
- PAN CONTROLS** – これらのコントロールを使用してドラムとマスター出力上のメトロノームのパン位置を設定します。コントロールが最も下の位置にある場合、ドラムはハード右にパンされ、最も上の位置にある場合、ハード左にパンされます。
- VOICE SELECT** – プログラム、ミュート、ソロ、ウェーブデザイナー、フィルタのために必要なボイスを選択するためにこれらのボタンを使用します。
- MIXER** – マスター出力上のドラムとメトロノームのレベルを設定するためにこれらのコントロールを使用します。

リアパネル

- MAIN OUTPUTS** – LM DRUM のメイン出力にアクセスするためにこれらの 6.35 mm (¼ インチ) TS アンバランスジャックソケットを使用します。ミキサー (54) によってレベルが設定され、コントロール 52 によってパンされます。モノ出力が必要な場合は左側の出力のみを使用してください。右にパンされたサウンドは、モノ出力を使用する場合、ミックスされた設定よりも静かになります。
- HEADPHONE OUTPUT** – 適切なヘッドホンを使用して LM DRUM の出力をモニターするためにこの 6.35 mm (¼ インチ) TRS ステレオジャックソケットを使用します。
- REC INPUT** – サウンドをLM DRUMのサンプルメモリにサンプリングするためにこの 6.35 mm (¼ インチ) TS アンバランスジャックソケットを使用します。通常、ラインレベル入力ですが、ゲイン設定を高くするとダイナミックマイクを使用できます。ファントム電源は利用できません。
- VOICE OUT** – 個々のボイスを出力するためにこれらの 3.5 mm TS ジャックソケットを使用します。これらのソケット

のレベルはミキサー (54) の影響を受けません。

- TRIGGER OUT** – +5 V アナログトリガーにアクセスするためにこれらの 3.5 mm TS ジャックソケットを使用します。これらのトリガーはトリガーアサインメニューまたは SynthTribe アプリを介して指定されたボイスに割り当てることができます。
- SYNC IN** – LM DRUM を外部アナログシンクソースに同期させるためにこの 3.5 mm TS ジャックソケットを使用します。
- SYNC OUT** – 外部アナログデバイスを LM DRUM の内部クロックに同期させるためにこの 3.5 mm TS ジャックソケットを使用します。
- MIDI IN** – LM DRUM を MIDI 経由で制御するためにこの5ピン DIN ソケットを使用します。
- MIDI OUT** – LM DRUM の MIDI 出力から外部 MIDI デバイスを制御するためにこの 5 ピン DIN ソケットを使用します。
- MIDI THRU** – 外部デバイスが使用するために MIDI IN をミラーリングするためにこの 5 ピン DIN ソケットを使用します。
- USB** – LM DRUM を MIDI 経由で制御し、LM DRUM の MIDI 出力を使用して外部デバイスを制御し、SynthTribe アプリを使用して機能にアクセスしてファームウェアをアップデートするためにこの USB 2.0 Type B ソケットを使用します。
- POWER SOCKET** – LM DRUM を 12 V 2000 mA の電源アダプターに接続するためにこのソケットを使用します。LM DRUM を損傷させないように、供給された電源アダプターのみを使用してください。

- POWER SWITCH**

LM DRUM コントロール

MIDI CCs

LM DRUM は以下の MIDI CC に対応しています。

CC Number	Action
74	Filter Cutoff
75	Snare Tuning
76	Hi Tom Tuning
77	Mid Tom Tuning
78	Lo Tom Tuning
79	Hi Conga Tuning
80	Lo Conga Tuning

MIDI ノート

LM DRUM の個々のドラムボイスは、MIDI IN を介してトリガーされるか、MIDI OUT に録音されることができます。

Note #	Note Name	Controls Drum / Transmitted
36	C1	Bass Drum
37	C#1	Sidestick
40	E1	Snare Drum
42	F#1	Closed Hi-hat
46	A#1	Open Hi-hat
49	C#2	Crash Cymbal
51	D#2	Ride Cymbal
50	D2	Hi Tom
47	B1	Mid Tom
45	A1	Lo Tom
69	A3	Cabasa
54	F#2	Tambourine
63	D#3	Hi Conga
64	E3	Lo Conga
56	G#2	Cowbell
39	D#1	Claps

プログラム

プログラミングの詳細な説明と利用可能なオプションについては、Behringer.com から入手可能な製品マニュアルを参照してください。

サンプリング

サンプリングの詳細な説明と利用可能なオプションについては、Behringer.com から入手可能な製品マニュアルを参照してください。

LM DRUM はじめに

ステップ 3: はじめに

概要

この“はじめに”ガイドは、LM DRUM を設定し、その機能を簡単に紹介するのに役立ちます。

接続

LM DRUM をシステムに接続するには、このドキュメントの前の接続ガイドを参照してください。

ソフトウェアのセットアップ

LM DRUM は USB クラス準拠の MIDI デバイスであるため、ドライバーのインストールは必要ありません。LM DRUM は、Windows および MacOS で動作するために追加のドライバを必要としません。

ハードウェアのセットアップ

システム内のすべての接続を確立します。接続を行うときは<インストゥルメント>電源をオフにしてください。

サウンドシステムの電源がオフになっていることを確認します。

LM DRUM をオンにしてから、電源アンプをオンにして最後にオフにします。これにより、スピーカーの「ポップまたはサウンド」のオン/オフを防ぐことができます。

ウォームアップ時間

録音やライブの前にウォームアップする LM DRUM のために 15 分以上の時間を残すことをお勧めします。(寒さから持ち込まれた場合は長く。これにより、高精度アナログ回路が通常の動作温度に達し、性能を調整することができます。)

ファームウェアの更新

ベリンガー SYNTHTRIBE アプリのアップデートについては、定期的に behringer.com ウェブサイトをチェックしてください。アプリは、ダウンロードして LM DRUM を更新するために使用できる最新のファームウェアファイルを探します。

LM DRUM 控制

第二步: 控制

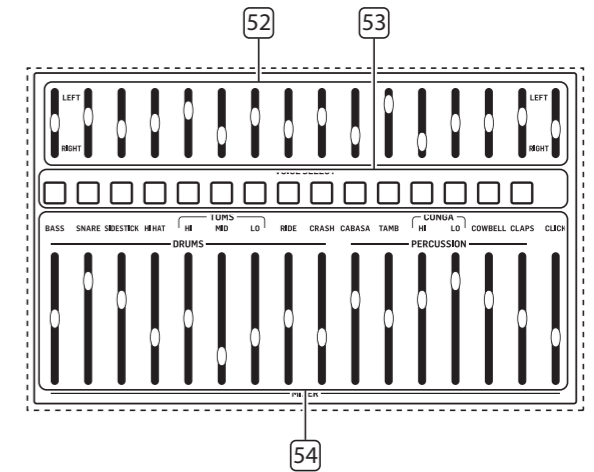
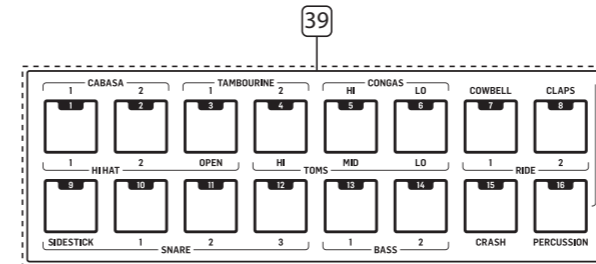
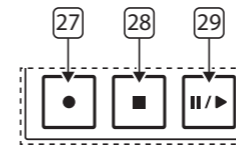
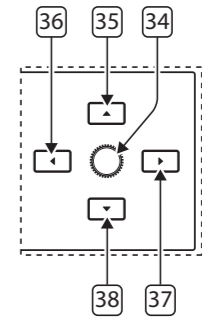
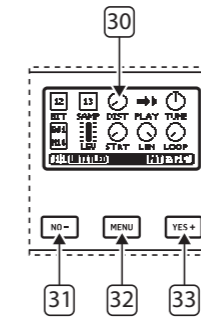
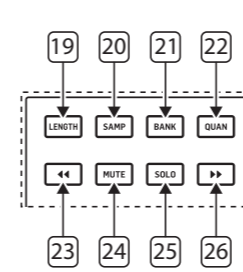
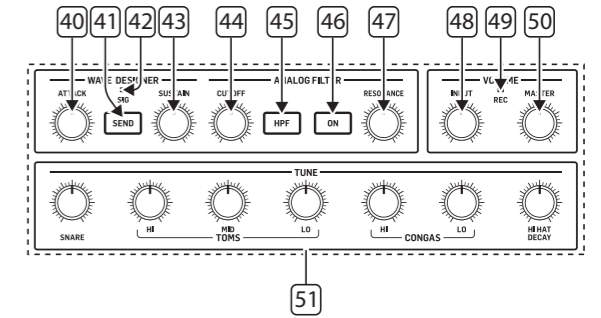
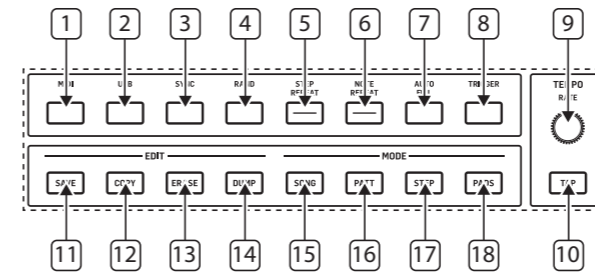
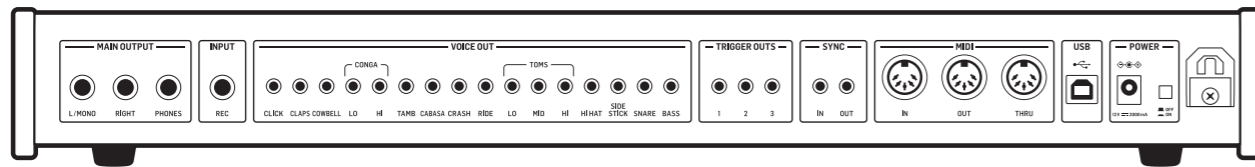
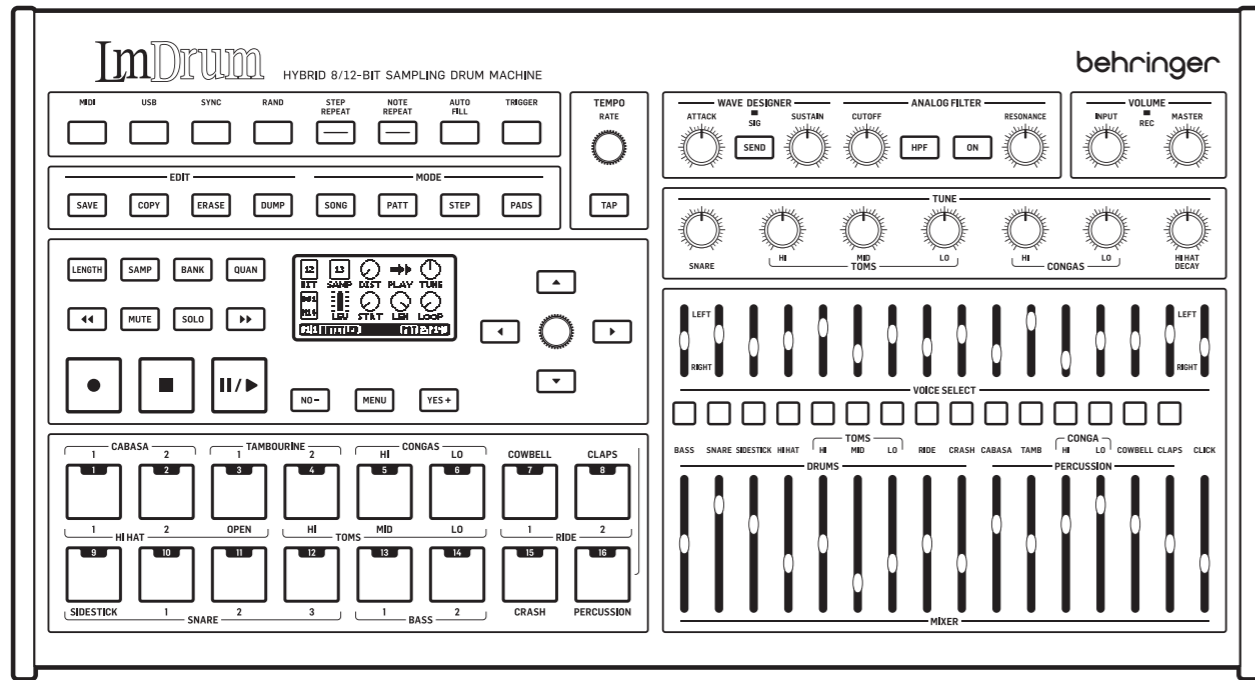

LM DRUM 控制

第二步: 控制

顶部面板

控制部分

- MIDI** – 使用此按钮访问 MIDI 设置菜单选项: Rx 通道 (1–16, 全部, 输出); Tx 通道 (1–16, 全部, 关闭), 前进到 USB 开/关, 软通开/关。
- USB** – 使用此按钮访问 USB 设置菜单选项: Rx 通道 (1–16, 全部, 输出); Tx 通道 (1–16, 全部, 关闭), 前进到 MIDI 开/关。
- SYNC 同步** – 使用此按钮访问同步设置菜单选项: 源 (内部, MIDI, USB, 触发器); 速率 (每步 1 脉冲, 每四分音符 1 脉冲, 2 ppqn, 4 ppqn, 24 ppqn, 48 ppqn)。默认为 24 ppqn。
- RAND 随机** – 使用此按钮访问随机设置菜单选项: 使用按钮 53 选择一个或多个声音。选定的声音将保持亮起, 而未选定的声音会闪烁。使用显示屏选择当前模式中要随机化的步骤。
- STEP REPEAT 步骤重复** – 使用此按钮在步骤重复设置之间滚动: 按钮 36 表示 1 次重复, 35 表示 2 次, 37 表示 4 次, 38 表示 8 次。
- NOTE REPEAT 音符重复** – 使用此按钮在音符重复设置之间滚动: 按钮 36 表示 1 次重复, 35 表示 2 次, 37 表示 4 次, 38 表示 8 次。

在所有菜单中使用按钮 35 和 38, 或数据控制 34 进行导航; 并使用按钮 36 和 37 滚动选项。按下数据控制以进入。选项和设置显示在显示屏上 (30)。

- AUTOFILL 自动填充** – 在播放模式下使用此按钮触发自动填充功能。
- TRIGGER 触发** – 使用此按钮触发所选的鼓声或步骤和音符的重复。

节奏部分

- RATE 速率** – 使用此控制来设置 LM DRUM 内部时钟的速度, 从 20 bpm 到 240 bpm。当前的速度显示在默认显示的右下角。
- TAP 敲击** – 敲击此按钮三次以设置内部时钟的速度。覆盖控制 9。

编辑部分

- SAVE 保存** – 使用此按钮保存当前的模式或歌曲。按照显示上的说明执行操作。
- COPY 复制** – 按住此按钮来复制当前的模式或歌曲。按照显示上的说明执行操作。

- ERASE 删除** – 使用此按钮删除当前的模式、歌曲或设置。按照显示上的说明执行操作。
- DUMP 转储** – 使用此按钮启动 SysEx 转储。按照显示上的说明执行操作。

模式部分

- SONG 歌曲** – 使用此按钮进入歌曲模式。
- PATT 模式** – 使用此按钮进入模式模式。
- STEP 步骤** – 使用此按钮进入步骤模式, 在该模式下可以以步骤时间创建模式。
- PADS 声音** – 使用此按钮进入声音模式, 在该模式下可以使用声音垫 (39) 以实时方式创建模式。

编程与播放部分

- LENGTH 长度** – 与导航按钮 23 和 26 一起使用此按钮来设置模式的长度, 从 1 到 64 步。在此菜单中还可以切换自动滚动开/关。
- SAMP 采样** – 使用此按钮进入用户采样模式。参见采样部分。
- BANK 银行** – 使用此按钮进入样品库。参见采样部分。
- QUAN 量化** – 使用此按钮设置实时编程的量化。使用数据控制 (34) 调整全局量化; 并使用速率控制 (9) 与声音选择按钮 (53) 一起调整单个声音的量化。
- <<(后退)** – 使用此按钮在运行超过 16 步的模式时向后步进一组步骤。
- MUTE 静音** – 与选择按钮 (53) 一起使用此按钮来在播放和编程期间将声音静音或解除静音。
- SOLO 独奏** – 与选择按钮 (53) 一起使用此按钮来在播放和编程期间将声音独奏或解除独奏。
- >>(前进)** – 使用此按钮在运行超过 16 步的模式时向前步进一组步骤。
- RECORD 录制** – 使用此按钮将 LM DRUM 置于录制模式。按下播放 (29) 以开始录制。
- STOP 停止** – 使用此按钮停止录制或播放。
- PLAY/PAUSE 播放/暂停** – 使用此按钮开始播放模式或歌曲。第二次按下将暂停播放; 第三次将从暂停的位置恢复。

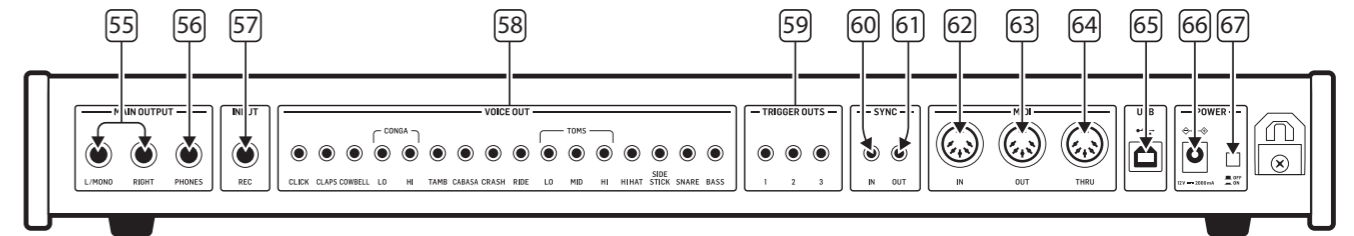

菜单部分

- DISPLAY 显示** – 显示屏显示当前正在编辑的项目的参数。
- NO/- 没有/-** – 使用此按钮选择无选项并向后浏览菜单页面。
- MENU 菜单** – 使用此按钮进入菜单选项。
- YES/+ 是/+** – 使用此按钮选择是选项并向前浏览菜单页面。
- DATA 数据** – 使用此控制滚动参数或值。按下以输入。
- NAVIGATION 导航** – 使用这些按钮在显示屏上导航上、下、左、右。

步骤/垫

- STEP/PAD BUTTONS 步骤/垫按钮** – 使用这些按钮作为垫, 以实时方式编程模式, 或在步骤时间编程时将所选声音放在特定步骤上。在模式模式下还用于选择模式, 在歌曲模式下用于选择歌曲。请注意, 垫 16 作为切换按钮, 可访问垫 1–8 上的打击乐声音。

波形设计师

- ATTACK** – 使用此控制来设置波形设计师的攻击时间。
- SEND** – 使用此按钮将所选声音发送到波形设计师和滤波器。当按钮闪烁时, 可以使用按钮 53 选择声音。
- SIG** – 当波形设计师的输入上存在信号时, 此 LED 将点亮。
- SUSTAIN** – 使用此控制来设置波形设计师的持续级别。

模拟滤波器

- CUTOFF** – 使用此控制来设置滤波器的截止频率。
- HPF** – 使用此按钮将滤波器从低通滤波器 (按钮未点亮) 切换到高通滤波器。
- ON** – 使用此按钮为所选声音打开滤波器。

- RESONANCE** – 使用此控制来设置滤波器的共振级别, 突出截止频率周围的频率。

音量

- INPUT 输入** – 使用此控制来设置录制用户样本时的输入增益。
- REC** – 当 LM DRUM 录制用户样本时, 此 LED 将点亮。
- MASTER 主音量** – 使用此控制来设置主输出和耳机输出的音量。

主音量

- TUNE CONTROLS 调音控制** – 使用这些控制来调音军鼓、军鼓和康加斯, 并设置开放式踏板的衰减。
- PAN CONTROLS 平移控制** – 使用这些控制来设置主输出上的鼓声和节拍器的平移位置。当控制位于最低位置时, 鼓声将平移到最右侧, 位于最高位置时将平移到最左侧。
- VOICE SELECT 声音选择** – 使用这些按钮来选择所需的聲音以进行编程、静音、独奏、波形设计师和滤波器。
- MIXER 混音器** – 使用这些控制来设置主输出上的鼓声和节拍器的音量。

后面板

- MAIN OUTPUTS 主输出** – 使用这些 6.35 mm (1/4 英寸) TS 不平衡杰克插座访问 LM DRUM 的主输出, 音量由混音器 (54) 设置, 平移由控制 52 设置。如果需要单声道输出, 请仅使用左声道输出。注意, 声音平移到右侧时, 与混合设置相比, 声音会显得更安静, 当使用单声道输出时。
- HEADPHONE OUTPUT 耳机输出** – 使用此 6.35 mm (1/4 英寸) TRS 立体声杰克插座使用适当的耳机来监视 LM DRUM 的输出。
- REC INPUT 输入** – 使用此 6.35 mm (1/4 英寸) TS 不平衡杰克插座将声音采样到 LM DRUM 的样本内存中。通常

这将是一个线路级别输入, 但在更高的增益设置下, 可以使用动态麦克风。没有提供幻象电源。

- VOICE OUT 声音输出** – 使用这些 3.5 mm TS 杰克插座来输出各个声音。这些插座上的音量不受混音器 (54) 的影响。
- TRIGGER OUT 触发输出** – 使用这些 3.5 mm TS 杰克插座来访问 +5 V 模拟触发器, 可以使用触发分配菜单或通过 SynthTribe 应用程序分配给指定的声音。
- SYNC IN 同步输入** – 使用此 3.5 mm TS 杰克插座将 LM DRUM 与外部模拟同步源同步。
- SYNC OUT 同步输出** – 使用此 3.5 mm TS 杰克插座将外部模拟设备与 LM DRUM 的内部时钟同步。
- MIDI IN** – 使用此 5 针 DIN 插座控制 MIDI 上的 LM DRUM。
- MIDI OUT** – 使用此 5 针 DIN 插座通过 LM DRUM 的 MIDI 输出控制外部 MIDI 设备。
- MIDI THRU** – 使用此 5 针 DIN 插座将 MIDI IN 镜像到外部设备供使用。
- USB** – 使用此 USB 2.0 Type B 插座来控制 MIDI 上的 LM DRUM, 使用 LM DRUM 的 MIDI 输出来控制外部设备, 并使用 SynthTribe 应用程序来访问功能并升级固件。
- POWER SOCKET 电源插座** – 使用此插座将 LM DRUM 连接到其 12 V 2000 mA 的电源适配器。只使用提供的电源适配器以避免损坏 LM DRUM。
- POWER SWITCH 电源开关**

LM DRUM 控制

MIDI 控制器

LM DRUM 响应以下 MIDI 控制器:

CC Number	Action
74	Filter Cutoff
75	Snare Tuning
76	Hi Tom Tuning
77	Mid Tom Tuning
78	Lo Tom Tuning
79	Hi Conga Tuning
80	Lo Conga Tuning

MIDI 音符

LM DRUM 的各个鼓声可以通过 MIDI IN 触发或通过 MIDI OUT 录制。

Note #	Note Name	Controls Drum / Transmitted
36	C1	Bass Drum
37	C#1	Sidestick
40	E1	Snare Drum
42	F#1	Closed Hi-hat
46	A#1	Open Hi-hat
49	C#2	Crash Cymbal
51	D#2	Ride Cymbal
50	D2	Hi Tom
47	B1	Mid Tom
45	A1	Lo Tom
69	A3	Cabasa
54	F#2	Tambourine
63	D#3	Hi Conga
64	E3	Lo Conga
56	G#2	Cowbell
39	D#1	Claps

编程

有关编程的详细介绍和可用选项, 请参阅 Behringer.com 提供的完整产品手册。

采样

有关采样的详细介绍和可用选项, 请参阅 Behringer.com 提供的完整产品手册。

LM DRUM 使用

第三步: 使用

概述

本“入门”指南将帮助您设置 LM DRUM 并简要介绍其功能。

连接

要将 LM DRUM 连接到您的系统, 请参阅本文档前面的连接指南。

软件设置

LM DRUM 是符合 USB 类标准的 MIDI 设备, 因此无需安装驱动程序。LM DRUM 不需要任何其他驱动程序即可与 Windows 和 MacOS 配合使用。

硬件设置

建立系统中的所有连接。进行任何连接时, 请保持关闭 LM DRUM 电源。

确保您的音响系统已关闭。

在打开任何功率放大器之前 打开 LM DRUM 最后将其关闭。这将有助于防止扬声器中的任何打开或关闭“砰砰声或砰砰声”。

预热时间

我们建议在录制或现场表演之前留出 15 分钟或更长时间进行 LM DRUM 预热。(如果它是从寒冷中带进来的, 则更长。这将使精密模拟电路有时间达到其正常工作温度和调谐性能。

固件更新

请定期查看 behringer.com 网站, 了解贝林格 SYNTHTRIBE 应用程序的任何更新。该应用程序查找最新的固件文件, 然后可以下载该文件并用于更新 LM DRUM。

EN Specifications

Architecture	
Number of voices	15
Type	Sampling
Connectivity	
Power switch	Push button (rear panel)
MIDI In	5-pin DIN
MIDI Thru	5-pin DIN
MIDI Out	5-pin DIN
USB	USB 2.0 Type B socket
Sync In	3.5 mm TS
Sync Out	3.5 mm TS
Trigger Out x 3	3.5 mm TS x 3
Filter CV In	3.5 mm TS
Audio outputs	6.35 mm TS x 2
	6.35 mm TRS headphone
	3.5 mm TS x 16
Audio Input	6.35 mm TS
USB	
Type	Class compliant USB 2.0 Type B
Supported Operating Systems	Windows 7 or higher
	Mac OS 10.10 or higher
Control Section	
Buttons	MIDI, USB, Sync, Rand, Step Repeat, Note Repeat, Autofill, Trigger
Tempo Section	
Controls	Rate
Buttons	Tap
Edit Section	
Buttons	Save, Copy, Erase, Dump
Mode Section	
Buttons	Song, Patt, Step, Pads

Program and Playback Section	
Buttons	Length, Samp, Bank, Quan, Back, Mute, Solo, Forward, Record, Stop, Play/Pause
Menu Section	
Controls	Data
Buttons	No, Menu, Yes, Navigation x 4
Display	LED
Steps/Pads	
Buttons	Step/Pad x 16
Wave Designer	
Controls	Attack, Sustain
Buttons	Send
LED	Signal
Analog Filter	
Controls	Cutoff, Resonance
Buttons	HPF, On
Volume Section	
Controls	Input, Master
LED	Record
Master Section	
Controls	Tune x 7
	Pan x 16
	Level x 16
Buttons	Select x 16
Power Requirements	
Voltage	12 V DC
Current	2000 mA
Physical	
Standard Operating Temperature	5°C - 45°C (41°F - 113°F)
Dimensions (H x W x D)	73 x 264 x 479 mm (2.9 x 10.4 x 18.9")
Weight	3.12 kg (6.9 lbs)

技术参数

建筑	
声音数量	15
类型	采样
连接	
电源开关	按钮 (后面板)
中音输入	5 针 DIN
中音直通	5 针 DIN
MIDI 输出	5 针 DIN
USB	USB 2.0 B 型插座
同步输入	3.5 mm TS
同步输出	3.5 mm TS
触发输出 x 3	3.5 mm TS x 3
筛选简历	3.5 mm TS
音频输出	6.35 mm TS x 2
	6.35 mm TRS headphone
	3.5 mm TS x 16
音频输入	6.35 mm TS
USB	
类型	符合等级标准的 USB 2.0 B 型
支持的操作系统	视窗 7 或更高版本
	Mac OS 10.10 或更高版本
控制科	
按钮	MIDI, USB, 同步, 兰德, 步进重复, 音符重复, 自动填充, 触发
节奏部分	
控制	率
按钮	水龙头
编辑部分	
按钮	保存、复制、擦除、转储
模式部分	
按钮	歌曲, 拍, 步, 垫

节目和播放部分	
按钮	长度、桑普、银行、泉、后退、静音、独奏、前进、记录、停止、播放/暂停
菜单部分	
控制	数据
按钮	否, 菜单, 是, 导航 x 4
显示	发光二极管
台阶/垫	
按钮	步进/打击垫 x 16
波浪设计师	
控制	攻击, 维持
按钮	发送
发光二极管	信号
模拟滤波器	
控制	截止、共振
按钮	HPF, 打开
卷部分	
控制	输入, 主控
发光二极管	记录
主部分	
控制	调音 x 7
	平底锅 x 16
	等级 x 16
按钮	选择 x 16
电源要求	
电压	12 V DC
当前	2000 mA
物理的	
标准工作温度	5°C - 45°C (41°F - 113°F)
尺寸 (高 x 宽 x 深)	73 x 264 x 479 mm (2.9 x 10.4 x 18.9")
重量	3.12 kg (6.9 lbs)

Other important information

EN Important information

1. Register online. Please register your new Music Tribe equipment right after you purchase it by visiting musictribe.com. Registering your purchase using our simple online form helps us to process your repair claims more quickly and efficiently. Also, read the terms and conditions of our warranty, if applicable.

2. Malfunction. Should your Music Tribe Authorized Reseller not be located in your vicinity, you may contact the Music Tribe Authorized Fulfiller for your country listed under "Support" at musictribe.com. Should your country not be listed, please check if your problem can be dealt with by our "Online Support" which may also be found under "Support" at musictribe.com. Alternatively, please submit an online warranty claim at musictribe.com BEFORE returning the product.

3. Power Connections. Before plugging the unit into a power socket, please make sure you are using the correct mains voltage for your particular model. Faulty fuses must be replaced with fuses of the same type and rating without exception.

ES Aspectos importantes

1. Registro online. Le recomendamos que registre su nuevo aparato Music Tribe justo después de su compra accediendo a la página web musictribe.com. El registro de su compra a través de nuestro sencillo sistema online nos ayudará a resolver cualquier incidencia que se presente a la mayor brevedad posible. Además, aproveche para leer los términos y condiciones de nuestra garantía, si es aplicable en su caso.

2. Averías. En el caso de que no exista un distribuidor Music Tribe en las inmediaciones, puede ponerse en contacto con el distribuidor Music Tribe de su país, que encontrará dentro del apartado "Support" de nuestra página web musictribe.com. En caso de que su país no aparezca en ese listado, acceda a la sección "Online Support" (que también encontrará dentro del apartado "Support" de nuestra página web) y compruebe si su problema aparece descrito y solucionado allí. De forma alternativa, envíenos a través de la página web una solicitud online de soporte en periodo de garantía ANTES de devolver el aparato.

3. Conexiones de corriente. Antes de enchufar este aparato a una salida de corriente, asegúrese de que dicha salida sea del voltaje adecuado para su modelo concreto. En caso de que deba sustituir un fusible quemado, deberá hacerlo por otro de idénticas especificaciones, sin excepción.

FR Informations importantes

1. Enregistrez-vous en ligne. Prenez le temps d'enregistrer votre produit Music Tribe aussi vite que possible sur le site Internet musictribe.com. Le fait d'enregistrer le produit en ligne nous permet de gérer les réparations plus rapidement et plus efficacement. Prenez également le temps de lire les termes et conditions de notre garantie.

2. Dysfonctionnement. Si vous n'avez pas de revendeur Music Tribe près de chez vous, contactez le distributeur Music Tribe de votre pays : consultez la liste des distributeurs de votre pays dans la page "Support" de notre site Internet musictribe.com. Si votre pays n'est pas dans la liste, essayez de résoudre votre problème avec notre "aide en ligne" que vous trouverez également dans la section "Support" du site musictribe.com. Vous pouvez également nous faire parvenir directement votre demande de réparation sous garantie par Internet sur le site musictribe.com AVANT de nous renvoyer le produit.

3. Raccordement au secteur. Avant de relier cet équipement au secteur, assurez-vous que la tension secteur de votre région soit compatible avec l'appareil. Veillez à remplacer les fusibles uniquement par des modèles exactement de même taille et de même valeur électrique — sans aucune exception.

DE Weitere wichtige Informationen

1. Online registrieren. Bitte registrieren Sie Ihr neues Music Tribe-Gerät direkt nach dem Kauf auf der website musictribe.com. Wenn Sie Ihren Kauf mit unserem einfachen online Formular registrieren, können wir Ihre Reparaturansprüche schneller und effizienter bearbeiten. Lesen Sie bitte auch unsere Garantiebedingungen, falls zutreffend.

2. Funktionsfehler. Sollte sich kein Music Tribe Händler in Ihrer Nähe befinden, können Sie den Music Tribe Vertrieb Ihres Landes kontaktieren, der auf musictribe.com unter „Support“ aufgeführt ist. Sollte Ihr Land nicht aufgelistet sein, prüfen Sie bitte, ob Ihr Problem von unserem „Online Support“ gelöst werden kann, den Sie ebenfalls auf musictribe.com unter „Support“ finden. Alternativ reichen Sie bitte Ihren Garantieanspruch online auf musictribe.com ein, BEVOR Sie das Produkt zurücksenden.

3. Stromanschluss. Bevor Sie das Gerät an eine Netzsteckdose anschließen, prüfen Sie bitte, ob Sie die korrekte Netzspannung für Ihr spezielles Modell verwenden. Fehlerhafte Sicherungen müssen ausnahmslos durch Sicherungen des gleichen Typs und Nennwerts ersetzt werden.

PT Outras Informações Importantes

1. Registre-se online. Por favor, registre seu novo equipamento Music Tribe logo após a compra visitando o site musictribe.com Registrar sua compra usando nosso simples formulário online nos ajuda a processar seus pedidos de reparos com maior rapidez e eficiência. Além disso, leia nossos termos e condições de garantia, caso seja necessário.

2. Funcionamento Defeituoso. Caso seu fornecedor Music Tribe não esteja localizado nas proximidades, você pode contatar um distribuidor Music Tribe para o seu país listado abaixo de "Suporte" em musictribe.com. Se seu país não estiver na lista, favor checar se seu problema pode ser resolvido com o nosso "Suporte Online" que também pode ser achado abaixo de "Suporte" em musictribe.com. Alternativamente, favor enviar uma solicitação de garantia online em musictribe.com ANTES da devolução do produto.

3. Ligações. Antes de ligar a unidade à tomada, assegure-se de que está a utilizar a voltagem correcta para o modelo em questão. Os fusíveis com defeito terão de ser substituídos, sem qualquer excepção, por fusíveis do mesmo tipo e corrente nominal.

IT Informazioni importanti

1. Registratevi online. Vi invitiamo a registrare il nuovo apparecchio Music Tribe subito dopo averlo acquistato visitando musictribe.com. La registrazione dell'acquisto tramite il nostro semplice modulo online ci consente di elaborare le richieste di riparazione in modo più rapido ed efficiente. Leggete anche i termini e le condizioni della nostra garanzia, qualora applicabile.

2. Malfunzionamento. Nel caso in cui il rivenditore autorizzato Music Tribe non si trovi nelle vostre vicinanze, potete contattare il Music Tribe Authorized Fulfiller per il vostro paese, elencato in "Support" @ musictribe.com. Se la vostra nazione non è elencata, controllate se il problema può essere risolto tramite il nostro "Online Support" che può anche essere trovato sotto "Support" @ musictribe.com. In alternativa, inviate una richiesta di garanzia online su musictribe.com PRIMA di restituire il prodotto.

3. Collegamento all'alimentazione. Prima di collegare l'unità a una presa di corrente, assicuratevi di utilizzare la tensione di rete corretta per il modello specifico. I fusibili guasti devono essere sostituiti, senza eccezioni, con fusibili dello stesso tipo e valore nominale.

NL Belangrijke informatie

1. Registreer online. Registreer uw nieuwe Music Tribe-apparaat direct nadat u deze hebt gekocht door naar musictribe.com te gaan. Door uw aankoop te registreren via ons eenvoudige online formulier, kunnen wij uw reparatieclaims sneller en efficiënter verwerken. Lees ook de voorwaarden van onze garantie, indien van toepassing.

2. Storing. Mocht uw door Music Tribe geautoriseerde wederverkoper niet bij u in de buurt zijn gevestigd, dan kunt u contact opnemen met de door Music Tribe Authorized Fulfiller voor uw land vermeld onder "Support" op musictribe.com. Als uw land niet in de lijst staat, controleer dan of uw probleem kan worden opgelost door onze "Online Support", die u ook kunt vinden onder "Support" op musictribe.com. U kunt ook een online garantieclaim indienen op musictribe.com VOORDAT u het product retourneert.

3. Stroomaansluitingen. Voordat u het apparaat op een stopcontact aansluit, moet u ervoor zorgen dat u de juiste netspanning voor uw specifieke model gebruikt. Defecte zekeringen moeten zonder uitzondering worden vervangen door zekeringen van hetzelfde type en dezelfde waarde.

SE Viktig information

1. Registrera online. Registrera din nya Music Tribe-utrustning direkt efter att du köpt den genom att besöka musictribe.com. Att registrera ditt köp med vårt enkla onlineformulär hjälper oss att behandla dina reparationsanspråk snabbare och mer effektivt. Läs också villkoren i vår garanti, om tillämpligt.

2. Fel. Om din Music Tribe-auktorerade återförsäljare inte finns i din närhet kan du kontakta Music Tribe Authorized Fulfiller för ditt land listat under "Support" på musictribe.com. Om ditt land inte är listat, kontrollera om ditt problem kan hanteras av vår "Onlinesupport" som också finns under "Support" på musictribe.com. Alternativt kan du skicka in ett online-garantianspråk på musictribe.com INNAN du returnerar produkten.

3. Strömanslutningar. Innan du ansluter enheten till ett eluttag, se till att du använder rätt nätspanning för just din modell. Felaktiga säkringar måste bytas ut mot säkringar av samma typ och märkning utan undantag.

PL Ważna informacja

1. Zarejestrować online. Zarejestruj swój nowy sprzęt Music Tribe zaraz po zakupie na stronie musictribe.com. Zarejestrowanie zakupu za pomocą naszego prostego formularza online pomaga nam szybciej i efektywniej rozpatrywać roszczenia dotyczące naprawy. Przeczytaj również warunki naszej gwarancji, jeśli dotyczy.

2. Awaria. Jeśli Twój autoryzowany sprzedawca Music Tribe nie znajduje się w pobliżu, możesz skontaktować się z autoryzowanym dostawcą Music Tribe dla swojego kraju, wymienionym w sekcji „Wsparcie” na stronie musictribe.com. Jeśli Twojego kraju nie ma na liście, sprawdź, czy Twój problem może zostać rozwiązany przez nasze „Wsparcie online”, które można również znaleźć w sekcji „Wsparcie” na stronie musictribe.com. Alternatywnie, prześlij zgłoszenie gwarancyjne online na musictribe.com PRZED zwrotem produktu.

3. Połączenia zasilania. Przed podłączeniem urządzenia do gniazdka sieciowego upewnij się, że używasz odpowiedniego napięcia sieciowego dla danego modelu. Wadliwe bezpieczniki należy bez wyjątku wymienić na bezpieczniki tego samego typu i wartości.

JP その他の重要な情報

1. 登録。 新しい Music Tribe 機器をご購入後、すぐに musictribe.com にアクセスしてオンライン登録を行ってください。シンプルなオンラインフォームでの登録は、修理請求の処理をより迅速かつ効率的に行うために役立ちます。また、適用される場合は、保証の利用規約をお読みください。

2. 故障。 お近くに Music Tribe 認定販売店がない場合は、musictribe.com の "サポート" セクションに記載されている国別の Music Tribe 認定代理店にお問い合わせください。お住まいの国がリストにない場合は、"オンラインサポート" から問題が解決できるか確認してください。こちらでも "サポート" セクションにございます。あるいは、製品を返品する前に、musictribe.com でオンライン保証請求を提出してください。

3. 電源接続。 ユニットの電源コンセントに差し込む前に、モデルに適した正しい電圧を使用していることを確認してください。ヒューズが故障した場合は、必ず同じ種類と定格のヒューズに交換してください。

CN 其他的重要信息

1. 在线注册。 购买后, 请访问我们的网站立即注册新的 Music Tribe 设备。使用我们简单的在线表格注册您的购买信息有助于我们更快, 更有效地处理您的维修索赔。另外, 请阅读我们保修的条款和条件 (如适用)。

2. 无法正常工作。 如果您所在地区没有 Music Tribe 授权的经销商, 您可以联系您所在国家/地区的 Music Tribe 授权履行者, 其联系方式在 musictribe.com 的“支持”部分列出。如果您的国家/地区未列出, 请检查您的问题是否可以通过我们的“在线支持”解决, 该选项也可以在 musictribe.com 的“支持”部分找到。或者, 您也可以在退回产品之前在 musictribe.com 提交在线保修索赔。

3. 电源连接。 将本设备连接电源前, 请确保使用的电压正确。保险丝需要更换时, 必须使用相同型号及定额的保险丝。

EN

ES

FR

DE

PT

IT

NL

SE

PL

JP

CN

FEDERAL COMMUNICATIONS COMMISSION COMPLIANCE INFORMATION

Behringer

LM DRUM

Responsible Party Name: **Music Tribe Commercial NV Inc.**

Address: **122 E. 42nd St.1,
8th Floor NY, NY 10168,
United States**

Email Address: **legal@musictribe.com**

LM DRUM

This equipment has been tested and found to comply with the limits for a Class B digital device, pursuant to part 15 of the FCC Rules. These limits are designed to provide reasonable protection against harmful interference in a residential installation. This equipment generates, uses and can radiate radio frequency energy and, if not installed and used in accordance with the instructions, may cause harmful interference to radio communications. However, there is no guarantee that interference will not occur in a particular installation. If this equipment does cause harmful interference to radio or television reception, which can be determined by turning the equipment off and on, the user is encouraged to try to correct the interference by one or more of the following measures:

- Reorient or relocate the receiving antenna.
- Increase the separation between the equipment and receiver.
- Connect the equipment into an outlet on a circuit different from that to which the receiver is connected.
- Consult the dealer or an experienced radio/TV technician for help.

This equipment complies with Part 15 of the FCC rules. Operation is subject to the following two conditions:

- (1) this device may not cause harmful interference, and
- (2) this device must accept any interference received, including interference that may cause undesired operation.

Important information:

Changes or modifications to the equipment not expressly approved by Music Tribe can void the user's authority to use the equipment.



Hereby, Music Tribe declares that this product is in compliance with Directive 2014/35/EU, Directive 2014/30/EU, Directive 2011/65/EU and Amendment 2015/863/EU, Directive 2012/19/EU, Regulation 519/2012 REACH SVHC and Directive 1907/2006/EC.

Full text of EU DoC is available at <https://community.musictribe.com/>

EU Representative: Music Tribe Brands DK A/S
Address: Gammel Strand 44, DK-1202 København K, Denmark

UK Representative: Music Tribe Brands UK Ltd.
Address: 8th Floor, 20 Farringdon Street London EC4A 4AB, United Kingdom



Correct disposal of this product: This symbol indicates that this product must not be disposed of with household waste, according to the WEEE Directive (2012/19/EU) and your national law. This product should be taken to a collection center licensed for the recycling of waste electrical and electronic equipment (EEE). The mishandling of this type of waste could have a possible negative impact on the environment and human health due to potentially hazardous substances that are generally associated with EEE. At the same

time, your cooperation in the correct disposal of this product will contribute to the efficient use of natural resources. For more information about where you can take your waste equipment for recycling, please contact your local city office, or your household waste collection service.

We Hear You