

PSR-SX920

PSR-SX720+

PSR-SX720

Manuale di istruzioni

Grazie per avere acquistato questa workstation digitale Yamaha.

Questa tastiera elettronica per artisti professionisti, oltre a vantare un'ampia selezione di voci e funzioni estremamente versatili, offre il potenziale per espandere il contenuto dello strumento.

Si suggerisce di leggere attentamente questo manuale per sfruttare al massimo tutte le funzioni pratiche e avanzate dello strumento. Consigliamo inoltre di conservare il manuale in un luogo sicuro e a portata di mano per successive consultazioni.

Prima di utilizzare lo strumento, leggere attentamente la sezione "PRECAUZIONI" alle pagine 4-5.

Il numero di modello e quello di serie, i requisiti di alimentazione e altre informazioni del prodotto si trovano sulla piastrina o vicino alla stessa. La piastrina del prodotto si trova nella parte inferiore dell'unità. Annotare il numero di serie nello spazio indicato di seguito e conservare il manuale come documento di comprovazione dell'acquisto; in tal modo, in caso di furto, l'identificazione sarà più semplice.

Numero del modello

Numero di serie

(1003-M06 plate bottom it 01)

Informazioni per gli utenti sulla raccolta e lo smaltimento di vecchia attrezzatura



Questi simboli sui prodotti, sull'imballaggio e/o sui documenti che li accompagnano, indicano che i prodotti elettrici ed elettronici non devono essere mischiati con i rifiuti generici.

Per il trattamento, il recupero e il riciclaggio appropriato di vecchi prodotti, si prega di portarli ai punti di raccolta designati, in accordo con la legislazione locale.

Smaltendo correttamente questi prodotti si potranno recuperare risorse preziose, oltre a prevenire potenziali effetti negativi sulla salute e l'ambiente che potrebbero sorgere a causa del trattamento improprio dei rifiuti.

Per ulteriori informazioni sulla raccolta e il riciclaggio di vecchi prodotti, si prega di contattare l'amministrazione comunale locale, il servizio di smaltimento dei rifiuti o il punto vendita dove sono stati acquistati gli articoli.

Per utenti imprenditori dell'Unione europea:

Se si desidera scartare attrezzatura elettrica ed elettronica, si prega di contattare il proprio rivenditore o il proprio fornitore per ulteriori informazioni.

Informazioni sullo smaltimento negli altri Paesi al di fuori dell'Unione europea:

Questi simboli sono validi solamente nell'Unione Europea; se si desidera scartare questi articoli, si prega di contattare le autorità locali o il rivenditore e richiedere informazioni sulla corretta modalità di smaltimento.

(58-M02 WEEE it 01)

Important Notice: Guarantee Information for customers in European Economic Area (EEA) and Switzerland

Important Notice: Guarantee Information for customers in EEA* and Switzerland	English
For detailed guarantee information about this Yamaha product, and Pan-EEA* and Switzerland warranty service, please either visit the website address below (Printable file is available at our website) or contact the Yamaha representative office for your country. * EEA: European Economic Area	
Wichtiger Hinweis: Garantie-Information für Kunden in der EWR* und der Schweiz	Deutsch
Für nähere Garantie-Information über dieses Produkt von Yamaha, sowie über den Pan-EWR*- und Schweizer Garantieservice, besuchen Sie bitte entweder die folgend angegebene Internetadresse (eine druckfähige Version befindet sich auch auf unserer Webseite), oder wenden Sie sich an den für Ihr Land zuständigen Yamaha-Vertrieb. *EWR: Europäischer Wirtschaftsraum	
Remarque importante: informations de garantie pour les clients de l'EEE et la Suisse	Français
Pour des informations plus détaillées sur la garantie de ce produit Yamaha et sur le service de garantie applicable dans l'ensemble de l'EEE ainsi qu'en Suisse, consultez notre site Web à l'adresse ci-dessous (le fichier imprimable est disponible sur notre site Web) ou contactez directement Yamaha dans votre pays de résidence. * EEE : Espace Economique Européen	
Belangrijke mededeling: Garantie-informatie voor klanten in de EER* en Zwitserland	Nederlands
Voor gedetailleerde garantie-informatie over dit Yamaha-product en de garantieservice in heel de EER* en Zwitserland, gaat u naar de onderstaande website (u vindt een afdrukbaar bestand op onze website) of neemt u contact op met de vertegenwoordiging van Yamaha in uw land. * EER: Europese Economische Ruimte	
Aviso importante: información sobre la garantía para los clientes del EEE* y Suiza	Español
Para una información detallada sobre este producto Yamaha y sobre el soporte de garantía en la zona EEE* y Suiza, visite la dirección web que se incluye más abajo (la versión del archivo para imprimir esta disponible en nuestro sitio web) o póngase en contacto con el representante de Yamaha en su país. * EEE: Espacio Económico Europeo	
Avviso importante: informazioni sulla garanzia per i clienti residenti nell'EEA* e in Svizzera	Italiano
Per informazioni dettagliate sulla garanzia relativa a questo prodotto Yamaha e l'assistenza in garanzia nei paesi EEA* e in Svizzera, potete consultare il sito Web all'indirizzo riportato di seguito (è disponibile il file in formato stampabile) oppure contattare l'ufficio di rappresentanza locale della Yamaha. * EEA: Area Economica Europea	
Aviso importante: informações sobre as garantias para clientes da AEE* e da Suíça	Português
Para obter uma informação pormenorizada sobre este produto da Yamaha e sobre o serviço de garantia na AEE* e na Suíça, visite o site a seguir (o arquivo para impressão está disponível no nosso site) ou entre em contato com o escritório de representação da Yamaha no seu país. * AEE: Área Económica Europeia	
Σημαντική σημείωση: Πληροφορίες εγγύησης για τους πελάτες στον ΕΟΧ* και Ελλάδα	Ελληνικά
Για λεπτομερείς πληροφορίες εγγύησης σχετικά με το παρόν προϊόν της Yamaha και την κάλυψη εγγύησης σε όλες τις χώρες του ΕΟΧ και την Ελλάδα, επισκεφτείτε την παρακάτω ιστοσελίδα (Εκτυπώσιμη μορφή είναι διαθέσιμη στην ιστοσελίδα μας) ή απευθυνθείτε στην αντιπροσωπεία της Yamaha στη χώρα σας. * ΕΟΧ: Ευρωπαϊκός Οικονομικός Χώρος	
Viktigt: Garantiinformasjon för kunder i EES-området* och Schweiz	Svenska
För detaljerad information om denna Yamahaprodukt samt garantiservice i hela EES-området* och Schweiz kan du antingen besöka nedanstående webbadress (en utskriftsvänlig fil finns på webbplatsen) eller kontakta Yamahas officiella representant i ditt land. * EES: Europeiska Ekonomiska Samarbetsområdet	
Viktig merknad: Garantiinformasjon for kunder i EØS* og Sveits	Norsk
Detaljert garantiinformasjon om dette Yamaha-produktet og garantiservice for hele EØS-området* og Sveits kan fås enten ved å besøke nettstedene nedenfor (utskriftsversjon finnes på våre nettsider) eller kontakte Yamahas kontoret i landet der du bor. *EØS: Det europeiske økonomiske samarbeidsområdet	
Vigtig oplysning: Garantioplysninger til kunder i EØO* og Schweiz	Dansk
De kan finde detaljerede garantioplysninger om dette Yamaha-produkt og den fælles garantiserviceordning for EØO* (og Schweiz) ved at besøge det websted, der er angivet nedenfor (der findes en fil, som kan udskrives, på vores websted), eller ved at kontakte Yamahas nationale repræsentationskontor i det land, hvor De bor. * EØO: Det Europæiske Økonomiske Område	
Tärkeä ilmoitus: Takuutiedot Euroopan talousalueen (ETA)* ja Sveitsin asiakkaille	Suomi
Tämän Yamaha-tuotteen sekä ETA-alueen ja Sveitsin takuuta koskevat yksityiskohtaiset tiedot saatte alla olevasta nettiosoitteesta. (Tulostettava tiedosto saatavissa sivustollamme.) Voitte myös ottaa yhteyttä paikalliseen Yamaha-edustajaan. *ETA: Euroopan talousalue	
Ważne: Warunki gwarancynę obowiązujące w EOG* i Szwajcarii	Polski
Aby dowiedzieć się więcej na temat warunków gwarancyjnych tego produktu firmy Yamaha i serwisu gwarancyjnego w całym EOG* i Szwajcarii, należy odwiedzić wskazaną poniżej stronę internetową (Plik gotowy do wydruku znajduje się na naszej stronie internetowej) lub skontaktować się z przedstawicielstwem firmy Yamaha w swoim kraju. * EOG — Europejski Obszar Gospodarczy	
Důležité oznámení: Záruční informace pro zákazníky v EHS* a ve Švýcarsku	Česky
Podrobné záruční informace o tomto produktu Yamaha a záručním servisu v celém EHS* a ve Švýcarsku naleznete na níže uvedené webové adrese (soubor k tisku je dostupný na našich webových stránkách) nebo se můžete obrátit na zástupce firmy Yamaha ve své zemi. * EHS: Evropský hospodářský prostor	
Fontos figyelmeztetés: Garancia-információk az EGT* területén és Svájcban élő vásárlók számára	Magyar
A jelen Yamaha termékre vonatkozó részletes garancia-információk, valamint az EGT*-re és Svájcra kiterjedő garanciális szolgáltatás tekintetében keresse fel webhelyünket az alábbi címen (a webhelyen nyomtatható fájl is található), vagy pedig lépjen kapcsolatba az országában működő Yamaha képviseleti irodával. * EGT: Európai Gazdasági Térség	
Oluline märkus: Garantiteave Euroopa Majanduspiirkonna (EMP)* ja Šveitsi klientidele	Eesti keel
Täpsemat teabe saamiseks selle Yamaha toote garantii ning kogu Euroopa Majanduspiirkonna ja Šveitsi garantiiteeninduse kohta, külastage palun veebisaiti alljärgneval aadressil (meie saidil on saadaval printida fail) või pöörduge Teie regiooni Yamaha esinduse poole. * EMP: Euroopa Majanduspiirkond	
Svarīgs paziņojums: garantijas informācija klientiem EEZ* un Šveicē	Latviešu
Lai saņemtu detalizētā garantijas informāciju par šo Yamaha produktu, kā arī garantijas apkalpošanu EEZ* un Šveicē, lūdzu, apmeklējiet zemāk norādīto tīmekļa vietnes adresi (tīmekļa vietnē ir pieejams drukājams fails) vai sazinieties ar jūsu valsti apkalpojošo Yamaha pārstāvniecību. * EEZ: Eiropas Ekonomikas zona	
Dėmesio: informacija dėl garantijos pirkėjams EEE* ir Šveicarijoje	Lietuvių kalba
Jei reikia išsamios informacijos apie šį „Yamaha“ produktą ir jo techninę priežiūrą visoje EEE* ir Šveicarijoje, apsilankykite mūsų svetainėje toliau nurodytu adresu (svetainėje yra spausdintinas failas) arba kreipkitės į „Yamaha“ atstovybę savo šaliai. * EEE – Europos ekonominė erdvė	
Dôležitá upozornenie: Informácie o záruke pre zákazníkov v EHP* a Švajčiarsku	Slovenčina
Podrobné informácie o záruke týkajúce sa tohto produktu od spoločnosti Yamaha a garančnom servise v EHP* a Švajčiarsku nájdete na webovej stránke uvedenej nižšie (na našej webovej stránke je k dispozícii súbor na tlač) alebo sa obráťte na zástupcu spoločnosti Yamaha vo svojej krajine. * EHP: Európsky hospodársky priestor	
Pomembno obvestilo: Informacije o garanciji za kupce v EGP* in Švici	Slovenščina
Za podrobne informacije o tem Yamahinim izdelku ter garancijskem servisu v celotnem EGP in Švici, obiščite spletno mesto, ki je navedeno spodaj (natisljiva datoteka je na voljo na našem spletnem mestu), ali se obrnite na Yamahinega predstavnika v svoji državi. * EGP: Evropski gospodarski prostor	
Важно съобщение: Информация за гаранцията за клиенти в ЕИП* и Швейцария	Български език
За подробна информация за гаранцията за този продукт на Yamaha и гаранционното обслужване в паневропейската зона на ЕИП* и Швейцария или посетете посочения по-долу уеб сайт (на нашия уеб сайт има файл за печат), или се свържете с представителния офис на Yamaha във вашата страна. * ЕИП: Европейско икономическо пространство	
Notificarea importantă: Informații despre garanție pentru clienții din SEE* și Elveția	Limba română
Pentru informații detaliate privind acest produs Yamaha și serviciul de garanție Pan-SEE* și Elveția, vizitați site-ul la adresa de mai jos (fișierul imprimabil este disponibil pe site-ul nostru) sau contactați biroul reprezentanței Yamaha din țara dumneavoastră. * SEE: Spațiul Economic European	
Važna obavijest: Informacije o jamstvu za države EGP-a i Švicarske	Hrvatski
Za detaljne informacije o jamstvu za ovaj Yamahin proizvod te jamstvenom servisu za cijeli EGP i Švicarsku, molimo Vas da posjetite web-stranicu navedenu u nastavku ili kontaktirate ovlaštenog Yamahinog dobavljača u svojoj zemlji. * EGP: Europski gospodarski prostor	

<https://europe.yamaha.com/warranty/>

URL_5

PRECAUZIONI

LEGGERE ATTENTAMENTE PRIMA DI CONTINUARE

Conservare questo manuale in un luogo sicuro e accessibile per future consultazioni.



AVVERTENZA

Attenersi sempre alle precauzioni di base indicate di seguito per evitare il rischio di lesioni gravi o addirittura di morte conseguente a scosse elettriche, cortocircuiti, danni, incendi o altri pericoli. Tali precauzioni includono, fra le altre, quelle indicate di seguito:

Alimentazione

- Non posizionare il cavo di alimentazione in prossimità di fonti di calore, quali radiatori o caloriferi. Non piegarlo eccessivamente né danneggiarlo. Non posizionare oggetti pesanti sul cavo.
- Non toccare il prodotto o la spina elettrica durante una tempesta elettrica.
- Utilizzare solo la tensione corretta specificata per il prodotto. La tensione necessaria è indicata sulla piastrina del nome del prodotto.
- Utilizzare solo l'adattatore CA (pagina 121)/il cavo di alimentazione in dotazione o specificato. Non utilizzare l'adattatore CA/il cavo di alimentazione per altri dispositivi.
- Controllare periodicamente la spina elettrica ed eventualmente rimuoverne la sporcizia o la polvere accumulata.
- Inserire saldamente la spina elettrica fino in fondo nella presa CA, altrimenti potrebbe accumularsi della polvere sulla spina con conseguente rischio di incendi o ustioni della pelle.
- Prima di installare il prodotto, assicurarsi che la presa CA utilizzata sia facilmente accessibile. In caso di problemi o malfunzionamenti, spegnere immediatamente il prodotto e scollegare la spina dalla presa elettrica. Anche quando l'interruttore di alimentazione è spento, a condizione che il cavo di alimentazione non sia staccato dalla presa CA, il prodotto non si scollega dalla sorgente di alimentazione.
- Non collegare il prodotto a una presa elettrica utilizzando una prolunga multipresa per evitare una riduzione della qualità del suono o un eventuale surriscaldamento della presa stessa.
- Quando si scollega la spina elettrica, afferrare sempre la spina e non il cavo per evitare di danneggiarlo o di causare scosse elettriche o incendi.
- Se si prevede di non utilizzare il prodotto per lunghi periodi di tempo, scollegare il cavo di alimentazione dalla presa CA.

Non smontare

- Questo prodotto non contiene componenti riparabili dall'utente. Non tentare di smontare o modificare in alcun modo i componenti interni.

Esposizione all'acqua

- Non esporre il prodotto alla pioggia, non usarlo vicino all'acqua o in ambienti umidi o bagnati né sistemare su di esso contenitori di liquidi (ad esempio, tazze, bottiglie o bicchieri) che possano riversarsi in una qualsiasi delle

aperture o in punti in cui possa cadere dell'acqua. Un liquido come l'acqua che penetra nel prodotto può causare incendi, scosse elettriche o malfunzionamenti.

- Utilizzare l'adattatore CA esclusivamente all'interno. Non utilizzare in ambienti umidi.
- Non inserire o rimuovere mai la spina elettrica con le mani bagnate.

Esposizione al fuoco

- Non posizionare oggetti accesi o fiamme vive in prossimità del prodotto per evitare il rischio di incendio.

Unità wireless

- Le onde radio emesse dal prodotto possono interferire con dispositivi elettromedicali quali pacemaker o defibrillatore.
 - Non utilizzare il prodotto in prossimità di dispositivi medici o all'interno di strutture mediche. Le onde radio emesse dal prodotto possono interferire con i dispositivi elettromedicali.
 - Non utilizzare il prodotto a una distanza inferiore a 15 cm da persone con pacemaker o defibrillatore.

Collegamenti

- Assicurarsi di leggere il manuale del dispositivo da collegare e seguire le istruzioni. La mancata osservanza di queste indicazioni può causare incendi, surriscaldamento, esplosioni o malfunzionamenti.

Anomalie

- Se si verifica uno dei problemi riportati di seguito, spegnere immediatamente l'interruttore di alimentazione e scollegare la spina elettrica dalla presa. Infine, richiedere l'assistenza di un tecnico autorizzato Yamaha.
 - La spina o il cavo di alimentazione è danneggiato.
 - Vengono emessi odori insoliti o fumo.
 - Alcuni oggetti o dell'acqua sono caduti nel prodotto.
 - Si verifica una improvvisa scomparsa del suono durante l'utilizzo del prodotto.
 - Il prodotto presenta crepe o altri danni visibili.

ATTENZIONE

Attenersi sempre alle precauzioni di base elencate di seguito per evitare possibili lesioni personali o danni al prodotto o ad altri oggetti. Tali precauzioni includono, fra le altre, quelle indicate di seguito:

Posizionamento

- Non collocare il prodotto in posizione instabile o soggetta a vibrazioni eccessive, per evitare che cada e che causi eventualmente lesioni.
- Prima di spostare il prodotto, assicurarsi che tutti i cavi siano scollegati per evitare danni o lesioni alle persone che potrebbero inciampare.

Collegamenti

- Prima di collegare il prodotto ad altre apparecchiature, spegnere tutti i dispositivi interessati. Prima di accendere o spegnere i dispositivi, impostare al minimo i livelli del volume.
- Assicurarsi inoltre che il volume di tutti i dispositivi sia impostato al minimo. Aumentare gradualmente il volume mentre si suona lo strumento fino a raggiungere il livello desiderato.

Utilizzo

- Non introdurre le dita o le mani nelle fessure presenti sul prodotto.
- Non inserire materiali estranei come metallo o carta nelle aperture o negli spazi vuoti del prodotto. La mancata osservanza di questa precauzione può causare incendi, scosse elettriche o malfunzionamenti.
- Non appoggiarsi al prodotto, né posizionarvi sopra oggetti pesanti. Non esercitare eccessiva forza su pulsanti, interruttori o connettori.
- Non utilizzare il prodotto o le cuffie per lunghi periodi di tempo o con livelli di volume eccessivi. Tali pratiche potrebbero causare una perdita permanente dell'udito. Se si accusano disturbi uditivi come fischi o abbassamento dell'udito, rivolgersi a un medico.
- Prima di pulire l'unità, rimuovere la spina elettrica dalla presa CA. La mancata osservanza di questa precauzione può causare scosse elettriche.

Yamaha declina qualsiasi responsabilità per i danni derivanti da un utilizzo non corretto o dalle modifiche apportate al prodotto, nonché per la perdita o la distruzione di dati.

Spegnere sempre il prodotto quando non è utilizzato.

Anche quando l'interruttore [⏻] (Standby/On) è in posizione di standby (il display è spento), una quantità minima di corrente continua ad alimentare il prodotto.

Se si prevede di non utilizzare il prodotto per un periodo di tempo prolungato, scollegare il cavo di alimentazione dalla presa CA.

(DMI-11)

AVVISO

Attenersi agli avvisi riportati di seguito per evitare il malfunzionamento/danneggiamento del prodotto e il danneggiamento dei dati o di altri oggetti.

■ Utilizzo

- Non collegare questo prodotto direttamente a un servizio Wi-Fi e/o Internet pubblico. Collegare il prodotto a Internet soltanto tramite un router protetto da password con elevato livello di sicurezza. Consultare il produttore del router per informazioni sulle pratiche ottimali di sicurezza.
- Non utilizzare il prodotto in prossimità di apparecchi televisivi, radio, stereo, telefoni cellulari o altri dispositivi elettrici. In caso contrario, questo prodotto o l'altro dispositivo potrebbe generare rumore.
- Quando si utilizza il prodotto insieme a un'app su uno smart device quale uno smartphone o un tablet, si consiglia di abilitare la modalità aereo sul dispositivo in questione per evitare il disturbo causato dalla comunicazione. Quando si attiva la modalità aereo, le impostazioni Wi-Fi o **Bluetooth®** potrebbero essere disattivate. Assicurarsi che l'impostazione sia attivata prima dell'uso.
- Per evitare la deformazione e il danneggiamento dei componenti interni o il funzionamento instabile, non esporre il prodotto a un'eccessiva quantità di polvere, a vibrazioni o a condizioni climatiche estreme. Non lasciare, ad esempio, l'unità sotto la luce diretta del sole, in prossimità di una fonte di calore o all'interno di una vettura nelle ore diurne (intervallo di temperature di funzionamento verificato: 5-40°C).
- Non collocare oggetti in vinile, plastica o gomma sul prodotto, per evitare di scolorire il prodotto.

■ Manutenzione

- Pulire il prodotto con un panno morbido, asciutto o leggermente inumidito. Non utilizzare diluenti per vernici, solventi, alcol, detersivi liquidi o salviette imbevute di sostanze chimiche.

■ Salvataggio dei dati

- I dati di configurazione di MIDI, voci, stili e song modificati vengono persi quando si spegne il prodotto. Questo succede anche quando lo strumento viene spento con la funzione Auto Power Off (pagina 21). Salvare i dati nel prodotto o in un'unità flash USB/un dispositivo esterno come un computer (pagina 33). Tuttavia, i dati salvati nel prodotto potrebbero andare persi a causa di guasti, errori operativi e così via. Salvare i dati importanti su un'unità flash USB/un dispositivo esterno, ad esempio un computer (pagina 33). Prima di utilizzare un'unità flash USB, vedere pagina 109.
- Se si modificano le impostazioni di una pagina di visualizzazione e si chiude la pagina, i dati di configurazione del sistema (dati diversi da quelli delle impostazioni modificate per song, stili, voci, MIDI ecc.) vengono memorizzati automaticamente. Tuttavia, i dati andranno persi se si spegne l'unità senza uscire correttamente dal relativo display. Per informazioni sui dati di configurazione del sistema, fare riferimento alla scheda parametri dell'elenco dati sul sito Web.
- Per evitare la perdita di dati dovuta al danneggiamento dell'unità flash USB, si consiglia di creare una copia di backup dei dati importanti su un'unità flash USB di riserva o su un dispositivo esterno, ad esempio un computer.

Informazioni

■ Informazioni sui copyright

- Il copyright del "contenuto"^{*1} installato in questo prodotto appartiene a Yamaha Corporation o al relativo detentore del copyright. Ad eccezione di quanto consentito dalle leggi sul copyright e da altre leggi pertinenti, come la copia per uso personale, è vietato "riprodurre o deviare"^{*2} senza l'autorizzazione del detentore del copyright. Quando si utilizza il contenuto, consultare un esperto di copyright.
Se si crea musica o ci si esibisce con i contenuti attraverso l'uso originale del prodotto e successivamente li si registra e distribuisce, l'autorizzazione di Yamaha Corporation non è richiesta indipendentemente dal fatto che il metodo di distribuzione sia a pagamento o gratuito.
*1: La parola "contenuto" include programmi per computer, dati audio, dati di stili di accompagnamento, dati MIDI, dati di forma d'onda, dati di registrazioni vocali, spartiti, dati di partiture e così via.
*2: La frase "riprodurre o deviare" include l'estrazione del contenuto stesso in questo prodotto o la registrazione e la distribuzione senza modifiche in un modo simile.

■ Informazioni sulle funzioni/sui dati disponibili con il prodotto

- Alcune delle song preset sono state modificate in lunghezza o nell'arrangiamento e possono essere non esattamente uguali alle originali.
- Questo dispositivo è in grado di utilizzare in anteprima diversi tipi/formati di dati musicali dopo aver eseguito un processo di ottimizzazione per ottenere il formato corretto. Di conseguenza, il dispositivo potrebbe non riprodurli esattamente nel modo previsto dai rispettivi produttori o compositori.

■ Informazioni sul presente manuale

- Le illustrazioni e le schermate LCD presenti in questo manuale vengono fornite esclusivamente a scopo descrittivo.
- Se non diversamente specificato, le illustrazioni e le schermate contenute in questo manuale si basano sul modello PSR-SX920 (in lingua inglese).
- Apple, iTunes, Mac, Macintosh, iPhone, iPad, iPod touch e Lightning sono marchi di Apple Inc. registrati negli Stati Uniti e in altri paesi.
- Wi-Fi è un marchio registrato di Wi-Fi Alliance®.
- La denominazione e il logo **Bluetooth®** sono marchi registrati di proprietà di Bluetooth SIG, Inc. e qualsiasi utilizzo di tali marchi da parte di Yamaha Corporation è su licenza.



- Le denominazioni sociali e i nomi dei prodotti riportati nel manuale sono marchi o marchi registrati delle rispettive società.

■ Informazioni sullo smaltimento

- Quando si smaltisce il prodotto, contattare le autorità locali appropriate.

Yamaha potrebbe di tanto in tanto aggiornare il firmware del prodotto, senza preavviso, al fine di migliorare le funzionalità e l'utilizzabilità. Per utilizzare al meglio le funzionalità dello strumento fornito, consigliamo di aggiornarlo sempre all'ultima versione disponibile. È possibile scaricare il firmware più recente dal seguente sito Web:

https://manual.yamaha.com/it/eb-ekb/psrsx920_720/direct/downloads/

Avviso relativo al copyright

Questi sono i titoli, i riconoscimenti e gli avvisi relativi al copyright per le song preinstallate nello strumento.

Blinding Lights (PSR-SX920/SX720)

Words and Music by Abel Tesfaye, Max Martin, Jason Quenneville, Oscar Holter and Ahmad Balshe

Copyright © 2019 KMR Music Royalties II SCSp, MXM, Universal Music Corp., Sal And Co LP, WC Music Corp. and Songs Of Wolf Cousins

All Rights for KMR Music Royalties II SCSp and MXM Administered Worldwide by Kobalt Songs Music Publishing

All Rights for Sal And Co LP Administered by Universal Music Corp.

All Rights for Songs Of Wolf Cousins Administered by WC Music Corp.

All Rights Reserved Used by Permission

Blinding Lights (PSR-SX720+)

Words and Music by Abel Tesfaye, Jason Quenneville, Max Martin, Oscar Holter and Ahmad Balshe

Copyright © 2019 UNIVERSAL MUSIC WORKS, XO MUSIC PUBLISHING LLC, HI-FI ASSET ACQUISITION CO, L.P. GMR, UNIVERSAL MUSIC CORP., SAL AND CO LP, MXM, WC MUSIC CORP., SONGS OF WOLF COUSINS and BOTA MUSIC PUBLISHING

All Rights for XO MUSIC PUBLISHING LLC and HI-FI ASSET ACQUISITION CO, L.P. GMR Administered by UNIVERSAL MUSIC WORKS

All Rights for SAL AND CO LP Administered by UNIVERSAL MUSIC CORP.

All Rights for MXM Administered by KOBALT SONGS MUSIC PUBLISHING

All Rights for SONGS OF WOLF COUSINS and BOTA MUSIC PUBLISHING Administered by WC MUSIC CORP.

All Rights Reserved Used by Permission

The Best (Simply The Best)

Words and Music by Holly Knight and Mike Chapman

Copyright © 1988 Knighty Knight Music and Mike Chapman Publishing Enterprises

All Rights for Knighty Knight Music Administered by BMG Rights Management (US) LLC

All Rights for Mike Chapman Publishing Enterprises Administered by Reservoir Media Management, Inc.

All Rights Reserved Used by Permission

Accessori in dotazione

- Manuale di istruzioni (questa guida) x 1
- Leggio x 1
- Adattatore CA, cavo di alimentazione x 1

Potrebbero non essere inclusi in alcuni paesi. Per ulteriori informazioni, contattare il rivenditore Yamaha.

Informazioni sui manuali

Insieme allo strumento, vengono forniti i documenti e il materiale descrittivo riportati di seguito.

Documenti in dotazione



Manuale di istruzioni (questa guida)

Vengono fornite le descrizioni generali delle funzioni di base di PSR-SX920/SX720+/SX720.

Materiali in linea (scaricabili dal Web)



Reference Manual (disponibile solo in inglese, francese, tedesco, spagnolo, indonesiano, vietnamita e cinese)

Spiega le funzioni avanzate dello strumento, quali la creazione di stili, song e multipad originali e la configurazione delle impostazioni di parametri specifici.



Data List

Include elenchi di vari contenuti preset importanti, quali voci, stili, effetti, nonché informazioni correlate a MIDI.



Pre-installed Expansion Contents List

Include un elenco dei dati dei contenuti di espansione preinstallati, forniti specificamente per suonare musica adatta per la propria area geografica.



Smart Device Connection Manual

Spiega come collegare lo strumento a smart device quali smartphone, tablet e così via.

Per ottenere questi documenti, accedere al sito Web riportato di seguito.



Download correlati a PSR-SX920/SX720+/SX720

https://manual.yamaha.com/mi/kb-ekb/psrsx920_720/direct/downloads/

Formati compatibili con lo strumento



GM (General MIDI) è uno dei formati più comuni di assegnazione delle voci. GM System Level 2 è una specifica standard che ottimizza il formato GM originale e migliora la compatibilità dei dati delle song. Fornisce una polifonia maggiorata, una selezione voci aumentata, parametri voce ampliati e un'elaborazione degli effetti integrata.



XG è il più significativo miglioramento del formato GM System Level 1 ed è stato sviluppato da Yamaha allo scopo di offrire più voci e variazioni, nonché un maggiore controllo espressivo sulle voci e sugli effetti, assicurando così la compatibilità dei dati in futuro.



Il formato XF Yamaha enfatizza i vantaggi dell'SMF (Standard MIDI File) con una maggiore funzionalità e con una potenziale espandibilità per il futuro. Questo strumento è in grado di visualizzare i testi quando viene suonato un file XF che contiene dei dati di testo canzone.



SFF (Style File Format) è un formato per i file di stile originale sviluppato da Yamaha che utilizza un sistema di conversione assolutamente unico per mettere a disposizione accompagnamenti automatici di alta qualità, basati su una vasta gamma di accordi. SFF GE (Guitar Edition) è un formato SFF avanzato che offre una trasposizione delle note migliorata per le tracce di chitarra.



AEM (Articulation Element Modeling) è un marchio dell'avanzata tecnologia di generazione di suoni di Yamaha. Per informazioni sull'AEM, consultare il Reference Manual sul sito Web (sopra indicato).

(solo PSR-SX920)

Caratteristiche principali della PSR-SX920/SX720+/SX720

● Voci all'avanguardia

Prestazioni straordinarie e un controllo espressivo variegato con le voci S.Art2 (solo PSR-SX920) e S.Art+, che ampliano ulteriormente una gamma di voci autentiche già diversificata, notevole e magnificamente straordinaria.

● Stili di accompagnamento

Gli stili della PSR-SX920/SX720+/SX720 rendono possibile l'esecuzione di una vasta gamma di generi musicali con un accompagnamento strumentale completo, suonando semplicemente gli accordi. Inoltre, la funzione Style Dynamics Control fa sì che l'energia e la dinamica di qualsiasi stile seguano perfettamente la performance.

● Controllo completo delle performance in tempo reale con joystick e manopole LIVE CONTROL e pulsanti assegnabili

Il joystick e le manopole LIVE CONTROL offrono un controllo straordinario e intuitivo in tempo reale delle proprie performance. È possibile assegnare ai controller un'ampia gamma di funzioni, in modo da poter variare facilmente il suono durante la performance. I pulsanti assegnabili consentono di impostare le funzioni e le scelte rapide preferite per un funzionamento pratico e personalizzato.

● Chord Looper: seconda mano sinistra virtuale

Chord Looper permette di registrare una sequenza di accordi e riprodurli, in modo che non sia necessario suonarli con la mano sinistra e offrendo così nuove opportunità per performance più creative.

● Configurazione rapida e semplice con playlist e registrazione

La playlist è il nuovo, semplicissimo modo per configurare rapidamente lo strumento, indipendentemente dalla vastità del repertorio. È possibile organizzare le memorie di registrazione in comode playlist per richiamarle istantaneamente durante le performance.

● Espandibilità di voci e stili con Yamaha Expansion Manager

Il software Yamaha Expansion Manager installato sul computer permette di espandere continuamente i contenuti dello strumento, creando e installando pacchetti personalizzati o acquistati. Grazie al supporto dei formati WAV, AIFF, SoundFont e REX, per gestire singole parti audio, le possibilità di creare nuovi suoni e stili sono pressoché illimitate.

● Funzioni di riproduzione e di editing audio

È possibile riprodurre sullo strumento file audio (formato WAV o MP3). È anche possibile registrare direttamente le proprie performance come file audio (formato WAV o MP3) sull'unità User interna o sull'unità flash USB. Lo strumento offre anche una vasta gamma di utili funzioni avanzate di elaborazione e riproduzione audio, compresa la funzione Time Stretch, che consente di rallentare o velocizzare un file audio senza modificare il pitch, e la funzione Pitch Shift, che consente di modificare il pitch senza alterare il tempo. La funzione Vocal Cancel riduce in modo significativo il volume delle parti vocali in un file audio, consentendo di cantare in stile "karaoke" con il solo accompagnamento strumentale. È anche possibile assegnare i file audio ai multipad per poi riprodurli durante la performance, offrendo un tocco di creatività in più.

Utilizzo di PSR-SX920/SX720+/SX720: panoramica generale

Questa sezione fornisce una panoramica utile di vasta gamma di funzioni disponibili in questo strumento e indica dove trovare le informazioni necessarie sugli argomenti specifici. Qualora sia necessario un aiuto per comprendere una funzione, una caratteristica o una modalità di funzionamento, oppure volete conoscere in che modo utilizzare al meglio lo strumento, questa è la sezione di riferimento.

MI : PSR-SX920/SX720+/SX720 Manuale di istruzioni (questa guida). I nomi dei singoli capitoli sono visualizzati dopo questo simbolo. Per informazioni dettagliate su ciascun capitolo, vedere "Sommario" (pagina 12).

* : Questo materiale può essere scaricato dal sito Web Yamaha (vedere "Download correlati a PSR-SX920/SX720+/SX720", pagina 8).

Utilizzo autonomo dell'unità PSR-SX920/SX720+/SX720

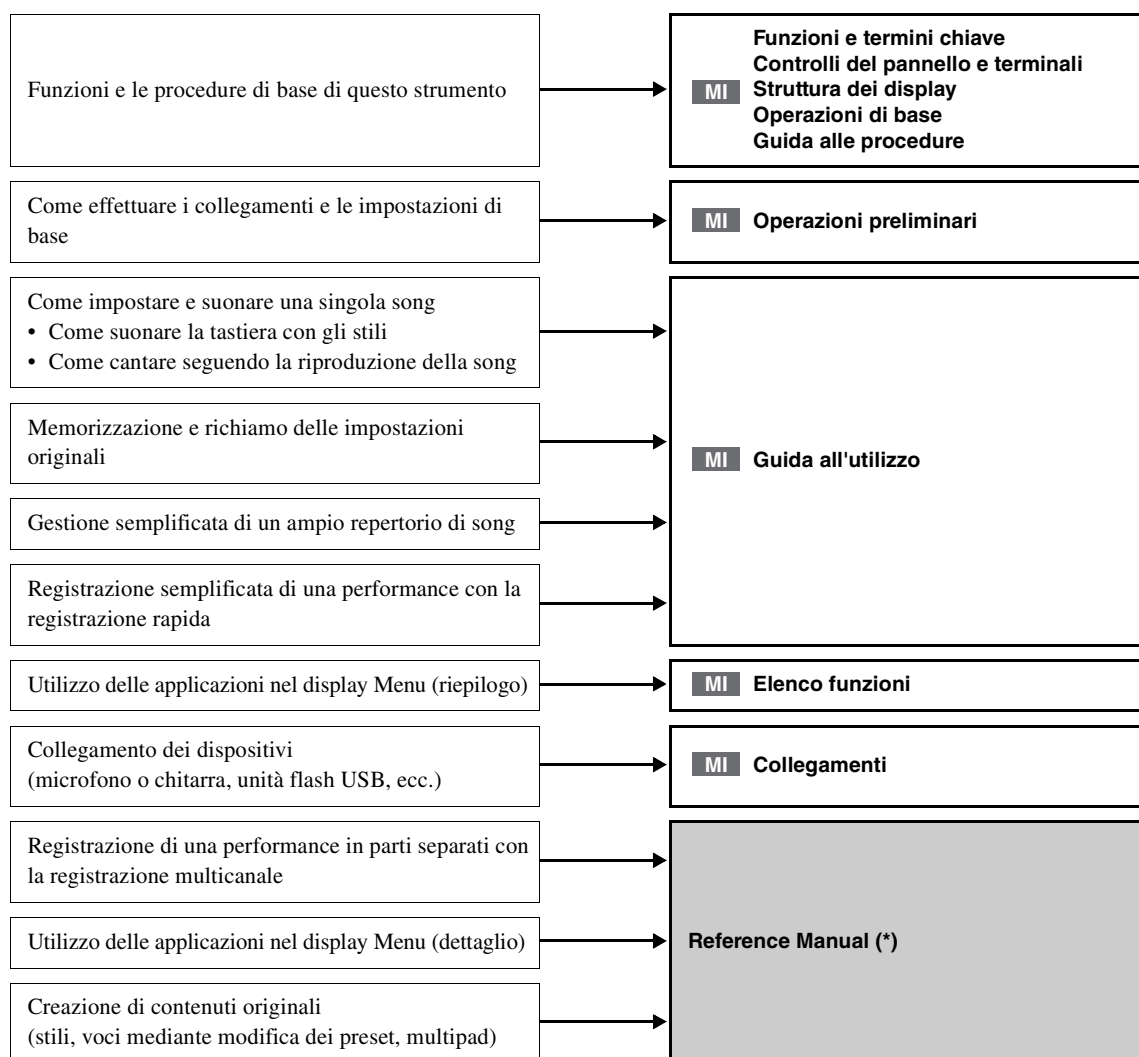

Utilizzo dell'unità PSR-SX920/SX720+/SX720 con un computer

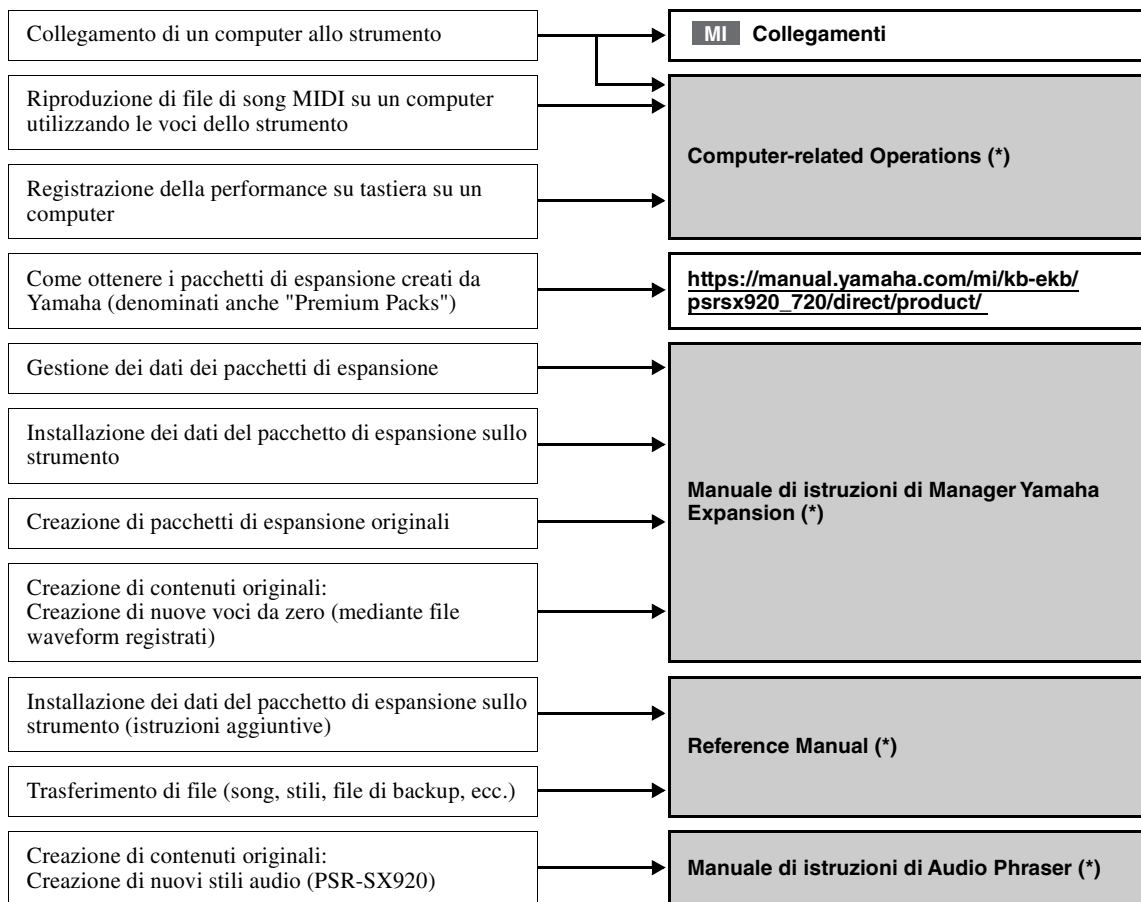
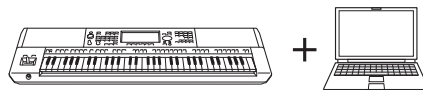

Utilizzo di PSR-SX920/SX720+/SX720 con altri dispositivi

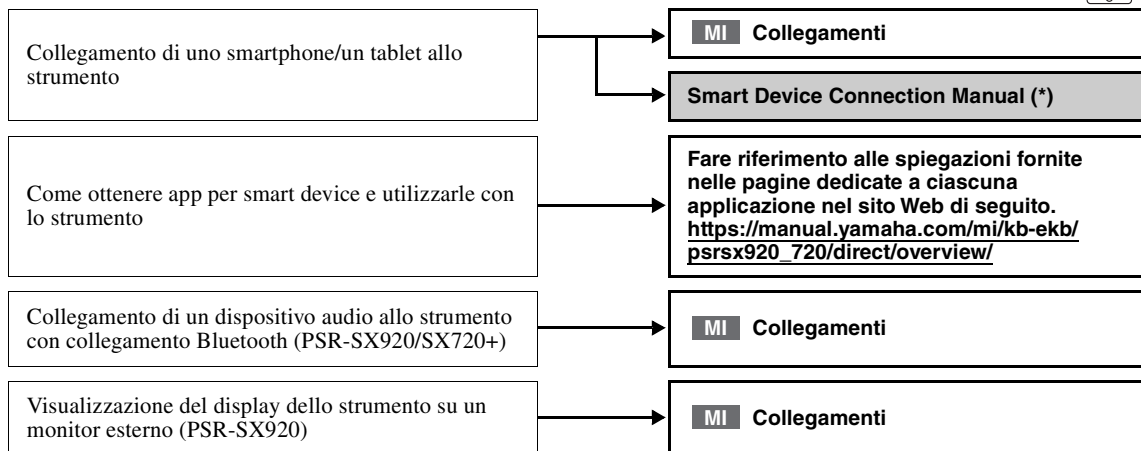
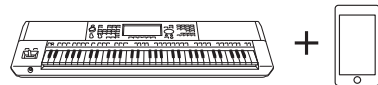

Sommario

PRECAUZIONI	4
Accessori in dotazione	7
Informazioni sui manuali	8
Caratteristiche principali della PSR-SX920/SX720+/SX720.....	9

Utilizzo di PSR-SX920/SX720+/SX720: panoramica generale...10

Funzioni e termini chiave...14

Controlli del pannello e terminali...16

Operazioni preliminari...20

Alimentazione.....	20
Accensione/spengimento	20
Configurazione delle impostazioni di base.....	21
Regolazione della luminosità del display principale e delle spie.....	22

Struttura dei display...23

Struttura del display Main.....	23
---------------------------------	----

Operazioni di base...26

Configurazione dei display	26
Chiusura del display corrente.....	29
Controlli a display.....	30
Richiamo istantaneo del display desiderato: Direct Access.....	32
Reset delle impostazioni del pannello.....	32
Riproduzione delle demo	32
Gestione dei file	33
Immissione di caratteri	36
Blocco delle impostazioni del pannello (Panel Lock)	37
Uso del metronomo.....	37

Guida alle procedure per l'uso di PSR-SX920/SX720+/SX720...38

Guida
all'utilizzo

1

Esecuzione con gli stili: configurazione...40

Configurazione degli stili	40
Impostazioni ottimali del pannello per lo stile corrente (funzione One Touch Setting).....	43
Configurazione delle parti di tastiera.....	44
Selezione di una voce per ciascuna parte di tastiera.....	48
Creazione di voci Organ Flutes originali	50
Configurazione della funzione Keyboard Harmony/Arpeggio	51
Configurazione dei multipad.....	54
Memorizzazione delle impostazioni originali nell'impostazione a un sol tocco	55
Modifica dell'intonazione della tastiera.....	56
Configurazione dei controller assegnabili	57

Guida
all'utilizzo

2

Esecuzione con gli stili: operazioni durante la performance...59

Funzionamento della riproduzione dello stile	59
Registrazione e riproduzione di una sequenza di accordi: Chord Looper.....	61
Controllo espressivo della performance.....	63
Come suonare e controllare le voci Super Articulation	64
Controllo della riproduzione multipad.....	66

Guida
all'utilizzo

3

Cantare seguendo la riproduzione della song: impostazione...68

Configurazione della riproduzione delle song	68
Aggiunta di effetti vocali al suono del microfono (Vocal Harmony) (PSR-SX920)	72

Cantare seguendo la riproduzione della song: operazioni durante la performance...74

Controllo della riproduzione delle song	74
Utilizzo dei marcatori di posizione delle song (solo MIDI Song)	77
Visualizzazione di partiture, testi e i file di testo durante la riproduzione	79
Utilizzo della funzione Talk.....	81

Regolazione dei parametri di ciascuna parte: mixer...82

Procedura di base per il mixer	82
Attivazione/disattivazione di ciascun canale dello stile o della song MIDI	84
Modifica della voce per ciascun canale dello stile o song MIDI	85

Registrazione della song...86

Registrazione rapida MIDI.....	86
Registrazione rapida audio	87

Memorizzazione e richiamo di configurazioni del pannello personalizzate: memoria di registrazione, playlist...88

Salvataggio e richiamo delle impostazioni del pannello personalizzate con la memoria di registrazione.....	89
Gestione di un ampio repertorio mediante la playlist	92

Personalizzazione per performance ottimali...96

Personalizzazione delle scelte rapide sul display Home.....	96
Assegnazione delle funzioni o delle scelte rapide ai pulsanti ASSIGNABLE.....	96
Configurazione delle impostazioni globali (Utility).....	97
Regolazione del suono sull'uscita finale (compressore master, EQ master)	98
Aggiunta di nuovi contenuti: pacchetti di espansione	99

Impostazioni di sistema...100

Conferma della versione firmware e dell'ID hardware	100
Ripristino delle impostazioni iniziali della fabbrica	100
Backup e ripristino dei dati	101

Collegamenti: uso dello strumento con altri dispositivi...102

Collegamento di un microfono o di una chitarra (jack [MIC/GUITAR INPUT]).....	102
Utilizzo di un sistema di altoparlanti esterni per la riproduzione (jack MAIN OUTPUT, jack SUB (AUX) OUTPUT (PSR-SX920))	104
Ascolto della riproduzione audio dal dispositivo esterno mediante l'altoparlante dello strumento	105
Collegamento di footswitch/foot controller (jack FOOT PEDAL)	108
Collegamento di dispositivi USB (terminale [USB TO DEVICE])	109
Collegamento a uno smartphone o a un Tablet ([USB TO DEVICE], [USB TO HOST] o terminali MIDI).....	110
Visualizzazione del display dello strumento su un monitor esterno (PSR-SX920)	111
Collegamento a un computer (terminale [USB TO HOST])	112
Collegamento di dispositivi MIDI esterni (terminali MIDI).....	112

Elenco funzioni...113**Appendice...115**

Tabella Direct Access	115
Risoluzione dei problemi.....	117
Specifiche tecniche.....	120
Indice	122

Funzioni e termini chiave

In questa sezione sono illustrate brevemente le funzioni principali di questo strumento, in modo da conoscerne meglio le funzionalità complessive.

Stili: ritmo e accompagnamento automatico

PSR-SX920/SX720+/SX720 dispone di un'ampia serie di pattern di accompagnamento ritmico (denominati "Stili") in una serie di generi musicali diversi, tra cui pop, jazz e altri ancora. La funzione Styles include sofisticati pattern di accompagnamento automatico, che consentono di ottenere la riproduzione dell'accompagnamento automatico semplicemente suonando gli accordi con la mano sinistra. Ciò consente di ricreare automaticamente il suono di un'intera band o di un'orchestra, anche se si suona da soli.

Voci: singoli suoni dello strumento

PSR-SX920/SX720+/SX720 dispone di un'ampia varietà di voci strumentali eccezionalmente realistiche, tra cui pianoforte, chitarra, strumenti ad arco, a fiato, ottoni e altro ancora. Le voci possono essere suonate manualmente sulla tastiera e sono utilizzate anche da stili, song MIDI e multipad.

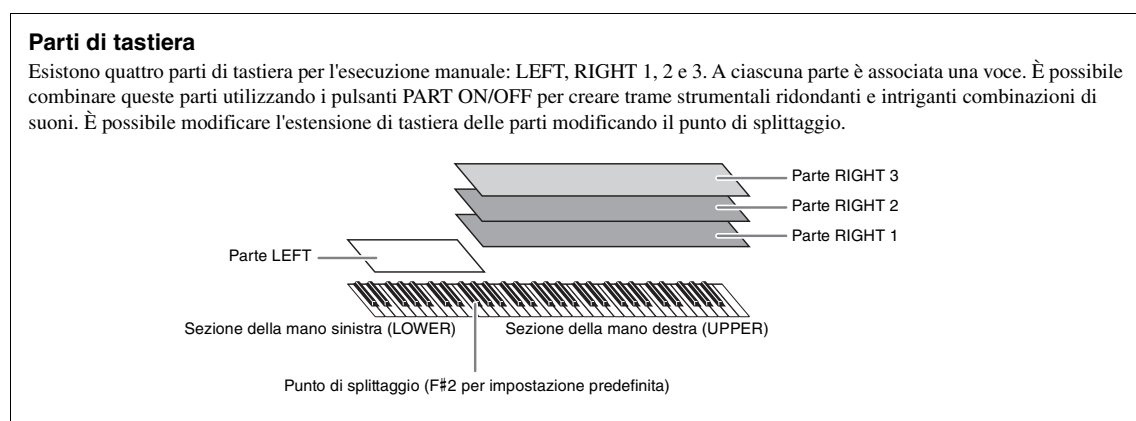

Multipad: aggiunta di frasi musicali alla performance

I multipad possono essere utilizzati per riprodurre alcune brevi sequenze melodiche e ritmiche predefinite, per aggiungere impatto e varietà alle esecuzioni sulla tastiera. I multipad sono raggruppati in banchi di quattro frasi ciascuno. Questo strumento presenta diversi banchi multipad in una serie di generi musicali diversi. Inoltre, la funzione Audio Link Multi Pad consente di creare nuovi ed esclusivi contenuti pad con dati audio (WAV) personalizzati per la riproduzione.

Song: riproduzione di file audio/MIDI

In questo strumento, per "song" si intendono dati MIDI o audio quali song preset, file musicali disponibili in commercio e così via. Non solo è possibile riprodurre e ascoltare una song, ma anche suonare la tastiera insieme alla song riprodotta. Esistono due modalità per la riproduzione delle song: modalità Song Player e modalità Song List.

- **Song Player:** riproduce simultaneamente due song audio (oppure una song MIDI e una song audio) con una transizione fluida tra le due.
- **Song List:** riproduce le song continuamente in base a un elenco creato in precedenza.

Collegamento di microfono/chitarra: cantare e suonare assieme alla performance su tastiera

Collegando un microfono al jack MIC/GUITAR [INPUT] (connettore per cuffie standard da 1/4") è possibile cantare a tempo con la performance su tastiera o con la riproduzione della song. Lo strumento emette la voce attraverso il sistema di altoparlanti collegato.

Inoltre, PSR-SX920 dispone di una funzione Vocal Harmony/Synth Vocoder. È possibile applicare automaticamente vari effetti Vocal Harmony alla voce mentre si canta, oppure utilizzare la funzione Synth Vocoder per trasformare le caratteristiche uniche della propria voce in suoni di sintetizzatore o di altro tipo.

Entrambi i modelli PSR-SX920 e PSR-SX720+/SX720 consentono di collegare una chitarra elettronica che può essere suonata insieme alla tastiera, utilizzando addirittura i potenti effetti DSP per l'elaborazione del suono della chitarra.

Memoria di registrazione: salvataggio e richiamo di configurazioni del pannello personalizzate

La funzione Registration Memory consente di salvare (o registrare) praticamente tutte le impostazioni del pannello personalizzate su un pulsante Registration Memory e richiamarle quindi istantaneamente premendo un unico pulsante. Le impostazioni registrate negli otto pulsanti Registration Memory vengono salvate come singolo banco di registrazione (file).

Playlist: gestione di grandi quantità di song e impostazioni

La funzione Playlist semplifica la gestione e il richiamo delle song e delle impostazioni correlate, indipendentemente dalla quantità. La playlist consente di richiamare una song specifica da più di otto song mediante un'unica, semplice operazione. È possibile registrare nella playlist fino a 2.500 song, ed è possibile richiamare le impostazioni del pannello corrispondenti per ciascuna song con un singolo tocco.

Registrazione: registrazione delle performance

Questo strumento consente di registrare la propria performance e di salvarla come file MIDI in formato SMF. Lo strumento consente inoltre di registrare le proprie performance sotto forma di dati audio (WAV) nell'unità User interna. Per la registrazione MIDI sono inoltre disponibili due pratici metodi di registrazione, ovvero registrazione rapida e registrazione multicanale.

Controlli del pannello e terminali

■ Pannello superiore

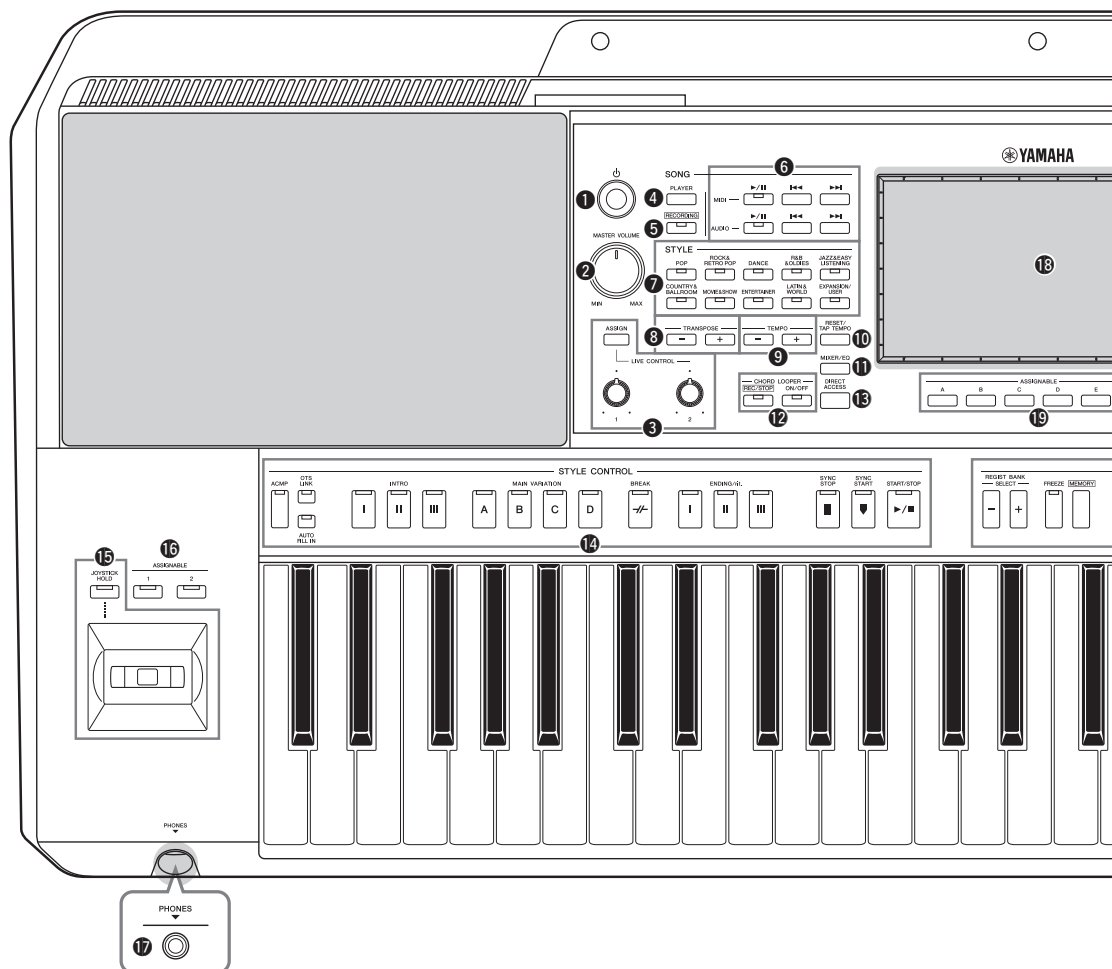

- 1** Interruttore [⏻] (Standby/On) Pagina 20
Consente di accendere o mettere in standby lo strumento.
- 2** Dial [MASTER VOLUME]..... Pagina 20
Consente di regolare il volume generale.
- 3** Pulsante [ASSIGN], manopole LIVE CONTROL Pagina 57
Consentono di assegnare le funzioni e di controllare i suoni in tempo reale.
- 4** Pulsante SONG [PLAYER]..... Pagine 24, 69
Consente di richiamare il display Song Player.
- 5** Pulsante SONG [RECORDING]..... Pagina 24, 86
Consente di richiamare il display Song Recording.
- 6** Pulsanti di controllo della riproduzione SONG Pagina 74
Consentono di controllare la riproduzione di song MIDI e audio.
- 7** Pulsanti di selezione categoria STYLE Pagina 40
Consentono di selezionare una categoria di stile.
- 8** Pulsanti TRANSPOSE Pagina 56
Consentono di eseguire la trasposizione del pitch dello strumento per semitoni.
- 9** Pulsanti TEMPO Pagina 42
Consentono di controllare il tempo per la riproduzione di stili, song e del metronomo.
- 10** Pulsante [RESET/TAP TEMPO].....Pagine 42, 60
È inoltre possibile modificare il tempo toccando due volte il pulsante al tempo desiderato. Durante la riproduzione di uno stile, reimposta (riporta indietro) la riproduzione della sezione Style.
- 11** Pulsante [MIXER/EQ].....Pagine 24, 82
Consente di richiamare il display Mixer per la regolazione dei parametri di ciascuna parte, quali volume, pan ed EQ.
- 12** Pulsanti CHORD LOOPER..... Pagina 61
Consentono di controllare la registrazione e la riproduzione in loop della funzione Chord Looper.
- 13** Pulsante [DIRECT ACCESS].....Pagina 32, 115
Consente di richiamare immediatamente il display desiderato mediante la semplice pressione di un pulsante.
- 14** Pulsanti STYLE CONTROL.....Pagine 40, 59
Per controllare la riproduzione dello stile.

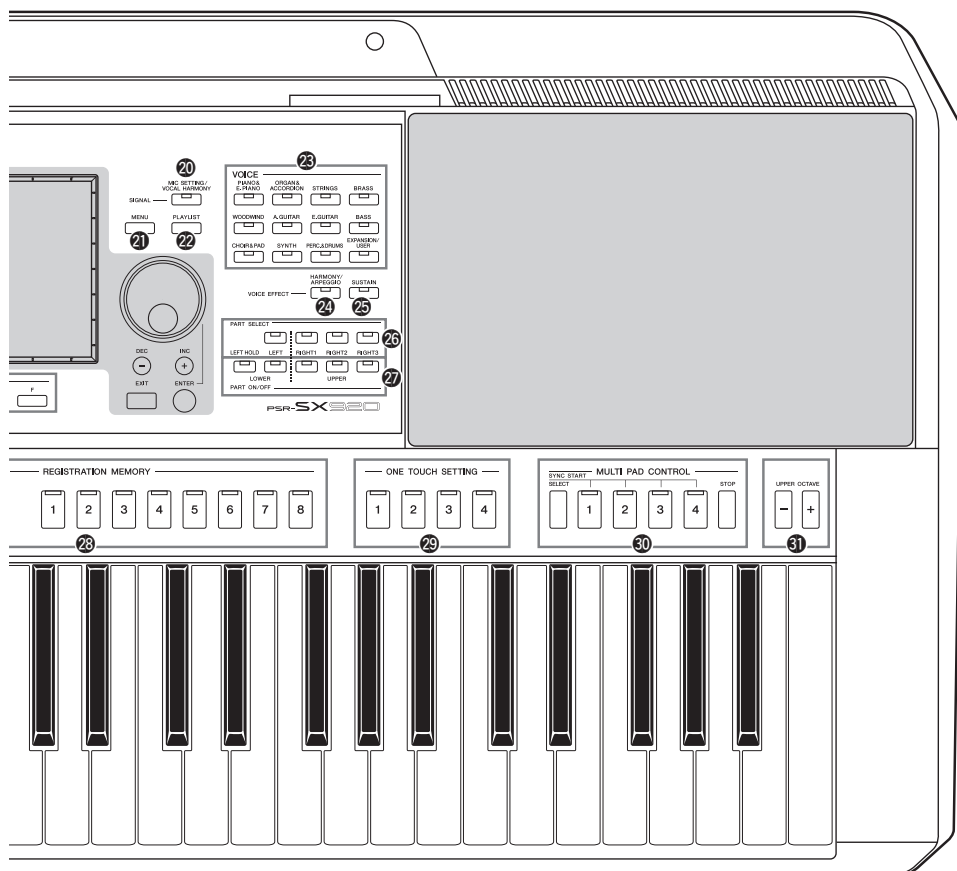

- 15 Joystick, pulsante [JOYSTICK HOLD] Pagina 63**
Per utilizzare le funzioni di pitch bend, modulazione del pitch e quelle assegnate.
- 16 Pulsanti ASSIGNABLE [1]–[2]..... Pagina 58**
Per controllare la funzione assegnata e per assegnare scelte rapide.
- 17 Jack [PHONES] Pagina 19**
Per collegare un paio di cuffie.
- 18 Touch screen LCD e controlli correlati Pagina 26**
- 19 Pulsanti ASSIGNABLE Pagina 96**
Per assegnare le scelte rapide alle funzioni di frequente utilizzo.
- 20 Pulsante [MIC SETTING/VOCAL HARMONY] (PSR-SX920)/ Pulsante [MIC SETTING] (PSR-SX720+/SX720) Pagina 72, 103**
Consente di richiamare il display da cui è possibile specificare le impostazioni per il microfono o la chitarra e (sul modello PSR-SX920) le impostazioni di Vocal Harmony.
- 21 Pulsante [MENU] Pagine 25, 29**
Consente di richiamare il display Menu, dal quale è possibile richiamare varie funzioni.
- 22 Pulsante [PLAYLIST] Pagina 25, 92**
Consente di richiamare il display Playlist.
- 23 Pulsanti di selezione categoria VOICE Pagina 48**
Consentono di selezionare una categoria voce.
- 24 Pulsante [HARMONY/ARPEGGIO] Pagina 51**
Consente di applicare gli effetti Harmony o Arpeggio alle voci della mano destra.
- 25 Pulsante [SUSTAIN] Pagina 64**
Consente di applicare il sustain alle voci della mano destra.
- 26 Pulsanti PART SELECT Pagina 48**
Consentono di selezionare una voce per ciascuna parte di tastiera.
- 27 Pulsanti PART ON/OFF Pagina 44**
Consentono di attivare o disattivare le singole parti di tastiera.

- 28 Pulsanti REGISTRATION MEMORY Pagina 88
Per registrare e richiamare le impostazioni del pannello.
- 29 Pulsanti ONE TOUCH SETTING Pagine 43, 55
Consentono di richiamare le impostazioni del pannello appropriate allo stile.
- 30 Pulsanti MULTI PAD CONTROL Pagine 54, 66
Consentono di selezionare e riprodurre una frase multipad ritmica o melodica.

- 31 Pulsanti UPPER OCTAVE Pagina 56
Consentono di cambiare il pitch della tastiera di un'ottava per volta.

Configurazione del pannello (Impostazioni del pannello)

Tramite i controlli presenti sul pannello, è possibile regolare varie impostazioni come descritto qui. In questo manuale le impostazioni dello strumento sono collettivamente definite "configurazione del pannello" o "impostazioni del pannello".

■ **Pannello posteriore**

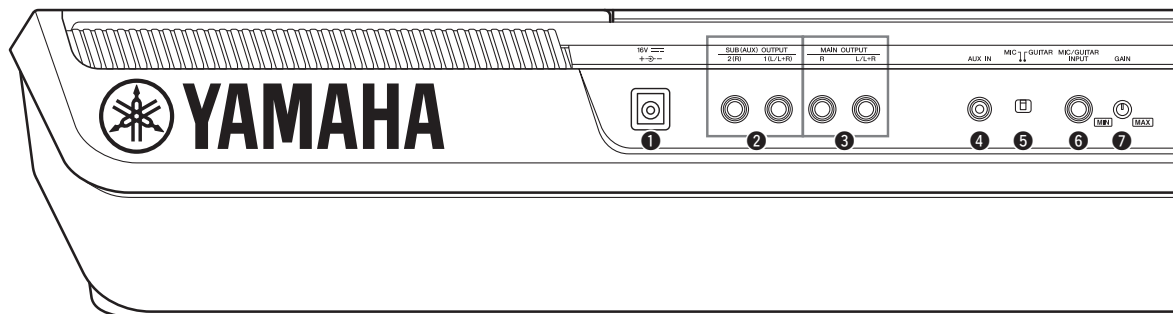

- 1 Jack DC IN Pagina 20
Consente di collegare l'adattatore di alimentazione.
- 2 Jack SUB (AUX) OUTPUT [1 (L/L+R)], [2 (R)] (PSR-SX920) Pagina 104
Consentono di collegare dispositivi audio esterni. Questi jack operano come uscite SUB 1-2 o AUX, a seconda delle impostazioni Line Out.
- 3 Jack MAIN OUTPUT [L/L+R], [R] Pagina 104
Consentono di collegare dispositivi audio esterni.

- 4 Jack [AUX IN] Pagina 105
Consente di collegare un dispositivo audio esterno, ad esempio un lettore audio portatile.
- 5 Interruttore [MIC GUITAR] Pagina 102
Consente di passare da "MIC" a "Guitar" per il corretto utilizzo del jack [MIC/GUITAR INPUT].
- 6 Jack [MIC/GUITAR INPUT] Pagina 102
Consente di collegare un microfono o una chitarra.

Montaggio del leggio

Inserire il leggio negli alloggiamenti come indicato.

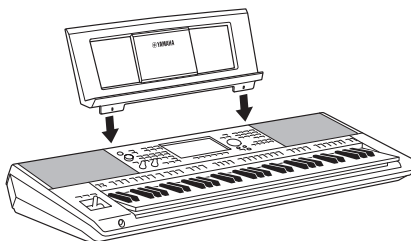

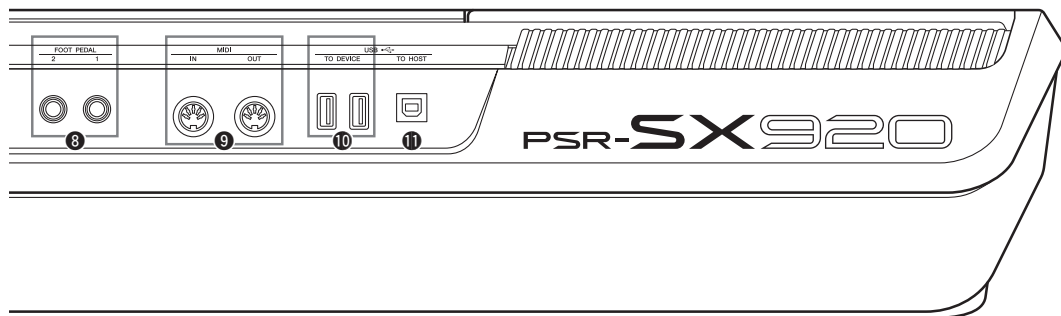

- 7** Manopola [GAIN] **Pagina 102**
Consente di regolare il livello di ingresso del jack [MIC/ GUITAR INPUT].
- 8** Jack FOOT PEDAL [1], [2]..... **Pagina 108**
Consentono di collegare footswitch e/o foot controller.
- 9** Terminali MIDI [IN], [OUT] **Pagina 112**
Per il collegamento di dispositivi MIDI esterni.
- 10** Terminali [USB TO DEVICE] **Pagina 109**
Per il collegamento di dispositivi USB, quali un'unità flash USB, o di un adattatore LAN wireless opzionale o simili.
L'unità PSR-SX920 è dotata di due terminali mentre l'unità PSR-SX720+/SX720 ne ha uno solo.
- 11** Terminale [USB TO HOST] **Pagina 112**
Consente di stabilire un collegamento a un computer o a un adattatore wireless MIDI opzionale.

Utilizzo delle cuffie

Collegare le cuffie al jack [PHONES].

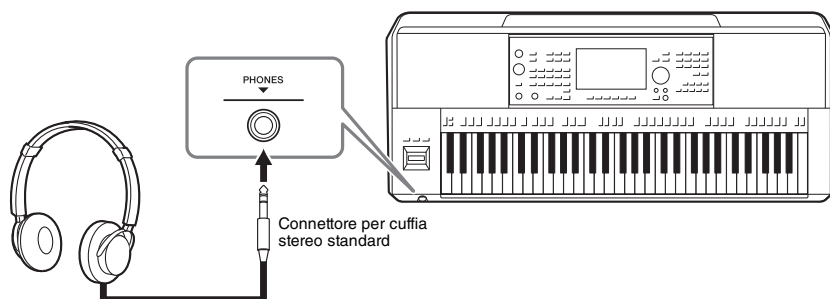

ATTENZIONE

Non utilizzare le cuffie con un livello di volume eccessivo per periodi troppo lunghi per evitare danni all'udito.

Operazioni preliminari

Alimentazione

Collegare l'adattatore CA nell'ordine mostrato nell'illustrazione.

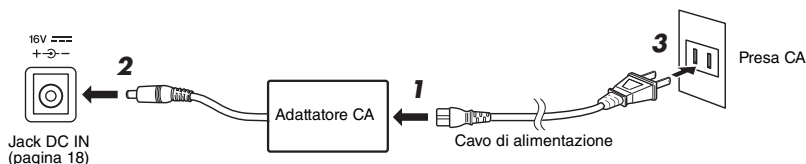

La forma della spina e della presa è diversa da un Paese all'altro.

AVVERTENZA

Utilizzare esclusivamente l'adattatore CA specificato (pagina 121). L'uso di altri adattatori CA potrebbe danneggiare lo strumento o causarne il surriscaldamento.

AVVERTENZA

Prima di installare il prodotto, assicurarsi che la presa CA utilizzata sia facilmente accessibile. In caso di problemi o malfunzionamenti, spegnere immediatamente lo strumento e scollegare la spina dalla presa di corrente.

NOTA

Per scollegare l'adattatore CA, seguire in ordine inverso la procedura sopra illustrata.

Accensione/spegnimento

1 Impostare il dial [MASTER VOLUME] su "MIN".

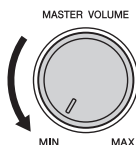

2 Per accendere lo strumento, premere l'interruttore [⏻] (Standby/On).

Dopo un breve intervallo, viene visualizzato il display Home (pagina 26). Regolare il volume come desiderato mentre si suona la tastiera.

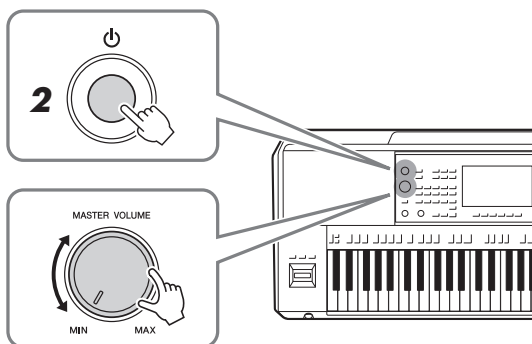

3 Dopo aver utilizzato lo strumento, spegnerlo premendo l'interruttore di alimentazione [⏻] (Standby/On) per circa un secondo.

NOTA

Finché non viene visualizzato il display Home, non è possibile eseguire alcuna operazione, compresi lo spegnimento dello strumento e l'utilizzo della tastiera.

AVVERTENZA

Anche quando l'interruttore [⏻] (Standby/On) è spento, una quantità minima di corrente continua ad alimentare l'unità. Se non si intende utilizzare il prodotto per un periodo di tempo prolungato, scollegare il cavo di alimentazione dalla presa di corrente CA a muro.

AVVISO

Durante la registrazione e la modifica o quando viene visualizzato un messaggio, non è possibile spegnere lo strumento anche se si preme l'interruttore [⏻] (Standby/On). Per spegnere lo strumento, premere l'interruttore [⏻] (Standby/On) solo dopo la registrazione e la modifica o quando non viene visualizzato più il messaggio. Per l'arresto forzato dello strumento, tenere premuto l'interruttore [⏻] (Standby/On) per più di tre secondi. Si noti che l'arresto forzato potrebbe causare la perdita di dati o danni allo strumento.

Funzione di spegnimento automatico

Per evitare consumi energetici non necessari, lo strumento dispone di una funzione di spegnimento automatico che si attiva quando questo non viene utilizzato per un periodo di tempo specificato. Il periodo di tempo che deve trascorrere prima dello spegnimento automatico dello strumento è per impostazione predefinita circa 15 minuti, tuttavia è possibile modificare l'impostazione (pagina 21).

Disattivazione della funzione Auto Power Off (metodo semplice)

Accendere lo strumento tenendo premuto il tasto più basso della tastiera. Viene brevemente visualizzato un messaggio per indicare che la funzione di spegnimento automatico è disattivata.

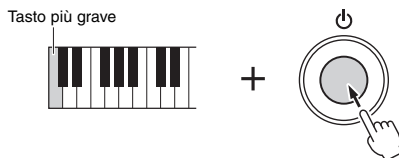

AVVISO

Se lo strumento si spegne automaticamente, tutti i dati non salvati tramite l'operazione di salvataggio andranno persi. Assicurarsi di aver salvato i dati prima che ciò accada (pagina 33).

NOTA

Quando si collega allo strumento un'unità flash USB contenente un numero elevato di file, l'esecuzione della funzione di spegnimento automatico potrebbe essere ritardata a causa dell'aggiornamento automatico dell'indice di ricerca dei file.

Configurazione delle impostazioni di base

Configurare le impostazioni di base dello strumento, ad esempio la selezione della lingua visualizzata sul display.

1 Richiamare il display operativo Utility.

Per prima cosa, premere il pulsante [MENU] per richiamare il display Menu.

Toccare quindi [Menu 2] per andare a pagina 2 del display (se necessario) e toccare [Utility].

2 Toccare [System] sul display.

3 Effettuare le necessarie impostazioni toccando il display.

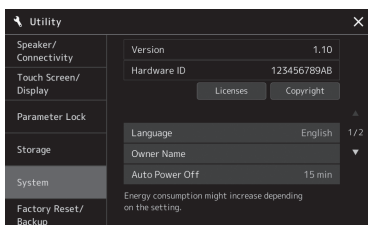

Language	Determina la lingua utilizzata nel display per i messaggi. Toccare questa impostazione per richiamare l'elenco di lingue, quindi selezionare quella desiderata.
Owner name	Consente di immettere il nome visualizzato nel display iniziale (richiamata all'accensione dello strumento). Toccare questa impostazione per richiamare la finestra di immissione dei caratteri, quindi immettere il proprio nome (pagina 36).
Auto Power Off	Consente di impostare il tempo che deve trascorrere prima dello spegnimento automatico dello strumento tramite la funzione di spegnimento automatico sopra indicata. Toccare questa impostazione per richiamare l'elenco di impostazioni, quindi selezionare quella desiderata. Per disattivare lo spegnimento automatico, selezionare "Disabled".

Per informazioni sulle altre voci di questo display, vedere il Reference Manual sul sito Web (pagina 8).

Regolazione della luminosità del display principale e delle spie

Qui è possibile modificare la luminosità del display Main e delle spie dei pulsanti.

- 1** Richiamare il display operativo (Utility) (punto 1 a pagina 21).
- 2** Richiamare il display "Touch Screen/Display".
Toccare [Touch Screen/Display] sul display.
- 3** Modificare le impostazioni toccando il display.

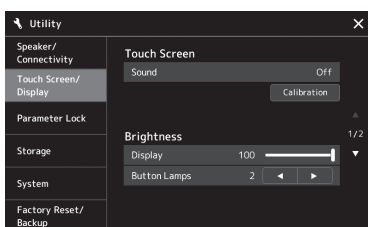

Display	Utilizzare lo slider per regolare la luminosità del display principale.
Button Lamps	Toccare [◀]/[▶] per regolare la luminosità delle spie.

Per informazioni sulle altre voci di questo display, vedere il Reference Manual sul sito Web (pagina 8).

Struttura dei display

Questo strumento dispone di un display touch screen LCD e di spie come ausilio visivo alla comprensione dello stato corrente.

LCD (display Main; touch screen)

Il display LCD mostra i parametri e i valori relativi all'operazione attualmente selezionata. Per utilizzarlo è sufficiente toccare i pulsanti o gli slider 'virtuali' sul display. Per informazioni dettagliate sulla struttura del display, vedere di seguito.

Spie e pulsanti del pannello

Molti dei pulsanti del pannello dispongono di spie colorate che si accendono e si spengono, lampeggiano o cambiano colore per indicare lo stato della funzione corrispondente. Per informazioni dettagliate sulle indicazioni e le convenzioni di illuminazione, fare riferimento alle descrizioni delle singole funzioni.

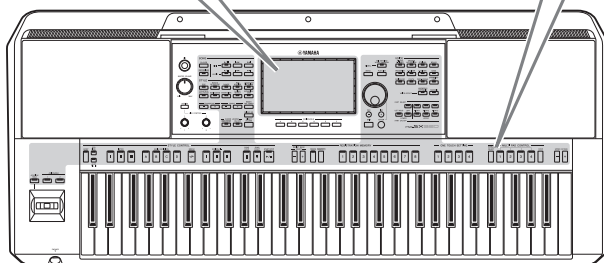

Struttura del display Main

Quando lo strumento viene acceso, viene richiamato il display Home. Toccando il display è possibile richiamare le varie funzioni.

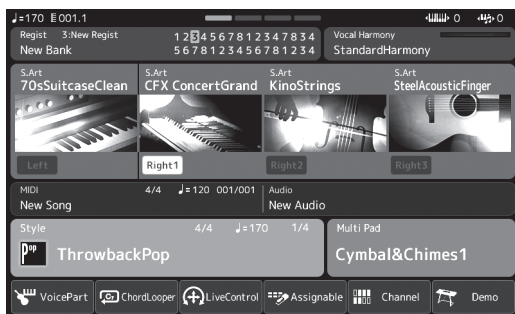

Display Home

Portale della struttura dei display dello strumento, che fornisce informazioni immediate su tutte le impostazioni correnti. (pagina 26)

Tuttavia, quando si utilizza lo strumento, è possibile richiamare direttamente i display dedicati a ciascuna funzione principale premendo i corrispondenti pulsanti sul pannello frontale. Altre funzioni e impostazioni dettagliate per lo strumento sono accessibili dal display Menu. Inoltre, a seconda della funzione specifica, è possibile richiamare il display di selezione dei file per selezionare i file desiderati.

Nella pagina successiva è riportata una panoramica su come richiamare i display delle singole funzioni principali.

Come richiamare i display delle funzioni principali mediante i pulsanti

Questa mappa descrive come richiamare i display per ciascuna funzione principale mediante i pulsanti presenti sul pannello.



Display di riproduzione delle song
Permette di controllare la riproduzione delle song (pagine 68, 74).

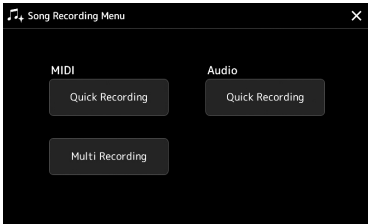

Display di registrazione delle song
Per registrare le proprie performance (pagina 86).

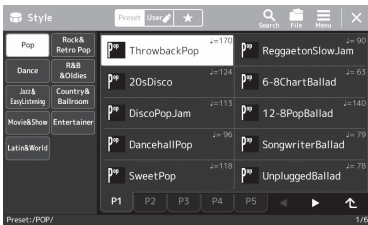

Display di selezione degli stili
Uno dei display di selezione dei file (pagina 28) per la selezione degli stili.



Display Mixer
Consente di regolare i parametri di missaggio di ciascuna parte, quali volume, pan ed EQ (pagina 82). Permette inoltre di regolare i controlli del suono complessivo, tramite compressore master ed EQ master (pagina 98).

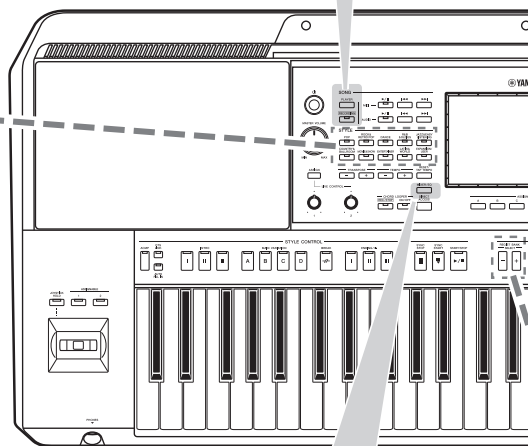
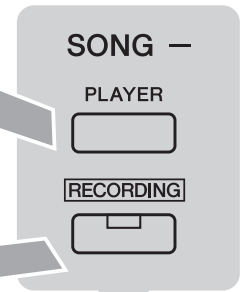

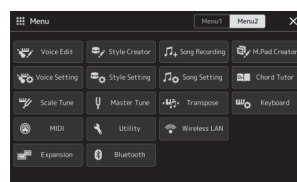
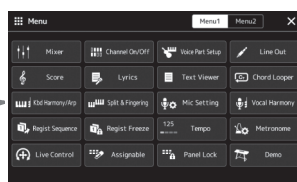
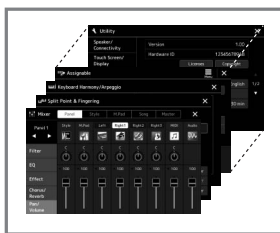

Display Menu

Toccando ogni icona è possibile richiamare varie funzioni, quali Song Score, Volume Balance e altre impostazioni dettagliate. (pagina 29)

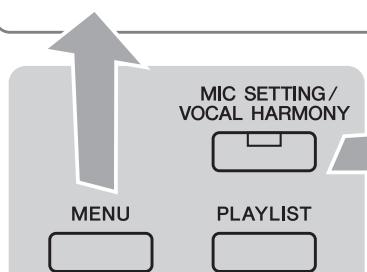

Display Mic Setting

Per effettuare impostazioni per il suono del microfono o della chitarra (pagina 103).

Display Vocal Harmony (PSR-SX920)

Per selezionare e modificare i tipi Vocal Harmony/Synth Vocoder (pagina 72).

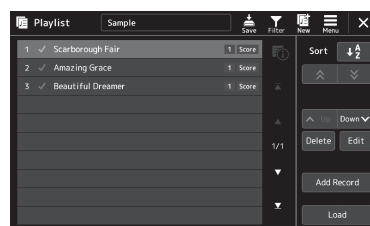
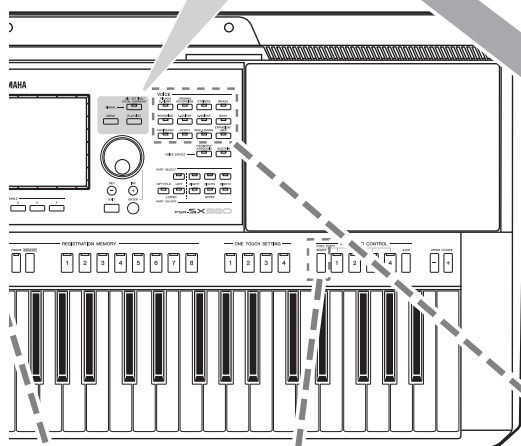

Display Playlist

Per selezionare e modificare le playlist (pagina 92).

Display di selezione delle voci

Uno dei display di selezione dei file per la selezione delle voci per le parti di tastiera (pagina 48).

Display di selezione dei multipad

Uno dei display di selezione dei file per la selezione di un banco multipad (pagina 54).

Display di selezione dei banchi della memoria di registrazione

Uno dei display di selezione dei file per la selezione del banco di registrazione (pagina 90).

Operazioni di base

Configurazione dei display

In questa sezione vengono illustrati i display più usati: Home, selezione file e Menu. Il display Home appare all'accensione dell'unità. Il termine "display di selezione dei file" indica tutti i vari display richiamati sullo strumento dai quali è possibile selezionare dei file. Il display Menu è un display di portale per varie funzioni e può essere richiamato premendo il pulsante [MENU].

Display Home

Viene visualizzato all'accensione dello strumento. Questo display mostra le impostazioni base correnti, come l'attuale voce e stile, consentendo di individuarli immediatamente. Per questo motivo si dovrebbe avere sempre il display Home visualizzato quando si eseguono brani musicali con la tastiera.

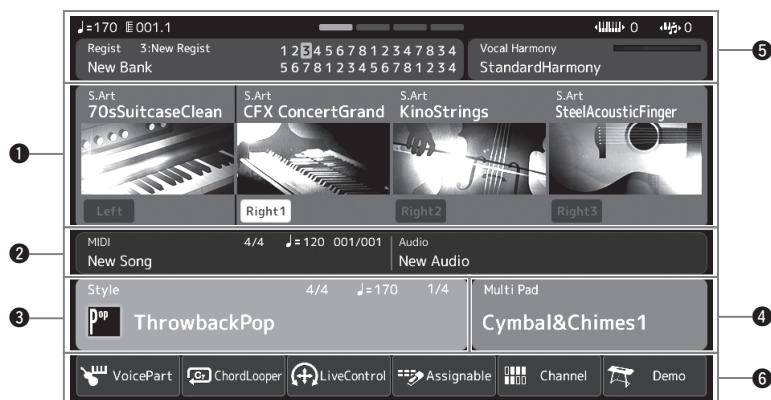

1 Area delle voci

Indica le attuali voci di ciascuna parte di tastiera (Left e Right 1-3) e lo stato on/off delle quattro parti. Toccare il nome di una voce per richiamare il display di selezione delle voci per la parte corrispondente.

2 Area delle song

Presenta informazioni correlate alla riproduzione/registrazione delle song. Le informazioni sulla riproduzione delle song vengono visualizzate in base alla modalità di riproduzione delle song (pagina 69). Toccando il nome di un file si richiama il corrispondente display di selezione. Durante la registrazione, viene visualizzato lo stato della registrazione stessa. Toccando lo stato di registrazione viene richiamato il display di registrazione.

3 Area degli stili

Mostra le informazioni per lo stile corrente, quali la posizione corrente della riproduzione della sezione, il nome dell'accordo corrente e l'indicazione del tempo. Toccando il nome di uno stile si richiama il display di selezione dello stile. Quando il pulsante [ACMP] è attivato, viene visualizzato l'accordo specificato nella sezione della tastiera riservata agli accordi.

4 Area multipad

Indica il banco multipad corrente. Toccare il nome del banco multipad per richiamare il display di selezione dei banchi multipad.

5 Area delle altre informazioni

Indica lo stato corrente, ad esempio le informazioni relative al microfono o la memoria di registrazione corrente. Per dettagli, vedere di seguito.

6 Area delle scelte rapide

Contiene le icone di scelta rapida che permettono di richiamare varie funzioni con un singolo tocco. Toccare un'icona di scelta rapida per richiamare il display della funzione corrispondente. È anche possibile registrare le icone di scelta rapida personalizzate in base alle proprie esigenze tramite display Assignable (pagina 96).

■ Area delle altre informazioni nel display Home



1 Battuta/beat/tempo

Mostra la posizione corrente (misura/beat/tempo) nella riproduzione di stili o di song MIDI. Ruotando il data dial, è possibile richiamare la schermata popup Tempo e regolare il tempo.

2 Ottava superiore/Trasposizione

Visualizza la quantità di spostamento del valore dell'ottava superiore e la quantità di trasposizione master in unità di semitono (pagina 56).

3 Banco della memoria di registrazione

Indica il nome e il numero del banco di memoria di registrazione selezionato. Toccando il nome di un banco di memoria di registrazione si richiama il display di selezione del banco di memoria di registrazione.

4 Sequenza di registrazione

Viene visualizzata quando è attiva la funzione Registration Sequence. Per istruzioni sulla programmazione della sequenza, consultare il Reference Manual sul sito Web (pagina 8).

5 Tipo di armonia vocale (PSR-SX920)

Indica il tipo di armonia vocale corrente (pagina 72). Toccare il nome di un tipo di armonia vocale per richiamare il display di selezione del tipo di armonia vocale.

Mic Setting (PSR-SX720+/SX720)

Indica l'impostazione del microfono corrente. Toccando un nome viene richiamato il display di impostazione del microfono.

6 Indicatore del livello di ingresso MIC/GUITAR

Se è collegato un microfono o una chitarra, ne indica il livello di ingresso. Regolare il livello con la manopola [GAIN] affinché l'indicatore si illumini in verde o giallo (ma non in rosso). Per informazioni dettagliate sul collegamento di un microfono o di una chitarra, vedere pagina 102.

Display di selezione dei file

Dal display di selezione dei file è possibile selezionare voci, stili, song, multipad e altri elementi. È possibile richiamare questo display toccando il nome della voce, stile o song sul display Home oppure premendo uno dei pulsanti VOICE o [STYLE], ecc. I display variano a seconda del tipo di file selezionato. Ad esempio, quando si seleziona una voce, viene richiamato il display di selezione delle voci.

In questa sezione vengono illustrate le strutture dei display comuni a tutti i tipi di display di selezione dei file.

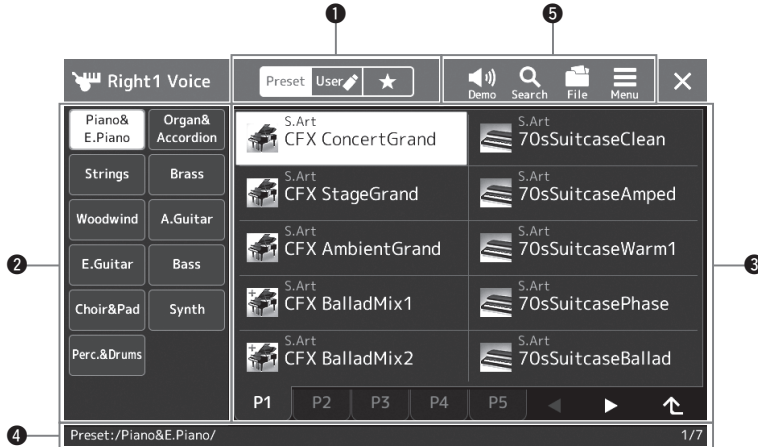

1 Categoria principale

Consente di selezionare la scheda Preset, User o Favorite.

Preset	Posizione in cui i dati preset vengono visualizzati. Un'ampia varietà di dati come voci e stili sono divisi in diverse sottocategorie (schede).
User	Posizione in cui vengono salvati i dati registrati o modificati. I dati salvati nello strumento sono visualizzati in "User" (unità User), mentre i dati nell'unità flash USB collegata vengono visualizzati in "USB". In questo manuale, i dati nella scheda User sono denominati "dati utente".
Favorite	Posizione in cui sono mostrati i dati registrati come preferiti. Questa scheda potrebbe non essere visualizzata in base al tipo di dati.

2 Sottocategoria/Unità

- Quando è selezionata la scheda Preset nelle categorie principali, le relative sottocategorie vengono visualizzate in base al tipo di dati. Ad esempio, per il display di selezione delle voci vengono visualizzati i vari tipi di strumento, quali organo o pianoforte.
- Quando si seleziona la scheda Utente, le unità disponibili vengono visualizzate come sottocategorie.

3 Dati (file) selezionabili

Vengono visualizzati i file selezionabili. Se sono disponibili due o più pagine, è possibile richiamare un'altra pagina toccando la scheda della pagina desiderata nella parte inferiore dell'area.

4 Percorso della cartella

L'attuale percorso o la cartella viene visualizzato qui in base alla struttura della cartella.

5 Icone delle operazioni

Vengono mostrate le funzioni (salva, copia, elimina, ecc.) che possono essere effettuate tramite il display di selezione dei file.

Le icone mostrate qui variano a seconda del display di selezione dei file selezionato. Per istruzioni dettagliate fare riferimento a "Gestione dei file" (pagina 33) o alle istruzioni per il display di selezione dei file di ciascuna funzione.

Display Menu

Display di portale per l'utilizzo di varie funzioni che può essere richiamato premendo il pulsante [MENU].

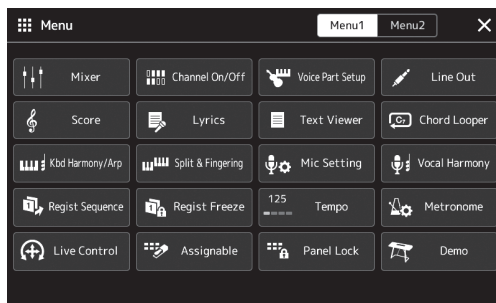

Varie funzioni utili sono mostrate tramite le icone. Tocandone una si richiamerà la funzione corrispondente. Questo elenco è composto da due pagine selezionabili toccando [Menu 1] o [Menu 2], oppure premendo ripetutamente il pulsante [MENU]. Per informazioni concise su ciascuna funzione, fare riferimento a "Elenco funzioni" (pagina 113).

NOTA

È anche possibile cambiare le pagine sfiorando in orizzontale il display.

Convenzioni di istruzioni per il display Menu.

In tutto il manuale vengono impartite brevi istruzioni con passi multipli e frecce indicanti la sequenza corretta.

Esempio: [MENU] → [Utility] → [System] → [Language]

L'esempio precedente descrive un'operazione in quattro punti:

- 1) Premere il pulsante [MENU] per richiamare il display Menu.
- 2) Dal display Menu, toccare [Utility].
- 3) Toccare [System].
- 4) Toccare [Language].

Chiusura del display corrente

Per chiudere il display corrente, premere il pulsante [EXIT] oppure toccare  in alto a destra nel display (o nella finestra) oppure [Close] in basso a destra dei display a comparsa. Quando appare un messaggio (dialogo informazioni o conferma), toccando la voce appropriata, come "Yes" o "No", il messaggio si chiuderà.

Per ritornare rapidamente al display Home, premere contemporaneamente i pulsanti [DIRECT ACCESS] e [EXIT].

Controlli a display

Il display di questo strumento è un touch screen speciale che permette di selezionare o modificare il parametro desiderato semplicemente toccando la corrispondente impostazione sul display. È anche possibile diminuire o aumentare il valore per incrementi minimi ruotando il data dial o premendo il pulsante [DEC]/[INC].

Utilizzo del display (touch screen)

AVVISO

Non utilizzare oggetti affilati o rigidi per attivare il touch screen. Questa operazione potrebbe danneggiare il display.

NOTA

Tenere presente che non è possibile toccare due o più pulsanti contemporaneamente sul display.

■ Tocco

Per selezionare una voce, toccare leggermente la corrispondente indicazione sul display.

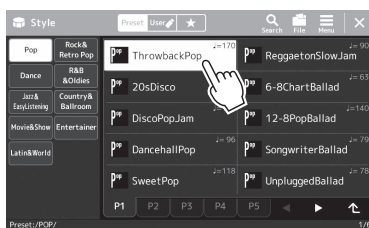

NOTA

È possibile disattivare i suoni di sistema (prodotti quando si tocca il display) mediante [MENU] → [Utility] → [Touch Screen/Display] → Touch Screen [Sound]

■ Scorrimento

Tenere premuto lo slider del display, poi far scorrere il dito verticalmente oppure orizzontalmente per cambiare il valore dei parametri.

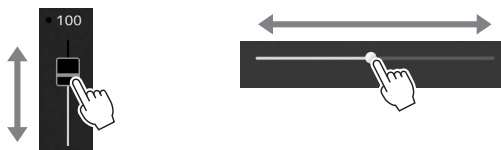

■ Rotazione

Tenere premuta la manopola del display e ruotare il dito intorno alla stessa per cambiare il valore dei parametri.

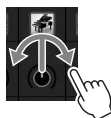

NOTA

L'operazione di rotazione ha effetto solo quando la manopola è selezionata. Per selezionare una manopola, toccarla una volta. Lo stato selezionato è indicato da una cornice arancione.

■ Tenere premuto

Questa istruzione significa toccare l'oggetto nel display e tenerlo premuto per un po'.

Quando si impostano i valori mediante i pulsanti [◀]/[▶], uno slider o una manopola, è possibile ripristinare il valore predefinito toccando e tenendo premuto il valore sul display.



Utilizzo del data dial e dei pulsanti [DEC]/[INC]

A seconda del display, è possibile utilizzare il data dial e i pulsanti nei seguenti due modi.

■ Regolazione dei valori dei parametri

Dopo aver selezionato il parametro desiderato con un tocco, usare il data dial o i pulsanti [DEC]/[INC] per regolare il valore. Quanto sopra è utile se si hanno difficoltà di regolazione toccando il display o se si desidera un controllo più dettagliato della regolazione.

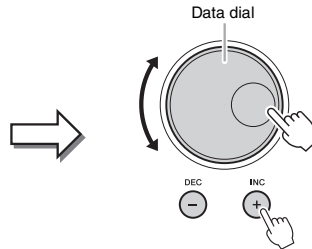

■ Caricamento/selezione di un elemento da un elenco

Quando un elenco è privo di cursore, ad esempio i display di selezione dei file o le finestre a comparsa per l'impostazione dei parametri, utilizzare il data dial e i pulsanti [DEC]/[INC] per selezionare un elemento.

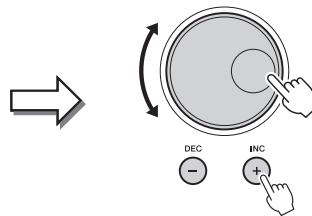
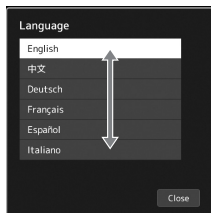

Ruotare il dial o premere i pulsanti [DEC]/[INC] per caricare/selezionare l'elemento.

Il caricamento o la sola selezione dell'elemento dipende dall'impostazione nel display richiamato tramite [MENU] → [Utility] → [Touch Screen/Display]. Per informazioni dettagliate, consultare la sezione "Utility" del Reference Manual sul sito Web.

Richiamo istantaneo del display desiderato: Direct Access

Grazie alla funzione Direct Access, è possibile richiamare all'istante il display desiderato semplicemente premendo un pulsante. L'elenco dei display che possono essere richiamati con la funzione Direct Access è riportato nella sezione "Tabella Direct Access" a pagina 115.

1 Premere il pulsante [DIRECT ACCESS].

Sul display viene visualizzato un messaggio che invita a premere il pulsante appropriato.

2 Premere il pulsante (oppure spostare la manopola, il joystick o il pedale collegato) corrispondente al display di impostazione desiderato per richiamare all'istante quel display.

Ad esempio, premendo uno dei pulsanti REGISTRATION MEMORY [1]–[8] viene richiamato il display di informazioni sul banco di registrazione (pagina 91).

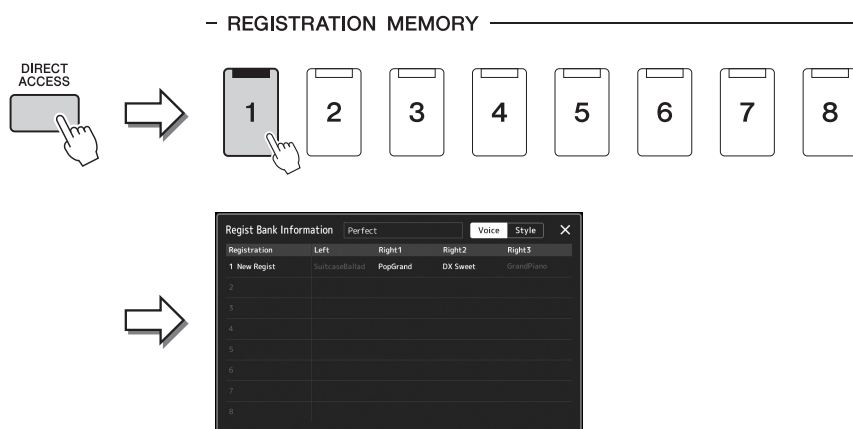

Reset delle impostazioni del pannello

È possibile ripristinare le impostazioni del pannello relative a voci, stili, impostazioni MIDI, impostazioni Line Out e così via, senza spegnere e riaccendere. Ciò è utile quando si caricano o si effettuano inavvertitamente alcune impostazioni e non si sente nulla, nemmeno quando si suona la tastiera o quando si desidera ripristinare le impostazioni di base.

1 Premere il pulsante [DIRECT ACCESS].

Viene visualizzata una finestra a comparsa per l'accesso diretto con l'indicazione [Panel Reset].

2 Toccare [Panel Reset].

Dopo la visualizzazione di un messaggio di conferma, toccare [Reset] per ripristinare le impostazioni.

NOTA

La funzione Panel Reset potrebbe non essere disponibile a seconda dello stato dello strumento, ad esempio durante la registrazione.

Riproduzione delle demo

Le demo forniscono dimostrazioni dinamiche dei suoni di alta qualità.

1 Premere il pulsante [MENU].

2 Toccare [Demo] per riprodurre la dimostrazione.

È possibile sospendere la riproduzione della demo toccando [Pause] e suonando la tastiera con la voce utilizzata principalmente in quel punto. Per riprendere la riproduzione della demo, toccare di nuovo [Pause].

3 Premere il pulsante [EXIT] per uscire dal display Demo.

Gestione dei file

I dati creati, come le song registrate e le voci modificate, possono essere salvati come file nello strumento (facendo riferimento come "unità User") o in un'unità flash USB. Se sono stati salvati molti file, potrebbe essere difficile trovare rapidamente il file desiderato. Per semplificare questa operazione, è possibile organizzare i file in cartelle, eliminare quelli non necessari e così via. Queste operazioni vengono eseguite nel display di selezione dei file.

NOTA

Prima di usare un'unità flash USB, leggere la sezione "Collegamento di dispositivi USB" a pagina 109.

Limitazioni relative alle song preset

Le song preset sono protette per evitare la copia illegale o cancellazioni accidentali. Queste song possono solo essere copiate o salvate nell'unità User; non possono invece essere copiate, spostate e salvate in qualsiasi altra posizione né possono essere eliminate.

Salvataggio di un file

È possibile salvare come file i dati originali (ad esempio le song registrate e le voci modificate) sull'unità User o sull'unità flash USB nel display di selezione dei file (pagina 28).

1 Nel relativo display di selezione dei file (*), toccare (File Edit) per richiamare la finestra a comparsa File Edit.

* Ad esempio, il display visualizzato di seguito (Voice Selection) viene richiamato tramite il pulsante PART SELECT [RIGHT 1].

NOTA

Per annullare l'operazione sui file, premere il pulsante [EXIT].

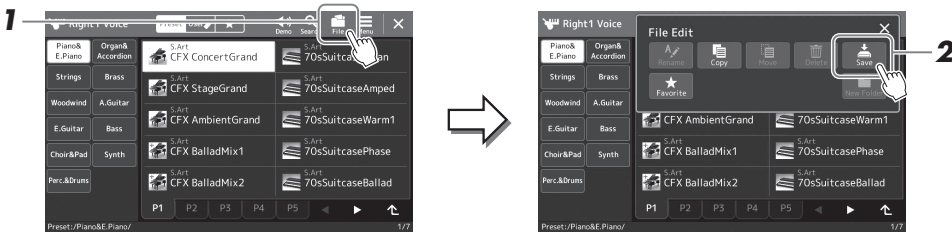

2 Toccare [Save] per richiamare il display per la selezione della destinazione di salvataggio.

3 Selezionare la posizione in cui si vuole salvare il file.

Per visualizzare la successiva cartella di livello superiore, toccare  (Up).



4 Toccare [Save here] per richiamare la finestra di immissione dei caratteri.

5 Immettere il nome del file (pagina 36).

Anche se si salta questo passaggio, è possibile rinominare il file in qualsiasi momento (pagina 34) dopo averlo salvato.

NOTA

Per annullare questa operazione, toccare [Cancel].

6 Toccare [OK] nella finestra di immissione dei caratteri per salvare effettivamente il file.

Il file salvato verrà inserito automaticamente nella posizione appropriata tra gli altri file, in ordine alfabetico.

Creazione di una nuova cartella

La ricerca e la selezione di dati originali viene facilitata grazie alla possibilità di creare, denominare e organizzare le cartelle in base alle proprie esigenze.

1 Nel display di selezione dei file, toccare la scheda User (pagina 28) e poi scegliere la posizione in cui si desidera creare una nuova cartella.

Per visualizzare la successiva cartella di livello superiore, toccare  (Up).

2 Toccare (File Edit) per richiamare la finestra a comparsa File Edit.

3 Toccare [New Folder] per richiamare la finestra di immissione dei caratteri.

4 Inserire il nome della nuova cartella (pagina 36).

NOTA

Il numero massimo di file/cartelle memorizzabili in una cartella è 2.500.

NOTA

Non è possibile creare una nuova cartella nella scheda Preset o nella cartella "Expansion" (pagina 99) nella scheda User.

Ridenominazione di un file/cartella

È possibile rinominare file/cartelle.

1 Richiamare il display di selezione dei file su cui appare il file/cartella da rinominare.

2 Toccare (File Edit) per richiamare la finestra a comparsa File Edit.

3 Toccare [Rename] nel menu File Management per richiamare il display per la selezione del file/cartella desiderato.

4 Selezionare il file o la cartella desiderato tramite tocco.

5 Toccare [Rename] nella parte superiore del display per visualizzare la finestra di immissione dei caratteri.

6 Immettere il nome del file o della cartella selezionata (pagina 36).

NOTA

I file nella scheda Preset o nella cartella "Expansion" (pagina 99) della scheda User non possono essere rinominati.

NOTA

È possibile rinominare un solo file o cartella per volta.

Copia o spostamento dei file

È possibile copiare o tagliare un file e incollarlo in un'altra posizione (cartella). Utilizzando la stessa procedura, è anche possibile copiare una cartella, ma non spostarla.

1 Richiamare il display di selezione dei file appropriato su cui appaiono i file/cartelle desiderati.

2 Toccare (File Edit) per richiamare la finestra a comparsa File Edit.

3 Toccare [Copy] o [Move] nel menu File Management per richiamare il display per la selezione dei file/cartelle desiderati.

NOTA

- I file nella scheda Preset non possono essere copiati/spostati.
- I file nella cartella "Expansion" (pagina 99) nella scheda User non possono essere copiati/spostati.

4 Selezionare i file/cartelle desiderati toccando i singoli elementi.

È possibile selezionare (evidenziare) uno o più file/cartelle. Per annullare la selezione, toccare nuovamente l'elemento.

Toccare [Select All] per selezionare tutti gli elementi indicati nel display corrente, incluse le altre pagine. Per annullare la selezione, toccare [All Off].

5 Toccare [Copy] o [Move] nella parte superiore del display per richiamare il display per la selezione della destinazione.**6 Selezionare la destinazione desiderata (percorso) per incollare i file/cartelle.****7 Toccare [Copy here] o [Move here] per incollare i file/cartelle selezionati nel punto 4.**

Il file o la cartella incollata viene visualizzata sul display nella posizione appropriata tra i file, in ordine alfabetico.

NOTA

Per annullare questa operazione, toccare [Cancel] prima di passare al punto 7.

Eliminazione di file/cartelle

È possibile eliminare file/cartelle.

1 Richiamare il display di selezione dei file appropriato su cui appaiono i file/cartelle desiderati.**2 Toccare  (File Edit) per richiamare la finestra a comparsa File Edit.****3 Toccare [Delete] nel menu File Management per richiamare il display per la selezione dei file/cartelle desiderati.****4 Selezionare i file/cartelle desiderati toccando i singoli elementi.**

È possibile selezionare (evidenziare) uno o più file/cartelle. Per annullare la selezione, toccare nuovamente l'elemento.

Toccare [Select All] per selezionare tutti gli elementi indicati nel display corrente, incluse le altre pagine. Per annullare la selezione, toccare [All Off].

5 Toccare [Delete] nella parte superiore del display.

Viene visualizzato un messaggio di conferma. Per annullare questa operazione, toccare [No] prima di passare al punto 6.

6 Toccare [Yes] per eliminare effettivamente i file/cartelle selezionati nel punto 3.**NOTA**

I file nelle schede Preset o nella cartella "Expansion" (pagina 99) nella scheda User non possono essere eliminati.

Registrazione dei file nella scheda Favorite

È possibile richiamare rapidamente le voci o gli stili usati frequentemente o preferiti registrandoli nella scheda Favorite. Per informazioni dettagliate, consultare il Reference Manual sul sito Web (pagina 8).

Ricerca dei file

È possibile ricercare i file desiderati per nome, sul display richiamato toccando  (File Search). Nel caso dei file del banco della memoria di registrazione, è possibile ricercarli specificando altre proprietà dettagliate. Per informazioni dettagliate, consultare il Reference Manual sul sito Web (pagina 8).

Immissione di caratteri

In questa sezione viene illustrata la modalità di immissione dei caratteri per l'assegnazione di un nome a file/cartelle, per l'immissione di parole chiave per la ricerca di file e così via. L'operazione di immissione dei caratteri viene effettuata nel display riportato di seguito.



1 Toccare il tipo di caratteri.

Toccare [Symbol] (o [abc]) per passare dall'immissione di simboli a quella di lettere (e numeri) romani e viceversa.

Per passare dalle lettere maiuscole a quelle minuscole, toccare (Shift).

2 Toccare [◀]/[▶], ruotare il data dial oppure premere i pulsanti [DEC]/[INC] per spostare il cursore nella posizione desiderata.

3 Immissione del carattere desiderato uno per volta.

Per eliminare un singolo carattere, toccare [Delete]; per eliminare tutti i caratteri insieme, tenere premuto [Delete]. Per inserire uno spazio, toccare il tasto dello spazio indicato nell'illustrazione precedente.

Per immettere lettere con simboli ausiliari:

È possibile immettere lettere con simboli ausiliari, come la dieresi, tenendo premuta una lettera in modo da richiamare un elenco. Per esempio, tenere premuto il tasto "E" per inserire "Ë" dall'elenco.

Per selezionare icone personalizzate per i file (visualizzate a sinistra del nome del file):

È possibile selezionare le icone personalizzate per il file. Toccare [Icon] per richiamare la finestra a comparsa, quindi selezionare l'icona desiderata.

4 Toccare [OK] per confermare i caratteri immessi (nome, parole chiave, ecc.).

NOTA

- A seconda del display, non si potranno immettere determinati tipi di caratteri.
- Un nome di file può contenere al massimo 46 caratteri, mentre quello di una cartella ne può contenere al massimo 50.
- Non si possono usare i seguenti caratteri (larghezza ridotta): \ / : * ? * < > |

NOTA

Per annullare questa operazione, toccare [Cancel] prima di passare al punto 4.

Blocco delle impostazioni del pannello (Panel Lock)

Quando le impostazioni del pannello sono bloccate, non accade nulla quando si premono i pulsanti sul pannello. Ad esempio, quando si prende una pausa durante la performance e si lascia lo strumento incustodito, questa funzione protegge le impostazioni del pannello dall'accesso da parte di terzi.

1 Richiamare il display Panel Lock tramite [MENU] → [Panel Lock].

Viene richiamato il tastierino numerico per l'immissione del codice PIN.

2 Inserire un codice PIN di quattro cifre toccando il tastierino numerico, quindi toccare [OK] per immetterlo.

Le impostazioni del pannello sono bloccate. Quando è attivo il blocco pannello, anche il display Main è bloccato.

3 Per sbloccare lo strumento, toccare il display, quindi immettere lo stesso codice PIN inserito al punto 2.

NOTA

Se si è dimenticato il codice PIN, è sufficiente spegnere e riaccendere per sbloccare lo strumento.

Uso del metronomo

Il metronomo fornisce un suono del clic che consente di tenere un tempo preciso mentre ci si esercita o di ascoltare e controllare come suona un determinato tempo. Quando si registra senza la riproduzione di uno stile, attivando il metronomo è possibile rendere più efficiente la registrazione delle sessioni.

1 Richiamare il display Metronome tramite [MENU] → [Metronome].



2 Toccare l'icona per attivare o disattivare il metronomo.

Per informazioni sugli altri elementi di questo display, consultare la sezione relativa alle impostazioni del metronomo del Reference Manual sul sito Web.

NOTA

Il metronomo può essere attivato o disattivato toccando il pulsante di attivazione/disattivazione del metronomo su ciascun display di registrazione. (pagina 86)

Guida alle procedure per l'uso di PSR-SX920/SX720+/SX720

■ Creazione di impostazioni manuali del pannello ed esecuzione di una singola song

Come suonare la tastiera con gli stili (funzione Auto Accompaniment)

Configurazione dello stile
... pag. 40

Impostazioni ottimali del pannello per lo stile corrente (funzione One Touch Setting) ... pag. 43

Richiamo delle impostazioni del pannello più appropriate (parti di tastiera, armonia/arpeggio o multipad) per lo stile selezionato

Configurazione delle voci
... pag. 44
(Configurazione delle parti di tastiera)

Configurazione di armonia/arpeggio
... pag. 51

Come cantare seguendo la riproduzione della song

Configurazione delle impostazioni di riproduzione delle song ... pag. 68

■ Memorizzazione delle impostazioni del pannello della song per il richiamo semplificato

Memorizzazione delle impostazioni del pannello nella memoria di registrazione
... pag. 89

Per informazioni dettagliate sulla memoria e sui banchi di registrazione, vedere pagina 88.

■ Richiamo delle impostazioni del pannello memorizzate per la performance

Selezione del file del banco di registrazione desiderato

Richiamo delle memorie di registrazione 1-8 per il file del banco. (pag. 90)

Richiamo delle impostazioni del pannello della song desiderata dalla playlist con un'unica operazione

Selezione del record della playlist desiderato per richiamare la corrispondente memoria di registrazione. (pag. 94)

■ Registrazione della performance su tastiera

Configurazione della registrazione: richiamo di una memoria di registrazione dalla playlist, ecc.

Configurazione dei multipad ...
pag. 54

Assegnazione di funzioni ai controller ...
pag. 57

Configurazione dell'armonia vocale (PSR-SX920)
... pag. 72

Esecuzione con gli stili
Operazioni durante la performance: pag. 59

Assegnazione di funzioni ai controller ...
pag. 57

Configurazione dell'armonia vocale (PSR-SX920)
... pag. 72

Come cantare seguendo la riproduzione della song
Operazioni durante la performance: pag. 74

Registrazione della memoria di registrazione in una playlist ... pag. 92
Creazione di un record della playlist come scelta rapida nella memoria di registrazione.

Modifica della playlist per l'elenco delle performance live ... pag. 94
Creazione di una nuova playlist per la performance dal vivo mediante la selezione delle song da una playlist preset.

Selezione della memoria di registrazione desiderata
Richiamo delle impostazioni del pannello desiderate mediante pressione della memoria di registrazione 1-10. (pag. 90)

Eseguire con gli stili o cantare con la riproduzione della song

Ulteriore configurazione della registrazione
Registrazione rapida MIDI ... pag. 86
Registrazione rapida audio ... pag. 87

Registrazione di una performance
Registrazione di canto e/o esecuzione alla tastiera

Esecuzione con gli stili: configurazione

In questa sezione sono illustrate le operazioni di base per migliorare le performance su tastiera grazie all'uso degli stili (ritmo e accompagnamento automatico). Leggere le istruzioni riportate di seguito per configurare le impostazioni per la performance di una singola song (stile, parte di tastiera o voce, multipad e vari tipi di controller).

Le impostazioni effettuate in questa sezione possono essere memorizzate collettivamente nella memoria di registrazione come singola impostazione di song (pagina 88).

Configurazione degli stili

Selezione dello stile desiderato e attivazione dell'accompagnamento automatico (ACMP)

- 1** Premere uno dei pulsanti di selezione della categoria **STYLE** per richiamare il display di selezione degli stili.

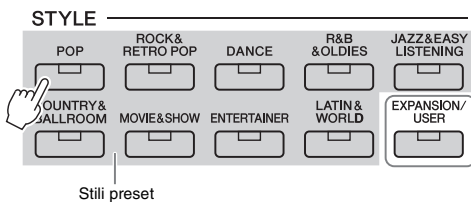

• **Stili di espansione**
Stili aggiuntivi installati (pagina 99). Per impostazione predefinita, sono installati appositi stili di espansione per suonare musica adatta per la propria area geografica.

• **Stili utente**
Stili creati con la funzione Style Creator (vedere il Reference Manual sul sito Web) o stili copiati nell'unità User (pagina 34).

NOTA

È inoltre possibile richiamare il display di selezione degli stili tramite il display Home (pagina 26).

- 2** Toccare lo stile desiderato.

Ad esempio, toccare la categoria [Pop], quindi [20sDisco].

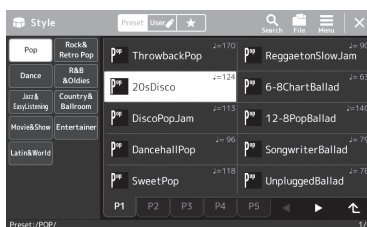

NOTA

Per le operazioni di base del display di selezione degli stili, fare riferimento a "Display di selezione dei file" (pagina 28).

- 3** Premere il pulsante **STYLE CONTROL [ACMP]** per attivare la funzione di accompagnamento automatico.

Quando questo pulsante è attivato, è possibile riprodurre sia la parte ritmica che l'accompagnamento automatico durante la riproduzione degli stili.

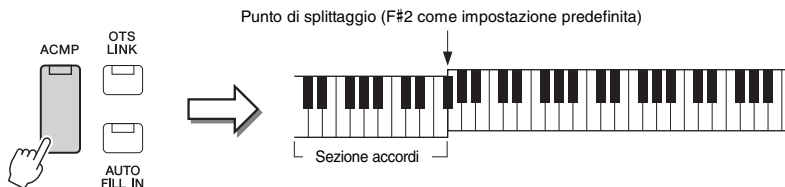

Allo stesso tempo, la sezione sinistra specifica della tastiera può essere utilizzata come sezione accordi: gli accordi suonati in questa sezione vengono rilevati automaticamente e usati come base per un accompagnamento completamente automatico con lo stile selezionato.

NOTA

L'impostazione del punto di splittaggio può essere modificata a piacere (pagina 45).

4 Se necessario, provare lo stile selezionato.

Premere il pulsante STYLE CONTROL [▼] (SYNC START), quindi suonare gli accordi con la mano sinistra.

Per arrestare la riproduzione dello stile, premere il pulsante STYLE CONTROL [▶/■] (START/STOP).

NOTA

Per ulteriori informazioni sull'utilizzo della riproduzione degli stili, vedere pagina 59.

Caratteristiche degli stili

Il tipo particolare di stile è indicato in alto a sinistra del nome dello stile nel display di selezione degli stili.

Le caratteristiche peculiari di questi stili e i vantaggi in termini di performance sono descritti di seguito.

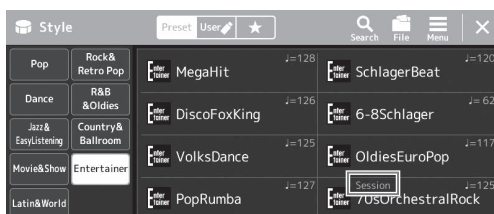

- **Session:** questi stili offrono un maggiore realismo e un supporto musicale autentico grazie al missaggio di tipi di accordi originali e variazioni, nonché speciali riff con cambi di accordi, con le sezioni Main. Sono stati programmati per dare "varietà" e un tocco professionale alle performance di determinate song e generi musicali. Tuttavia, è bene che sappiate che gli Style potrebbero anche non risultare appropriati o armonicamente corretti per tutte le Song e per qualsiasi accordo. In alcuni casi, ad esempio, suonando una semplice triade maggiore per una song di tipo country, un accordo di settima può avere un sapore jazz oppure suonando un accordo sul basso si può ottenere un accompagnamento inadeguato o inaspettato.
- **Free Play:** questi stili sono caratterizzati da un'esecuzione in stile "rubato". Si può suonare liberamente con un accompagnamento molto espressivo e senza essere vincolati a un tempo definito.

Per l'elenco degli stili preset, fare riferimento all'Elenco dati sul sito Web.

Uno stile è costituito generalmente da otto parti o canali ritmo, basso e così via. È possibile aggiungere variazioni e cambiare il feeling di uno stile attivando o disattivando i vari canali oppure cambiando le voci (pagina 84).

Compatibilità dei file di stile

Questo strumento utilizza il formato di file SFF GE (pagina 8) ed è in grado di riprodurre i file SFF esistenti che, tuttavia, verranno salvati nel formato SFF GE se salvati o caricati nello strumento. Tenere presente che il file salvato può essere riprodotto soltanto su strumenti compatibili con il formato SFF GE.

Regolazione del tempo

Con i pulsanti TEMPO [-] e [+] è possibile modificare il tempo di riproduzione del metronomo, lo stile e la song MIDI. È possibile regolare il tempo dello stile e della song MIDI anche utilizzando il pulsante [RESET/TAP TEMPO].

● Pulsanti TEMPO [-]/[+]

Premere il pulsante TEMPO [-] o [+] per richiamare la schermata popup di Tempo. Utilizzare i pulsanti TEMPO [-]/[+] per diminuire o aumentare il tempo in un intervallo compreso tra 5 e 500 battute al minuto. Tenendo premuto uno dei due pulsanti, il valore viene modificato costantemente. Premendo insieme i pulsanti TEMPO [-] e [+] viene richiamato il tempo predefinito dell'ultimo stile o song selezionata.

● Pulsante [RESET/TAP TEMPO]

Quando lo stile e la song MIDI vengono interrotti, toccando il pulsante [RESET/TAP TEMPO] (quattro volte per un tempo di 4/4) viene avviata la riproduzione della parte ritmica dello stile al tempo battuto.

Durante la riproduzione di uno stile o di una song MIDI, è possibile cambiare il tempo toccando due volte il pulsante [RESET/TAP TEMPO] al tempo desiderato.

Durante la riproduzione di uno stile o una song, è possibile tornare all'inizio della sezione ("reimpostazione" della posizione di riproduzione, per effetti di ripetizione) toccando il pulsante [RESET/TAP TEMPO]. Questa funzione è denominata "Style Section Reset".

NOTA

Se si vuole regolare il tempo di una song Audio, usare la funzione Time Stretch su pagina 76.

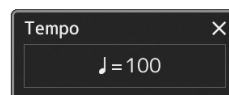

NOTA

È possibile impostare il funzionamento in modo da modificare il tempo anziché "reimpostare" la sezione, anche quando si tocca il pulsante durante la riproduzione di uno stile. Questa impostazione viene effettuata sul display richiamato tramite [MENU] → [Metronome] → [Tap Tempo]. Per informazioni dettagliate, consultare il Reference Manual sul sito Web (pagina 8).

Modifica del tipo di diteggiatura degli accordi

Modificando il tipo di diteggiatura degli accordi, è possibile creare automaticamente l'accompagnamento più adeguato anche se non si premono tutte le note che compongono un accordo. Il tipo di diteggiatura degli accordi può essere modificato mediante la finestra Split Point/Fingering: [MENU] → [Split & Fingering]. Ad esempio, è possibile selezionare i seguenti tipi.

● Single Finger

Questo metodo consente di suonare facilmente gli accordi dell'intervallo di accompagnamento della tastiera utilizzando soltanto una, due o tre dita.



Accordo maggiore

Premere solo la tonica.



Accordo minore

Premere la tonica assieme a un tasto nero alla sua sinistra.



Accordo di settima

Premere la tonica assieme a un tasto bianco alla sua sinistra.



Accordo di settima minore

Premere la tonica insieme a un tasto bianco e a un tasto nero alla sinistra.

● Fingered

Consente di utilizzare una diteggiatura personalizzata degli accordi nella sezione degli accordi della tastiera, mentre lo strumento riproduce l'accompagnamento orchestrato in modo appropriato: ritmo, bassi e accordi. La modalità Fingered riconosce i vari tipi di accordi presenti nel Data List sul sito Web (pagina 8), consultabili mediante la funzione Chord Tutor richiamata tramite [MENU] → [Chord Tutor].

● AI Full Keyboard

Consente di produrre l'accompagnamento appropriato mentre si suona (ad esempio, il pianoforte convenzionale), in qualsiasi punto della tastiera con entrambe le mani. Non è necessario pensare a modi specifici per suonare o indicare gli accordi. A seconda dell'arrangiamento della song, è possibile che la funzione AI Full Keyboard non crei sempre l'accompagnamento adeguato.

● Smart Chord

Consente di suonare lo stile suonando solo la fondamentale di un accordo. Anche se non si hanno conoscenze di teoria musicale, è possibile creare facilmente progressioni di accordi musicali utili.

Per gli altri tipi e per informazioni dettagliate, consultare il Reference Manual sul sito Web (pagina 8).

NOTA

Quando l'area di rilevamento degli accordi è impostata su "Upper" (pagina 47), è disponibile solo "Fingered**".

NOTA

Nel caso di un tipo di diteggiatura specifica (Fingered, Fingered On Bass, Al Fingered), è possibile creare uno stato in cui non viene immesso alcun accordo creando uno speciale accordo denominato "Cancel". Questa funzione è denominata "Chord Cancel". Per maggiori informazioni sull'immissione di accordi, incluso l'accordo "Cancel", fare riferimento alla sezione "Chord Types Recognized in the Fingered Mode" nel Reference Manual sul sito Web (pagina 8).

Impostazioni ottimali del pannello per lo stile corrente (funzione One Touch Setting)

L'impostazione a un sol tocco (One Touch Setting) è una funzione potente e comoda che consente di richiamare automaticamente l'impostazione del pannello più appropriata (voci, effetti e così via) per lo stile selezionato, al tocco di un unico pulsante. Se si è già deciso lo stile da utilizzare, con la funzione di impostazione a un sol tocco è possibile selezionare automaticamente la voce appropriata.

1 Selezionare lo stile desiderato (punti 1–2 a pagina 40).

2 Premere uno dei pulsanti ONE TOUCH SETTING [1] - [4].

Questa operazione permette di richiamare istantaneamente le varie impostazioni (voci, effetti, ecc.) più idonee e utilizzate con maggiore frequenza per lo stile corrente, attivando inoltre in modo automatico ACMP e SYNC START, in modo che sia possibile iniziare immediatamente a suonare lo stile.

Conferma dei contenuti dell'impostazione a un sol tocco

Nel display di selezione degli stili toccare  (Menu), quindi [Style Information] per richiamare la finestra Information che mostra le voci assegnate ai pulsanti ONE TOUCH SETTING [1]–[4] per lo stile corrente. È possibile richiamare le impostazioni desiderate anche toccando uno dei numeri One Touch Settings 1-4 direttamente nella finestra Information.

3 Non appena si suona un accordo con la mano sinistra, viene avviato lo stile selezionato.

Ogni stile dispone di quattro configurazioni per l'impostazione a un sol tocco. Premere qualsiasi altro pulsante ONE TOUCH SETTING [1]–[4] per provare altre impostazioni.

NOTA

Per informazioni sulle impostazioni del pannello richiamate tramite la funzione di impostazione a un sol tocco, fare riferimento alla sezione OTS "Parameter Chart" del Data List sul sito Web (pagina 8).

NOTA

È possibile fare in modo che l'impostazione a un sol tocco venga automaticamente modificata quando si seleziona una sezione Main (A-D) dello stile selezionato. Per informazioni dettagliate, vedere "OTS LINK" (pagina 61).

Configurazione delle parti di tastiera

Esistono quattro parti di tastiera per l'esecuzione manuale: LEFT, RIGHT 1, RIGHT 2 e RIGHT 3, ciascuna con una propria voce. È possibile combinare queste parti utilizzando i pulsanti PART ON/OFF per creare trame strumentali ridondanti e intriganti combinazioni di suoni.

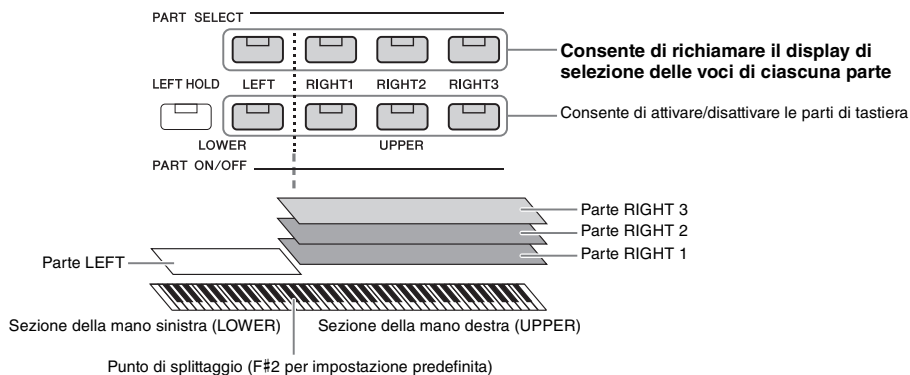

Creazione di combinazioni di parti di tastiera (Layer, Split)

● Per riprodurre una sola voce su tutta l'estensione della tastiera:

Attivare la parte RIGHT 1, 2 o 3. Assicurarsi che la parte LEFT sia disattivata.

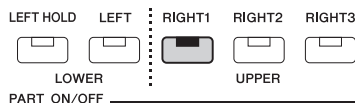

● Per suonare due o tre voci diverse contemporaneamente (Layer):

Attivare due o più parti da RIGHT 1, 2 e 3.

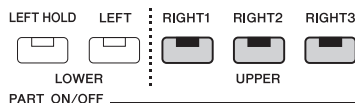

● Consente di riprodurre voci diverse nelle sezioni della tastiera per la mano destra e sinistra (splittaggio):

Attivare la parte LEFT e almeno una delle parti RIGHT 1-3. I tasti bassi e F#2 vengono utilizzati per la parte LEFT, mentre i tasti alti (esclusi F#2) vengono utilizzati per le parti RIGHT 1, 2 e 3. Il tasto che divide la tastiera nelle sezioni per la mano sinistra e per la mano destra viene denominato "punto di splittaggio".

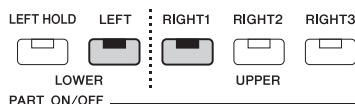

Attivazione e disattivazione di ciascuna parte di tastiera dal display

È anche possibile attivare o disattivare le parti tramite il display Home o il display Voice Part Setup. Per ulteriori informazioni, vedere "Display Home" (pagina 26) o "Display Voice Part Setup" (Reference Manual sul sito Web).

Mantenimento della voce della parte LEFT (Left Hold)

Attivando il pulsante PART ON/OFF [LEFT HOLD] quando la parte LEFT è ON, la voce della parte LEFT viene mantenuta anche quando i tasti vengono rilasciati.

Le voci prive di decay, come gli archi, vengono sostenute in modo continuo mentre le voci con decay, come il pianoforte, hanno un decay più lento (come se fosse stato premuto il pedale sustain). Questa funzione è utile quando usata insieme con la riproduzione di uno stile, poiché viene mantenuto il suono degli accordi corrispondenti alla riproduzione dello stile.

Per arrestare la voce della parte LEFT in fase di riproduzione, arrestare la riproduzione dello stile o della song oppure disattivare il pulsante [LEFT HOLD].

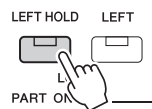

Impostazione del punto di splittaggio

Il tasto che divide la tastiera in due o tre aree è denominato "punto di splittaggio". Esistono tre tipi di punto di splittaggio: punto di splittaggio (Style), punto di splittaggio (Left) e punto di splittaggio (Right 3). È possibile impostarli singolarmente (come illustrato).

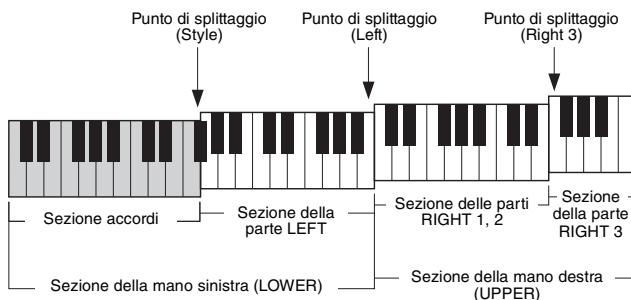



- **Punto di splittaggio (Style):**.....divide la sezione della mano sinistra (LOWER) nella sezione accordi e nella sezione della parte LEFT.
- **Punto di splittaggio (Left):**.....divide la tastiera nella sezione della mano sinistra (LOWER) e in quella della mano destra (UPPER).
- **Punto di splittaggio (Right 3):**divide la sezione della mano destra (UPPER) nella sezione delle parti RIGHT 1-2 e in quella della parte RIGHT 3.

1 Richiamare la finestra Split Point/Fingering.

[MENU] → [Split & Fingering]

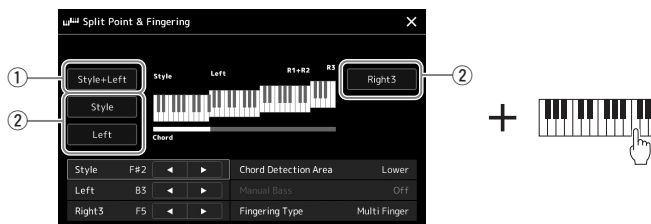
2 Impostare il punto di splittaggio.



<p>① Punto di splittaggio (Style + Left)</p>	<p>Consente di impostare i punti di splittaggio (Style) e (Left) sulla stessa nota. In questo caso, la sezione accordi e la sezione della parte LEFT occupano la stessa area. Specificare il punto di splittaggio direttamente dalla tastiera tenendo contemporaneamente premuto [Style + Left] sul display e premendo il tasto desiderato sulla tastiera.</p> 
<p>② Punto di splittaggio (Style, Left, Right 3)</p>	<p>Consente di impostare ciascun punto di splittaggio singolarmente. Specificare il punto di splittaggio direttamente dalla tastiera tenendo contemporaneamente premuto l'elemento corrispondente sul display e premendo il tasto desiderato sulla tastiera.</p>

È anche possibile specificare ciascun punto di splittaggio in base al nome della nota, toccare i controlli [◀]/[▶]. Il punto di splittaggio (Style) è indicato da "Style", il punto di splittaggio (Left) è indicato da "Left" e il punto di splittaggio (Right 3) è indicato da "Right 3".

 **NOTA**

Una volta toccato [◀]/[▶], il tipo di punto di splittaggio che si sta controllando è attivo (l'indicatore corrente è illuminato). In questa condizione, è possibile modificare il valore del tipo specifico di punto di splittaggio ruotando il data dial.

 **NOTA**

Non è possibile impostare un punto di splittaggio (Left) inferiore al punto di splittaggio (Style) e un punto di splittaggio (Right 3) inferiore al punto di splittaggio (Left).

Specifica degli accordi con la mano destra per la riproduzione dello stile

Se si modifica l'area di rilevamento degli accordi dalla sezione sinistra a quella destra, è possibile suonare una linea di basso con la mano sinistra mentre si utilizza la mano destra per suonare gli accordi per il controllo della riproduzione dello stile.

1 Richiamare la finestra Split Point/Fingering.

[MENU] → [Split & Fingering]

2 Effettuare le necessarie impostazioni toccando il display.

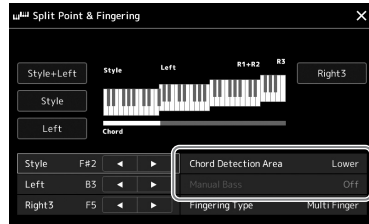

<p>Chord Detection Area</p>	<p>Selezionare "Upper". La sezione degli accordi è impostata a destra del punto di splittaggio sinistro. Il tipo di diteggiatura viene automaticamente impostato su "Fingered".</p> <p>NOTA</p> <ul style="list-style-type: none"> • "Fingered" corrisponde sostanzialmente a "Fingered" con la sola differenza che "1+5" "1+8" e Chord Cancel non sono disponibili. • Per informazioni sull'impostazione di "Chord Detection Area" su "Lower", vedere "Impostazione del punto di splittaggio" (pagina 45)".
<p>Manual Bass</p>	<p>Quando questa opzione è impostata su "On", la parte del basso dello stile corrente viene silenziata e la voce di tale parte di basso viene assegnata alla parte Left.</p> <p>NOTA</p> <ul style="list-style-type: none"> • Manual Bass viene automaticamente impostato su "On" come valore predefinito quando si seleziona "Upper" in Chord Detection Area. • Questo parametro è disponibile soltanto quando "Chord Detection Area" è impostato su "Upper".

1
Esecuzione con gli stili: configurazione

Selezione di una voce per ciascuna parte di tastiera

1 Premere il pulsante PART SELECT corrispondente alla parte desiderata.

Viene visualizzato il display di selezione delle voci (per la parte desiderata).

PART SELECT

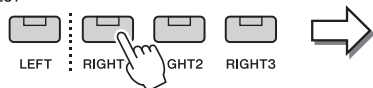

NOTA

È anche possibile richiamare il display di selezione delle voci tramite il display Home (pagina 26) o il display Voice Part Setup (Reference Manual sul sito Web).

2 Toccare la voce desiderata.

È anche possibile selezionare una sottocategoria della voce, premendo uno dei pulsanti di selezione della categoria VOICE.

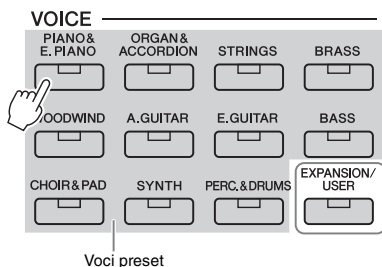

• Voci di espansione

Voci aggiuntive installate (pagina 99). Per impostazione predefinita, sono installate apposite voci di espansione per suonare musica adatta per la propria area geografica.

• Voci utente

Voci create con la funzione Voice Set (vedere il Reference Manual sul sito Web) o voci copiate nell'unità User (pagina 34).

NOTA

Per le operazioni di base del display di selezione delle voci, fare riferimento a "Display di selezione dei file" (pagina 28).

Per ascoltare le caratteristiche delle voci:

Toccare (Demo) per avviare la riproduzione della dimostrazione della voce selezionata. Toccare nuovamente (Demo) per interrompere la riproduzione.

3 Se necessario, provare la voce selezionata.

Accertarsi che la parte di tastiera desiderata sia attivata, quindi suonare la tastiera.

Caratteristiche delle voci

Il tipo di voce e le relative caratteristiche distintive sono indicate sopra il nome della voce. Esistono diverse caratteristiche della voce, tuttavia qui vengono trattate solo le seguenti. Per informazioni dettagliate, consultare il Reference Manual sul sito Web (pagina 8).

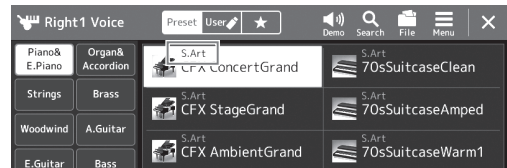

- **Voci S.Art (Super Articulation), S.Art2 (solo PSR-SX920) (pagina 64)**

Consentono di creare sfumature estremamente espressive e realistiche semplicemente in base al modo di suonare e premendo un pulsante singolo per aggiungere sfumature alla performance.

- **Voci S.Art+ (pagina 64)**

Consentono di riprodurre più articolazioni di voci S.Art, come la tecnica del legato e il passaggio tra arco regolare e arco tremolo su una singola voce.

- **Voci Organ Flutes (pagina 50)**

Consentono di ricreare tutti i suoni dell'organo classico regolando i livelli di piedaggio delle canne e i suoni a percussione, proprio come sugli organi tradizionali.

- **Voci Drum/SFX**

Consentono di suonare vari strumenti a percussione e di batteria oppure effetti sonori (SFX) sulla tastiera, raccolti in kit denominati Drum/SFX. Per maggiori dettagli vedere l'Elenco "Drum/SFX Kit" del Data List sul sito Web.

Creazione di voci Organ Flutes originali

Questo strumento utilizza un'avanzata tecnologia digitale per ricreare il leggendario suono degli organi vintage. Proprio come su un organo elettronico, è possibile creare un suono personalizzato aumentando e diminuendo i livelli dei pedaggi delle canne. La voce creata può essere salvata per essere richiamata in futuro.

1 Selezionare la voce Organ Flutes desiderata dal display di selezione delle voci.

Toccare [Organ&Accordion] nelle sottocategorie, quindi selezionare la voce Organ Flutes desiderata.

2 Tornare al display Home, quindi toccare (Organ Flutes) situato in basso a destra del nome della voce per richiamare il display di modifica della voce Organ Flutes.

3 Far scorrere le leve di pedaggio per regolare le impostazioni relative al pedaggio.

Le impostazioni di pedaggio determinano il suono base delle canne d'organo.

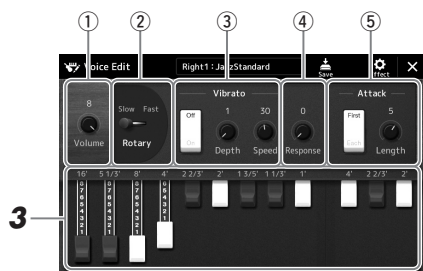

È possibile anche modificare altre impostazioni, quali Rotary Speaker e Vibrato.

①	Volume	Consente di determinare il volume complessivo del suono delle canne d'organo.
②	Rotary Speaker	Consente di passare da velocità bassa a velocità alta e viceversa dell'altoparlante rotante. Questo parametro è disponibile solo quando viene applicato un effetto che contiene nel proprio nome il testo "Rotary" o "Rot".
③	Vibrato	Consente di attivare o disattivare il vibrato e di regolare la profondità e la velocità del vibrato.
④	Response	Consente di regolare la velocità di risposta delle parti di attacco e rilascio del suono.
⑤	Attack	Consente di alternare le diverse modalità di attacco, First e Each, e di determinare la lunghezza del suono di attacco.

4 Toccare (Save) e salvare la voce di organo creata.

Per istruzioni sul salvataggio, fare riferimento a "Gestione dei file" (pagina 33).

NOTA

Il termine "footage" (pedaggio) fa riferimento alla generazione sonora degli organi a canne tradizionali in cui il suono viene prodotto da canne di lunghezze diverse (misurate in piedi).

NOTA

- I parametri disponibili variano a seconda del tipo di organo.
- È inoltre possibile eseguire le impostazioni di effetti ed equalizzatore. Per informazioni dettagliate, consultare il Reference Manual sul sito Web (pagina 8).

AVVISO

Se si seleziona un'altra voce o si spegne lo strumento senza aver eseguito l'operazione di salvataggio, le impostazioni andranno perse.

Configurazione della funzione Keyboard Harmony/Arpeggio

È possibile applicare le funzioni Keyboard Harmony o Arpeggio per ottimizzare o modificare il suono delle parti della mano destra (RIGHT 1-3). La funzione Keyboard Harmony permette di applicare effetti quali armonia (duetto, trio, ecc.), eco, tremolo e trilli alle note suonate nella sezione destra. Con la funzione Arpeggio è sufficiente premere le note dell'accordo per suonare degli arpeggi. Ad esempio, è possibile suonare le note C (Do), E (Mi) e G (Sol) per creare frasi interessanti e dal ritmo dinamico. Questa funzione può essere utilizzata per la produzione di musica o per performance dal vivo.

NOTA

Quando si seleziona un'altra voce per la parte RIGHT 1, il tipo Keyboard Harmony/Arpeggio viene impostato automaticamente sul tipo memorizzato come voice set. Per informazioni dettagliate sulla funzione Voice Set, consultare il Reference Manual sul sito Web (pagina 8).

Uso della funzione Keyboard Harmony

1 Richiamare il display operativo.

[MENU] → [Kbd Harmony/Arp]

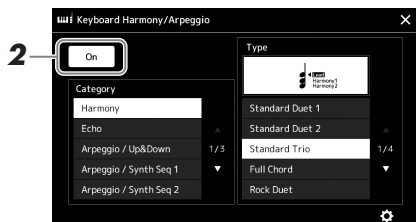

2 Impostare la funzione Keyboard Harmony/Arpeggio su "On".

Una volta impostata su "On", la funzione Keyboard Harmony viene automaticamente applicata alla performance su tastiera.

3 Toccare per selezionare la categoria desiderata, "Harmony" o "Echo".

4 Toccare il tipo Harmony o Echo desiderato.

Se si tocca  (impostazioni dettagliate) viene richiamata la finestra a comparsa delle impostazioni dettagliate. Per ulteriori informazioni, consultare il Reference Manual sul sito Web (pagina 8).

5 Suonare la tastiera.

L'effetto selezionato al punto 4 viene applicato alla melodia di destra.

Per disattivare l'effetto, disattivare il pulsante [HARMONY/ARPEGGIO].

Tipi di categoria Keyboard Harmony (Harmony/Echo)

● Categoria Harmony

Standard Duet—Strum

Questi tipi applicano l'effetto Harmony alle note suonate nella sezione destra della tastiera (quella per la mano destra) in base all'accordo specificato nella sezione riservata alla mano sinistra. Le impostazioni "1+5" e "Octave" non vengono influenzate dall'accordo.

- Quando il pulsante [ACMP] è attivato e la parte LEFT è disattivata:



NOTA

Per informazioni dettagliate sul punto di splittaggio, fare riferimento a pagina 45.

- Quando il pulsante [ACMP] è disattivato e la parte LEFT è attivata:

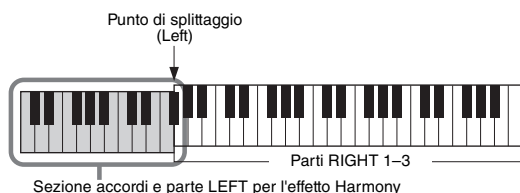

- Quando sia il pulsante [ACMP] sia la parte LEFT sono entrambi attivati:

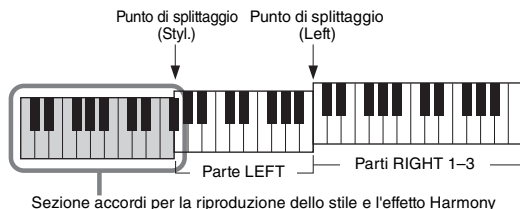

Multi Assign

L'effetto Multi Assign assegna automaticamente le note degli accordi suonati nella sezione della mano destra della tastiera a parti separate (Voci). Se ad esempio si suona un accordo composto da tre note, la prima nota viene suonata dalla voce RIGHT 1, la seconda dalla voce RIGHT 2 e la terza della voce RIGHT 3. L'effetto Multi Assign non è influenzato dallo stato di attivazione o disattivazione della funzione [ACMP] e della parte LEFT.

● Categoria Echo (Echo, Tremolo, Trill)

L'effetto Echo, Tremolo o Trill viene applicato alla nota suonata nella sezione della mano destra della tastiera, a tempo con il tempo attualmente impostato, indipendentemente dallo stato attivato/disattivato di [ACMP] e della parte LEFT. Ricordare che l'effetto Trill funziona soltanto se si tengono premute simultaneamente due note sulla tastiera (le ultime due nel caso ne siano premute di più) e suona quelle note alternativamente.

Uso della funzione Arpeggio

1 Richiamare il display operativo.

[MENU] → [Kbd Harmony/Arp]

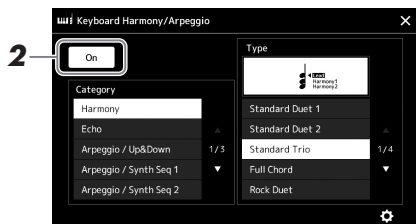

2 Impostare la funzione Keyboard Harmony/Arpeggio su "On".

Una volta impostata su "On", la funzione Keyboard Harmony viene automaticamente applicata alla performance su tastiera.

3 Toccare per selezionare una categoria diversa da "Harmony" o "Echo".

4 Toccare il tipo di arpeggio desiderato.

Se si tocca  (impostazioni dettagliate) viene richiamata la finestra a comparsa delle impostazioni dettagliate. Per ulteriori informazioni, consultare il Reference Manual sul sito Web (pagina 8).

NOTA

È anche possibile impostare la funzione su "On" attivando il pulsante [HARMONY/ARPEGGIO].

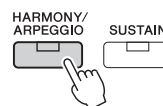

5 Suonare una o più note per attivare l'arpeggio.

La frase arpeggiata cambia a seconda delle note suonate.

Per disattivare l'effetto, disattivare il pulsante [HARMONY/ARPEGGIO].

NOTA

- Tramite la funzione Arpeggio Quantize, la riproduzione dell'arpeggio può essere sincronizzata con la riproduzione dello stile o della song consentendo la correzione di piccole imperfezioni. Questa funzione può essere impostata nel display: [MENU] → [Voice Setting] → [S.Art2/Arpeggio] (PSR-SX920)/[Arpeggio] (PSR-SX720+/SX720).
- La riproduzione dell'arpeggio può essere eseguita in modo che continui anche dopo il rilascio della nota, assegnando la funzione Arpeggio Hold al footswitch. Per istruzioni, consultare pagina 58.

Configurazione dei multipad

Selezione di multipad

- 1** Premere il pulsante **MULTI PAD CONTROL [SELECT]** per richiamare il display di selezione banche multipad.

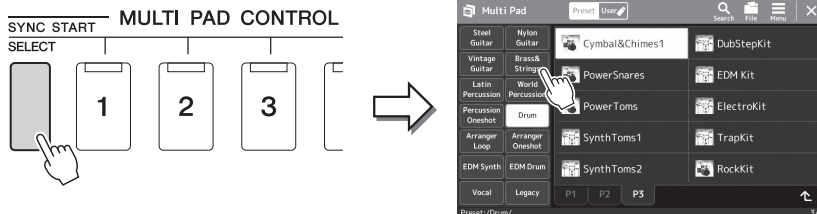

NOTA

È inoltre possibile richiamare il display di selezione dei multipad tramite il display Home (pagina 26).

- 2** Toccare il banco di multipad desiderato.
- 3** Se lo si desidera, provare i multipad selezionati.

Premere uno dei pulsanti **MULTI PAD CONTROL [1]–[4]** per avviare la riproduzione della frase corrispondente. Per interrompere la riproduzione, premere il pulsante **[STOP]**.

Per ulteriori informazioni sul controllo della riproduzione multipad, vedere "Controllo della riproduzione multipad" (pagina 66).

NOTA

Per le operazioni di base del display di selezione dei multipad, fare riferimento a "Display di selezione dei file" (pagina 28).

Creazione e modifica di multipad

È possibile creare multipad personali in uno dei seguenti tre modi:

- Registrazione di nuove frasi
- Modifica di frasi multipad esistenti
- Collegamento con file audio (Audio Link Multi Pad)

È anche possibile configurare il banco multipad originale gestendo ogni multipad. Per informazioni dettagliate, consultare il Reference Manual sul sito Web (pagina 8).

Memorizzazione delle impostazioni originali nell'impostazione a un sol tocco

È possibile memorizzare le impostazioni originali del pannello (soprattutto gli stili, le voci e i multipad) in un unico OTS (One Touch Setting). L'impostazione a un sol tocco appena creata sarà salvata nell'unità User o in un'unità flash USB come stile e potrà essere richiamata come parte dello stile.

NOTA

Per informazioni sulle impostazioni del pannello memorizzate mediante la funzione One Touch Setting, fare riferimento alla sezione "Parameter Chart" del Data List sul sito Web (pagina 8).

- 1** Selezionare lo stile desiderato per memorizzare l'impostazione a un sol tocco.
- 2** Eseguire le impostazioni del pannello desiderate, ad esempio per voci ed effetti.
- 3** Premere il pulsante [MEMORY] nella sezione REGISTRATION MEMORY.

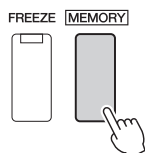

Viene visualizzato un messaggio. Tuttavia, non è necessario effettuare alcuna impostazione qui, poiché le impostazioni di attivazione/disattivazione in questo display non influiscono sulla funzione One Touch Setting.

- 4** Premere il pulsante ONE TOUCH SETTING [1]–[4] desiderato per la memorizzazione delle impostazioni personalizzate del pannello.

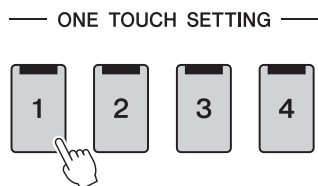

Viene visualizzato un messaggio che richiede di salvare le impostazioni del pannello. Per procedere e memorizzare le varie impostazioni del pannello in altri pulsanti, toccare [No], quindi ripetere le operazioni ai punti 2-4 in base alle esigenze e infine salvare le nuove impostazioni come da punto 5 di seguito.

- 5** Toccare [Yes] per richiamare il display di selezione degli stili per salvare i dati, quindi salvare le impostazioni correnti come uno stile utente.

Per istruzioni sul salvataggio, fare riferimento a "Gestione dei file" (pagina 33).

NOTA

Per i pulsanti OTS in cui non sono state memorizzate impostazioni del pannello, verranno mantenute le impostazioni OTS dello stile originale.

AVVISO

L'impostazione One Touch Setting memorizzata andrà persa se modifica lo stile o si spegne lo strumento senza avere prima eseguito l'operazione di salvataggio.

1

Esecuzione con gli stili: configurazione

Modifica dell'intonazione della tastiera

Trasposizione del pitch in semitoni (pulsanti TRANPOSE [-]/[+])

I pulsanti TRANPOSE [-]/[+] effettuano la trasposizione per il pitch globale dello strumento (il suono della tastiera, la riproduzione dello stile, della song MIDI e così via) per semitoni (da -12 a 12). Per ripristinare immediatamente il valore di trasposizione su 0, premere contemporaneamente i pulsanti [-] e [+].

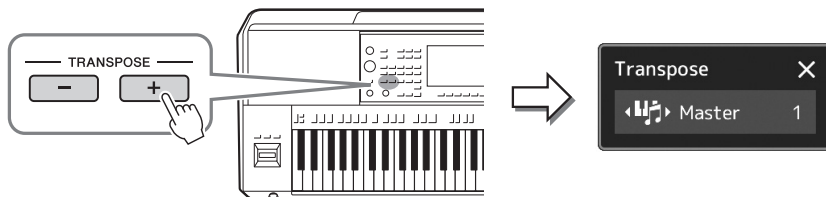

NOTA

- Se si vuole trasporre il pitch della song audio, usare il parametro Pitch Shift su pagina 76.
- Le funzioni Transpose non influiscono sulle voci Drum Kit o SFX Kit.

È possibile selezionare a piacere la parte da trasporre in modo indipendente. Toccare la finestra a comparsa Transpose più volte finché non viene visualizzata la parte desiderata, quindi utilizzare i pulsanti TRANPOSE [-]/[+] per trasporla.

Master	Consente di trasporre il pitch dell'intero suono con l'eccezione della song audio e del suono in ingresso dai jack [MIC/GUITAR INPUT] o [AUX IN].
Keyboard	Consente di trasporre il pitch della tastiera, inclusa la fondamentale dell'accordo per l'attivazione della riproduzione dello stile.
Song	Consente di trasporre il pitch della song MIDI.

NOTA

La trasposizione può essere eseguita sul display anche tramite [MENU] → [Transpose]. Per informazioni dettagliate, consultare il Reference Manual sul sito Web (pagina 8).

Accordatura fine del pitch

Per impostazione predefinita, il pitch di tutto lo strumento è impostato su 440 Hz a seconda del temperamento equabile. Questa impostazione può essere modificata dal display richiamato tramite [MENU] → [Master Tune]. Per informazioni dettagliate, consultare il Reference Manual sul sito Web (pagina 8).

Trasposizione del pitch in ottave (pulsanti UPPER OCTAVE [-]/[+])

I pulsanti UPPER OCTAVE [-]/[+] consentono di aumentare o diminuire il pitch delle parti Right 1 - 3 di un'ottava per volta. Per reimpostare istantaneamente il valore dell'ottava su 0, premere contemporaneamente i pulsanti [-] e [+].

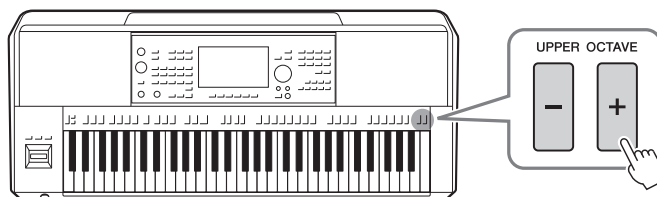

Configurazione dei controller assegnabili

È possibile assegnare parametri e funzioni al joystick e alle manopole LIVE CONTROL, ai pulsanti ASSIGNABLE [A]–[F] e [1]–[2] o ai footswitch opzionali per operazioni rapide e controllo dell'espressività durante la performance su tastiera. La configurazione dei controller assegnabili viene memorizzata/ricchiamata per la memoria di registrazione, consentendo di modificare contemporaneamente tutti i controller tramite un'unica operazione.

Selezione dei tipi di assegnazione delle manopole LIVE CONTROL

Ogni impostazione dei parametri assegnati alle manopole è denominata "tipo di assegnazione manopole". Esistono tre tipi di assegnazione delle manopole (1-3) che possono essere commutati in sequenza premendo il pulsante LIVE CONTROL [ASSIGN]. I tipi di assegnazione selezionati per le manopole vengono ripristinati quando si spegne lo strumento, ma possono comunque essere salvati nella memoria di registrazione (pagina 88).

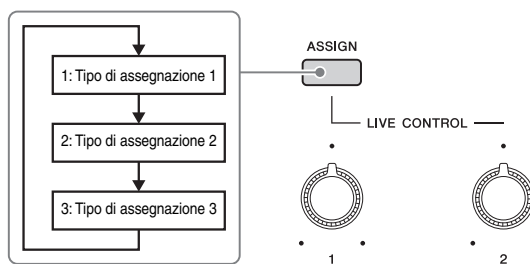

Modifica dei tipi di assegnazione delle manopole

I tipi di assegnazione delle manopole 1–3 possono essere modificati nel display Edit richiamato tramite [MENU] → [Live Control]. Per informazioni dettagliate sugli elementi modificabili, consultare il Reference Manual sul sito Web (pagina 8).

Selezione dei tipi di assegnazione del joystick LIVE CONTROL

Ogni impostazione dei parametri assegnati al joystick è denominata "tipo di assegnazione Joystick". Esistono tre tipi di assegnazione dei joystick (1-3) che possono essere commutati in sequenza. Per cambiare il tipo, è necessario assegnare la funzione "Live Control Assign" ai pulsanti o ai pedali assegnabili tramite [MENU] → [Assignable] oppure è possibile cambiare il tipo toccando [Joystick Assign] tramite [Menu] → [Live Control] → [Joystick]. I tipi di assegnazione selezionati per il joystick vengono ripristinati quando si spegne lo strumento, ma possono comunque essere salvati nella memoria di registrazione (pagina 88).

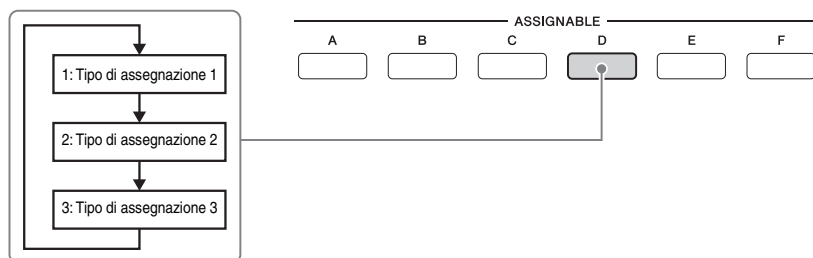

Modifica del tipo di assegnazione del joystick

I tipi di assegnazione del joystick 1–3 possono essere modificati nel display Edit richiamato tramite [MENU] → [Live Control]. Per informazioni dettagliate sugli elementi modificabili, consultare il Reference Manual sul sito Web (pagina 8).

1

Esecuzione con gli stili: configurazione

Assegnazione di funzioni ai pulsanti assegnabili

È possibile assegnare varie funzioni ai pulsanti ASSIGNABLE [A]–[F] e [1]–[2].

1 Per richiamare il display Edit, toccare [MENU] → [Assignable].

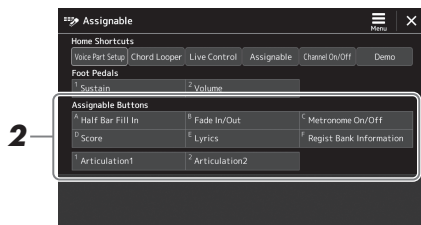

2 Toccare due volte la voce desiderata nell'area "Assignable Buttons" (immagine qui sopra).

Verrà visualizzata la finestra a comparsa di selezione della funzione.

3 Toccare la funzione desiderata.

Assegnazione di funzioni ai footswitch/foot controller

È possibile assegnare varie funzioni ai footswitch/foot controller opzionali.

1 Per richiamare il display Edit, toccare [MENU] → [Assignable].

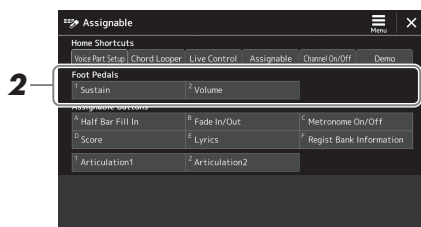

2 Toccare due volte la voce desiderata nell'area "Foot Pedals" (mostrata sopra)

Verrà visualizzata la finestra a comparsa di selezione della funzione.

3 Toccare la funzione desiderata.

NOTA

- Per ulteriori informazioni sulle funzioni e sui parametri assegnabili, consultare il Reference Manual sul sito Web (pagina 8).
- Per il collegamento di footswitch/foot controller, fare riferimento a "Collegamento di footswitch/foot controller" (pagina 108).

Esecuzione con gli stili: operazioni durante la performance

Se sono state completate tutte le impostazioni desiderate per una singola song (nelle sezioni precedenti), ora è possibile iniziare a suonare la tastiera. Questa sezione spiega principalmente le varie operazioni correlate allo stile che verranno utilizzate durante la performance su tastiera: riproduzione dello stile, applicazione di effetti espressivi e riproduzione multipad.

Funzionamento della riproduzione dello stile

Avvio e arresto della riproduzione dello stile

● Pulsante [START/STOP]

Consente di avviare la riproduzione della parte ritmica dello stile corrente. Per arrestare la riproduzione, premere di nuovo il pulsante.



Riproduzione di accompagnamento automatico e parte ritmica (ACMP)

Se il pulsante [ACMP] è attivato, è possibile riprodurre sia la parte ritmica sia l'accompagnamento automatico quando si suonano gli accordi nella relativa sezione durante la riproduzione degli stili.



● Pulsante [SYNC START]

Imposta la riproduzione dello stile in modalità "standby". La riproduzione dello stile ha inizio quando si preme una nota qualsiasi sulla tastiera (se [ACMP] è disattivato) o si suona un accordo (se [ACMP] è attivato). Se si preme questo pulsante durante la riproduzione dello stile, lo stile viene arrestato e la riproduzione viene messa in standby.



● Pulsante [SYNC STOP]

È possibile avviare e arrestare lo stile in qualsiasi momento semplicemente suonando o rilasciando i tasti nella sezione della tastiera riservata agli accordi. Accertarsi che il pulsante [ACMP] sia attivato, quindi premere il pulsante [SYNC STOP] e suonare la tastiera.



NOTA

Quando il tipo di diteggiatura (pagina 42) è impostato su "Full Keyboard" o "Al Full Keyboard", non è possibile attivare la funzione Sync Stop.

● Pulsanti INTRO [I]-[III]

Lo strumento dispone di tre sezioni Intro diverse per aggiungere un'introduzione prima di avviare la riproduzione dello stile. Una volta premuto uno dei pulsanti INTRO [I] - [III], avviare la riproduzione dello stile. Al termine dell'introduzione, il playback dello stile passa automaticamente alla sezione Main.

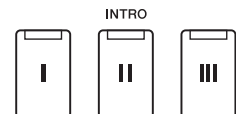

● Pulsanti ENDING/rit. [I] - [III]

Lo strumento dispone di tre sezioni Ending differenti per aggiungere un finale prima di arrestare la riproduzione dello stile. Se si preme uno dei pulsanti ENDING [I] - [III] durante la riproduzione dello stile, lo stile si arresta automaticamente quando viene riprodotta la fine. È possibile ottenere un finale rallentato (in ritardando) premendo ancora una volta lo stesso pulsante [ENDING] mentre la riproduzione del finale è in corso.

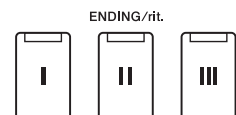

Fade In/Out

La funzione Fade In/Fade Out produce fade-in e fade-out fluidi quando si avvia o si arresta la riproduzione di uno stile o di una song. È possibile assegnare questa funzione ai footswitch o ai pulsanti ASSIGNABLE [A]–[F] o [1]–[2].

NOTA

Per informazioni sull'assegnazione delle funzioni a ciascun controller, vedere "Configurazione dei controller assegnabili" (pagina 57) e "Assegnazione delle funzioni o delle scelte rapide ai pulsanti ASSIGNABLE" (pagina 96).

- **Per avviare la riproduzione con un fade-in:**

Quando la riproduzione si interrompe, premere il pulsante al quale la funzione è stata assegnata. Premere quindi il pulsante [START/STOP] per lo stile (o il pulsante [▶/■] (PLAY/PAUSE) per la song MIDI).

- **Per arrestare la riproduzione con un fade-out:**

Durante la riproduzione, premere il pulsante al quale la funzione è stata assegnata.

Modifica delle variazioni dei pattern (Sezioni) durante la riproduzione dello stile

Ogni stile dispone di quattro differenti sezioni Main, quattro sezioni Fill-in e una sezione Break. Utilizzando in maniera efficace queste sezioni, è possibile rendere la performance più dinamica e professionale. È possibile modificare liberamente la sezione durante la riproduzione dello stile.

- **Pulsanti MAIN VARIATION [A] - [D]**

Premere uno dei pulsanti MAIN VARIATION [A] - [D] per selezionare la sezione Main (il pulsante si illumina in rosso). Ogni pulsante è un pattern di accompagnamento di poche battute e si riproduce all'infinito. Premendo nuovamente il pulsante MAIN VARIATION selezionato, viene riprodotto un pattern fill-in appropriato per vivacizzare il ritmo e interrompere la ripetizione. Al termine della riproduzione, il fill-in sfuma nella sezione Main.

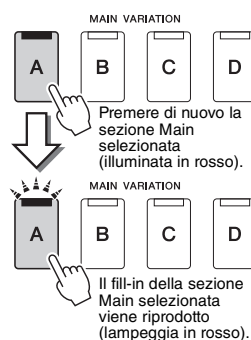

Funzione AUTO FILL IN

Quando è attivato il pulsante [AUTO FILL IN], se si preme uno qualsiasi dei pulsanti MAIN VARIATION [A] - [D] mentre si suona, viene automaticamente riprodotta una sezione di fill-in per una transizione morbida e dinamica nella sezione successiva (o nella stessa).

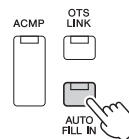

Style Section Reset

Durante la riproduzione di uno stile o una song, è possibile tornare all'inizio della sezione ("reimpostazione" della posizione di riproduzione, per effetti di ripetizione) premendo il pulsante [RESET/TAP TEMPO] (pagina 42).

NOTA

È possibile impostare il funzionamento in modo da modificare il tempo anziché "reimpostare" la sezione, anche quando si tocca il pulsante durante la riproduzione di uno stile. Questa impostazione viene effettuata sul display richiamato tramite [MENU] → [Metronome] → [Tap Tempo]. Per informazioni dettagliate, consultare il Reference Manual sul sito Web (pagina 8).

Style Section Change Timing

È possibile scegliere il funzionamento desiderato quando le sezioni di stile vengono modificate. Per informazioni dettagliate, consultare il Reference Manual sul sito Web (pagina 8).

Modifica automatica di One Touch Settings con le sezioni Main (OTS LINK)

La pratica funzione OTS (One Touch Setting) Link consente di cambiare automaticamente le impostazioni One Touch Settings quando viene selezionata una sezione Main (A–D) diversa. Le sezioni Main A, B, C e D corrispondono rispettivamente alle impostazioni a un sol tocco 1, 2, 3 e 4. Per utilizzare la funzione OTS Link, attivare il pulsante [OTS LINK].

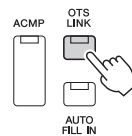

NOTA

È possibile cambiare la temporizzazione per la variazione di impostazione a un sol tocco con MAIN VARIATION [A] - [D]. A tale scopo, richiamare il display tramite [MENU] → [Style Setting] → [Setting], quindi impostare il parametro OTS Link Timing. Per informazioni dettagliate, consultare il Reference Manual sul sito Web (pagina 8)

● Pulsante [BREAK]

Consente di aggiungere intervalli dinamici nel ritmo dell'accompagnamento. Premere il pulsante [BREAK] durante la riproduzione dello stile. Al termine dell'interruzione del pattern di una misura, la riproduzione dello stile passa automaticamente alla sezione Main.



Informazioni sullo stato delle spie luminose dei pulsanti della sezione (INTRO/MAIN/VARIATION/BREAK/ENDING)

- **Arancione:** la sezione è attualmente selezionata.
- **Arancione (lampeggiante):** la sezione sarà riprodotta successivamente, subito dopo la sezione attualmente selezionata.
 - * Le spie dei pulsanti MAIN VARIATION [A] - [D] lampeggiano in arancione anche durante la riproduzione del fill-in.
- **Blu:** la sezione contiene dei dati, ma al momento non è selezionata.
- **Spento:** la sezione non contiene dati e non è possibile riprodurla.

Registrazione e riproduzione di una sequenza di accordi: Chord Looper

Mentre si riproduce uno stile, in genere si specificano gli accordi con la mano sinistra. Tuttavia, grazie alla pratica funzione Chord Looper, è possibile registrare una sequenza di accordi e riprodurla in loop. Ad esempio, se si registra una progressione di accordi "C → F → G → C", la riproduzione dello stile continuerà automaticamente con gli accordi "C → F → G → C → C → F → G → C → ...". Poiché gli accordi vengono riprodotti in loop, non è più necessario ripetere il pattern manualmente ed è possibile concentrarsi sulla performance e su altre operazioni.

Riproduzione in loop di una sequenza di accordi durante la riproduzione dello stile

È possibile registrare la sequenza di accordi desiderata immediatamente e riprodurla in loop.

- 1** Durante la riproduzione di uno stile, premere il pulsante CHORD LOOPER [REC/STOP].

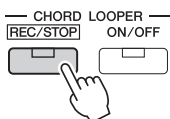

NOTA

Quando si attiva [REC/STOP], il pulsante [ACMP] si attiva automaticamente.

Il pulsante [REC/STOP] lampeggia per indicare che la funzione Chord Looper è in standby per la registrazione.

Alla successiva misura dello stile, il pulsante [REC/STOP] viene attivato e viene avviata la registrazione.

2 Immettere gli accordi sulla tastiera in base al tempo di riproduzione dello stile.



La sequenza di accordi continua a essere registrata finché non viene interrotta la registrazione al punto 3.

3 Premere il pulsante CHORD LOOPER [ON/OFF] per interrompere la registrazione e avviare la riproduzione in loop della sequenza di accordi.

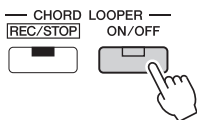

La registrazione viene interrotta, il pulsante [ON/OFF] lampeggia in arancione e la riproduzione in loop viene messa in standby.

Alla successiva misura dello stile, il pulsante [ON/OFF] si illumina in arancione e la sequenza di accordi registrata al punto 2 viene riprodotta in loop.

4 Premere il pulsante CHORD LOOPER [ON/OFF] per interrompere la riproduzione in loop.

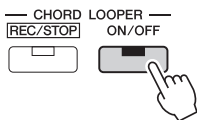

La riproduzione della sequenza di accordi viene arrestata e riprende la normale riproduzione dello stile.

NOTA

Mentre la sequenza di accordi viene riprodotta, il pulsante [ACMP] lampeggia, l'immissione di accordi dalla tastiera è disabilitata e l'intera tastiera viene utilizzata solo per la performance.

NOTA

- Il pulsante [ON/OFF] si illumina in blu a indicare che la sequenza di accordi è stata registrata e la riproduzione in loop arrestata.
- Premendo il pulsante [ON/OFF], riprende la riproduzione in loop della sequenza di accordi registrata ai punti 1-3.
- La funzione CHORD LOOPER si disattiva automaticamente per Intro ed Ending che contengono le proprie progressioni di accordi.

Funzionalità avanzate della funzione Chord Looper

È possibile avviare la registrazione della sequenza di accordi quando la riproduzione dello stile viene arrestata, mediante SYNC START.

Inoltre, è possibile salvare le sequenze di accordi registrate dal display richiamato tramite [MENU] → [Chord Looper].

- È possibile memorizzare fino a otto sequenze di accordi.
- È possibile salvare ciascuna sequenza di accordi come singolo file per il richiamo in un successivo momento.

Per informazioni dettagliate, consultare il Reference Manual sul sito Web (pagina 8).

Controllo espressivo della performance

Utilizzo del joystick LIVE CONTROL

Per impostazione predefinita, spostando il joystick in posizione orizzontale (X) o verticale (Y), è possibile alzare o abbassare il pitch oppure applicare effetti di modulazione. Spostare il joystick per controllare il suono mentre si suona la tastiera.

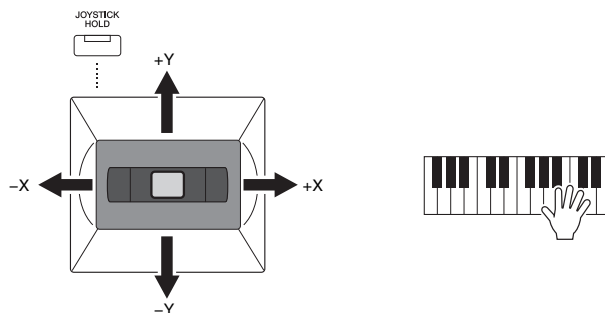

● X: Pitch Bend

Consente di alzare il pitch (muovendo il joystick a destra) o di abbassarlo (muovendo il joystick a sinistra) mentre si suona la tastiera. Per impostazione predefinita, questa funzione viene applicata a tutte le parti di tastiera (RIGHT 1-3 e LEFT).

● Y: Modulation

La funzione Modulation aggiunge un effetto di vibrato alle note eseguite sulla tastiera. Per impostazione predefinita, questa funzione viene applicata a tutte le parti di tastiera RIGHT 1-3.

NOTA

Il pitch bend range massimo per ciascuna parte di tastiera può essere modificato sul display richiamato tramite [MENU] → [Live Control] → [Joystick] con i dettagli dell'impostazione "Pitch Bend", per impostazione predefinita.

È possibile assegnare vari parametri da controllare con il joystick. Per informazioni dettagliate, consultare il Reference Manual sul sito Web (pagina 8).

NOTA

- Per confermare manualmente i valori correnti del joystick, premere il pulsante ASSIGNABLE a cui è assegnato "Live Control Joystick Assign".
- È possibile attivare la visualizzazione automatica di una finestra a comparsa dei valori correnti quando si utilizza il joystick attivando "Joystick Pop-up" sul display richiamato tramite [MENU] → [Live Control] → [Joystick] → [Menu].

Mantenimento dei valori (JOYSTICK HOLD)

Il joystick torna automaticamente al centro quando viene rilasciato. Tuttavia, è possibile mantenere il valore corrente premendo il pulsante [JOYSTICK HOLD].

- Se il pulsante [JOYSTICK HOLD] è attivato mentre si sposta il joystick, l'ultimo valore selezionato rimane valido e viene mantenuto anche quando si rilascia il joystick.
- Disattivando il pulsante [JOYSTICK HOLD] si rilascia il valore mantenuto.

Per impostazione predefinita, solo il valore della "Modulation" dell'asse Y viene mantenuto in questo modo e il "Pitch Bend" dell'asse X non viene influenzato.

È possibile impostare i parametri influenzati dal pulsante [JOYSTICK HOLD] sul display richiamato tramite [MENU] → [Live Control] → [Joystick]. Per informazioni dettagliate, consultare il Reference Manual sul sito Web (pagina 8).

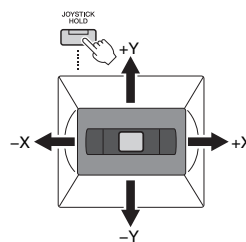

Applicazione di un sustain alle voci RIGHT 1-3

Il pulsante [SUSTAIN] consente di attivare e disattivare la funzione Sustain. Quando il sustain è attivato, tutte le note suonate sulla tastiera con le parti della mano destra (RIGHT 1, 2, 3) hanno un sustain più lungo.

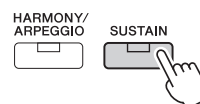

Come suonare e controllare le voci Super Articulation

Il termine "articolazione" nel linguaggio musicale si riferisce solitamente alla transizione o alla continuità tra le note e spesso vale anche per le specifiche tecniche di performance, come lo staccato, il legato e lo scivolamento.

Le voci Super Articulation (voci S.Art, S.Art+ e S.Art2) consentono di riprodurre espressioni musicali impercettibili e molto realistiche, semplicemente dal modo in cui si suona. Il tipo di voce (S.Art, S.Art+, S.Art2) è indicato sopra il nome delle voci Super Articulation sul display di selezione delle voci. Inoltre, utilizzando il pulsante ASSIGNABLE a cui è stata assegnata Articulation 1, Articulation 2 o Articulation 3, è possibile aggiungere quelle sfumature espressive semplicemente premendo un singolo pulsante.

NOTA

L'effetto di articolazione applicato varia a seconda del tipo di voce selezionato. Per informazioni dettagliate, consultare il Data List sul sito Web.

Effetti di articolazione automatici delle voci Super Articulation

■ Voci S.Art

Le voci S.Art offrono molti vantaggi con grande naturalezza di esecuzione e controllo espressivo in tempo reale.

Esempio: voce di sassofono

Se si suona un Do e poi un Re adiacente in un modo molto legato, il suono della nota cambierà con continuità, come se un sassofonista suonasse in un unico respiro.

Esempio: voce di chitarra da concerto

Se si suona un Do e poi un Mi adiacente in un modo molto legato ma deciso, il pitch passa da Do a Mi.

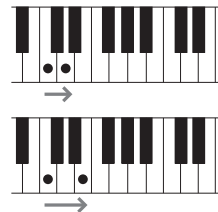

NOTA

È anche possibile aggiungere manualmente suoni di articolazione utilizzando le funzioni "Articulation 1-2" quando la voce presenta i suoni corrispondenti. Queste funzioni possono essere assegnate ai pulsanti ASSIGNABLE oppure ai pedali (pagine 58, 96).

■ Voci S.Art+

Le voci S.Art+ consentono di riprodurre più articolazioni senza passare ad altre voci.

Esempio: voce degli archi

Se si suona una nota C e poi una D adiacente in un modo molto legato, il suono della nota cambierà con continuità, come se la sezione degli archi la suonasse con un colpo d'arco legato.

Muovendo il joystick verso l'alto, il suono dell'arco in movimento si trasforma in un suono dell'arco tremolo.

Se ai pulsanti ASSIGNABLE o ai footswitch viene assegnata l'articolazione 1 o 2, è possibile alternare i suoni dall'arco legato all'arco spiccato o al pizzicato.

■ Voci S.Art2

Alcune delle voci degli strumenti a fiato e degli archi sono dotate di una tecnologia speciale chiamata AEM, che utilizza campioni dettagliati di speciali tecniche espressive impiegate su quegli strumenti specifici: per glissare o scivolare le note, per "unire" note diverse insieme o per aggiungere sfumature espressive alla fine di una nota, ecc., è possibile aggiungere queste articolazioni suonando in legato o in staccato, o saltando tra le note in intervalli di ottava o superiori.

Esempio: voce di clarinetto

Se si tiene premuta la nota C e si suona la nota B \flat in alto, si sentirà un glissando fino alla nota B \flat . Alcuni effetti "note off" vengono inoltre riprodotti in modo automatico quando si tiene una nota per un intervallo superiore a un certo tempo.

NOTA

Ogni voce S.Art2 ha la propria impostazione di vibrato predefinita, in modo che, quando si seleziona una voce S.Art2, venga applicato il vibrato appropriato. È possibile regolare il vibrato spostando il joystick.

NOTA

AEM (Articulation Element Modeling) è una tecnologia che simula il suono degli strumenti acustici in modo naturale unendo progressivamente i campioni audio più appropriati selezionati dal database in tempo reale durante la performance.



Aggiunta di effetti di articolazione tramite i pulsanti ASSIGNABLE a cui sono assegnate le articolazioni 1–3

Quando si seleziona una voce Super Articulation, premendo uno dei pulsanti a cui sono state assegnate le articolazioni 1–3 si aggiunge l'effetto di articolazione corrispondente.

Di seguito sono riportati tre esempi di attivazione degli effetti Super Articulation utilizzando i pulsanti.

■ Esempio 1

Premendo il pulsante a cui è stata assegnata l'articolazione 1, 2 o 3 per la voce si attivano diversi effetti e tecniche di esecuzione, separati dall'esecuzione sulla tastiera.

Ad esempio, premendo il pulsante per una voce S.Art saxophone, possono essere riprodotti rumori di fiato o di pressioni dei tasti, mentre se si sceglie una voce S.Art Guitar possono essere riprodotti i rumori delle corde o i colpi sul corpo dello strumento. È possibile distribuire questi effetti in modo efficace nelle note durante l'esecuzione.

Mentre è in funzione l'effetto di articolazione, il pulsante si illumina in rosso.

■ Esempio 2

Suonando la tastiera tenendo premuto il pulsante a cui è stata assegnata l'articolazione 1, 2 o 3 si modifica la natura della voce.

Ad esempio, nel caso della voce NylonGuitar SW nella categoria A.GUITAR, tenendo premuto il pulsante a cui è stata assegnata l'articolazione 1 è possibile suonare le armoniche per la voce di chitarra. Se il pulsante viene rilasciato, la voce ritorna normale.

■ Esempio 3

Quando è selezionata una voce S.Art2, premendo il pulsante a cui è stata assegnata l'articolazione 1, 2 o 3 e suonando/rilasciando una nota è possibile aggiungere effetti di articolazione, come glissati verso l'alto o il basso, stacchi di ottoni in calando ecc.

Per annullare l'effetto, premere di nuovo il pulsante.

Gli effetti riportati nell'esempio 3 possono anche essere utilizzati nella stessa maniera descritta nell'esempio 2.

Tenendo premuto un pulsante a cui è stata assegnata l'articolazione 1, 2 o 3 e suonando/rilasciando una nota è possibile aggiungere l'effetto di articolazione più volte in successione.

NOTA

Tenendo conto della risposta realistica degli strumenti originali, gli effetti applicati variano a seconda dell'estensione della tastiera con cui si suona.

Quando le voci Super Articulation vengono selezionate per parti multiple

Quando si selezionano le voci S.Art/S.Art+/S.Art2 per due o più parti della tastiera, l'utilizzo di un pulsante a cui è stata assegnata l'articolazione 1, 2 o 3 influisce simultaneamente su tutte le parti per le quali sono selezionate le voci S.Art/S.Art+/S.Art2.

Quando un effetto dell'esempio 3 viene assegnato sia alla parte Right sia a quella Left, suonando soltanto una parte (ad esempio, la parte Right 1) si aggiunge un effetto di articolazione solo a quella parte. L'altra parte (parte Left) viene mantenuta in stato di standby. Per annullare lo stato di standby, è necessario suonare la tastiera nella parte Left. Se si preme il pulsante, lo stato di standby non si annulla, in quanto può essere annullato per la parte Left, ma viene attivato nuovamente sulla parte Right.

Controllo della riproduzione multipad

Utilizzo dei multipad

1 Premere uno dei pulsanti MULTI PAD CONTROL [1] - [4] per suonare una frase multipad.

Viene avviata la riproduzione dell'intera frase musicale corrispondente per il pulsante in base al tempo attualmente impostato. È possibile riprodurre fino a quattro Multipad contemporaneamente.

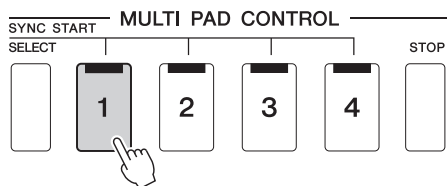

NOTA

- Sono disponibili due tipi di dati multipad. Un tipo viene riprodotto una volta e smette di suonare al termine della frase, l'altro tipo viene riprodotto ripetutamente (loop).
- Se si preme il pad durante la riproduzione, l'esecuzione verrà interrotta e riprenderà dall'inizio.

2 Per arrestare la riproduzione dei multipad, premere il pulsante [STOP].

Se si desidera arrestare uno specifico pad, tenere premuto il pulsante [STOP] contemporaneamente e premere i pad da arrestare.

NOTA

- Se si preme il pulsante del multipad durante la riproduzione dello stile o della song MIDI, la riproduzione riprende dall'inizio della misura successiva. Se si preme il pulsante del multipad quando la riproduzione dello stile o della song MIDI è interrotta, la riproduzione riprende immediatamente.
- Se si preme il pulsante STYLE CONTROL [START/STOP] o MIDI [▶/■] (PLAY/PAUSE) durante la riproduzione dello stile o della song MIDI, si interrompe anche la riproduzione dei multipad. Se si preme il pulsante MIDI [▶/■] (PLAY/PAUSE) durante la riproduzione dello stile e della song MIDI, si interrompe la riproduzione della song, dello stile e dei multipad. Questo funzionamento può essere modificato mediante le impostazioni disponibili nei display Song Setting e Style Setting. Per informazioni dettagliate, consultare il Reference Manual sul sito Web (pagina 8).

Informazioni sullo stato della spia dei pulsanti MULTI PAD CONTROL [1] - [4]

- **Blu:** indica che il pad corrispondente contiene dati (una frase).
- **Arancione:** indica che è in corso l'esecuzione del pad corrispondente.
- **Arancione (lampeggiante):** indica che il pad corrispondente è nella modalità standby (Synchro Start; vedere pagina 67).
- **Speinto:** indica che il pad corrispondente non contiene dati e non può essere suonato.

Utilizzo di Chord Match (Corrispondenza accordi)

Quando la parte [ACMP] o LEFT è attivata, le frasi Multipad cambiano automaticamente il pitch per ottenere una corrispondenza con l'accordo suonato.

Suonare l'accordo nella sezione degli accordi prima/dopo aver premuto uno qualsiasi dei multipad.

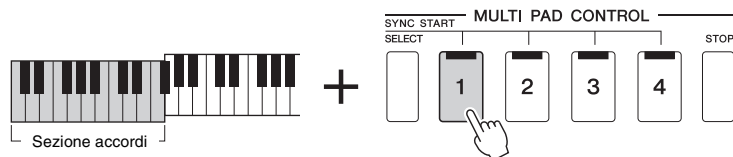

NOTA

Alcuni multipad sono influenzati dalla funzione Chord Match.

Utilizzo della funzione Synchro Start dei multipad

È anche possibile avviare la riproduzione dei multipad suonando la tastiera o avviando la riproduzione di uno stile.

1 Tenendo premuto il pulsante MULTI PAD CONTROL [SELECT], premere il pulsante desiderato o i pulsanti da [1] a [4].

I pulsanti corrispondenti lampeggiano in rosso per indicare lo stato di standby.

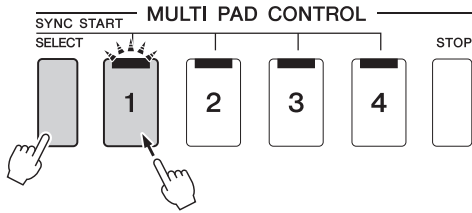

NOTA

Per annullare lo stato di standby del pad selezionato, eseguire la stessa operazione oppure premere semplicemente il pulsante [STOP] per annullare lo stato di tutti i pad.

2 Avviare la riproduzione del Multipad.

- Quando [ACMP] è disattivato, premere qualsiasi nota o riprodurre uno stile.
- Quando [ACMP] è attivato, suonare un accordo nella relativa sezione o riprodurre uno stile.

Se durante la riproduzione di uno stile o di una song si imposta un multipad in standby, premendo una nota qualsiasi (quando [ACMP] è disattivato) o suonando un accordo nella relativa sezione (quando [ACMP] è attivato), viene avviata la riproduzione multipad all'inizio della misura successiva.

NOTA

Quando due o più multipad si trovano in standby, premendone uno si avvia la riproduzione simultanea di tutti.

2

Esecuzione con gli stili: operazioni durante la performance

Cantare seguendo la riproduzione della song: impostazione

Questa sezione illustra la configurazione per le performance canore con le song, l'utilizzo della selezione delle song e le impostazioni di armonia vocale.

Come per il Capitolo 1, le impostazioni effettuate in questa sezione possono essere memorizzate collettivamente nella memoria di registrazione come singola impostazione di song (pagina 88).

Configurazione della riproduzione delle song

Song: song MIDI e song audio

In questo strumento, per "song" si intendono dati MIDI o audio quali song preset, file musicali disponibili in commercio e così via. Non solo è possibile riprodurre e ascoltare una song, ma anche suonare la tastiera o cantare insieme alla song riprodotta. Esistono due tipi di song che è possibile registrare e riprodurre su questo strumento: song MIDI e song audio.

● Song MIDI

Una song MIDI include informazioni della performance sulla tastiera e non è una registrazione del suono vero e proprio. Le informazioni della performance comprendono i tasti suonati, la tempistica e l'intensità di esecuzione, in modo simile a quanto viene riportato in una partitura musicale. In base alle informazioni registrate per la performance, il generatore di suoni (dello strumento, ecc.) trasmette il suono corrispondente. Poiché i dati della song MIDI contengono informazioni, come la parte di tastiera e la voce, è possibile esercitarsi e suonare in modo più efficace visualizzando la partitura, attivando o disattivando la parte specifica oppure modificando le voci.

● Song audio

Una song audio è una registrazione della performance eseguita. Questi dati vengono registrati come accade per quelli memorizzati con audiocassette, registratori vocali e così via. Le song audio possono essere riprodotti con lettori musicali portatili e molti altri dispositivi, per poter ascoltare liberamente la performance eseguita.

Se si desidera riprodurre una song in un'unità flash USB, collegare prima l'unità flash USB contenente i dati della song al terminale [USB TO DEVICE].

NOTA

Prima di usare un'unità flash USB, leggere la sezione "Collegamento di dispositivi USB" a pagina 109.

Compatibilità dei file di song

È possibile riprodurre i seguenti tipi di song.

- Preset song (MIDI Song)
- Song registrate dall'utente (per istruzioni sulla registrazione, vedere pagina 86)
- Song disponibili in commercio: file MIDI in formato SMF (file MIDI standard), file audio in formato WAV o MP3.

WAV Frequenza di campionamento a 44,1 kHz, risoluzione a 16 bit, stereo

MP3 Frequenza di campionamento 44,1/48 kHz, bit rate variabile o VBR 64-320 kbps, mono/stereo



NOTA

- Per una panoramica generale dell'interfaccia MIDI e su come utilizzarla in maniera efficace, fare riferimento al documento "MIDI Basics" (Nozioni di base su MIDI) sul sito Web (pagina 8).
- Per informazioni sui formati MIDI compatibili, fare riferimento a pagina 8.
- Le funzioni Time Stretch e Pitch Shift non possono essere utilizzate durante la riproduzione di un file MP3 con frequenza di campionamento di 48,0 kHz.

Commutazione delle modalità di riproduzione delle song

In questo strumento esistono due modalità per la riproduzione delle song: modalità Song Player e modalità Song List. La modalità Song Player permette di riprodurre contemporaneamente una song MIDI e una song audio. La modalità Song List permette di riprodurre le song in modo continuo in base a un elenco di song precedentemente creato.

1 Premere il pulsante [PLAYER] per richiamare il display di riproduzione delle song.

Viene visualizzata la funzione Song Player o Song List, a seconda dell'ultima selezione effettuata.

2 Toccare il display oppure premere il pulsante [PLAYER] per passare alla modalità di riproduzione delle song.



Selezione delle song (modalità Song Player)

- 1** Premere il pulsante [PLAYER] per richiamare il display di riproduzione delle song. Verificare che sia selezionata la modalità di riproduzione delle song.

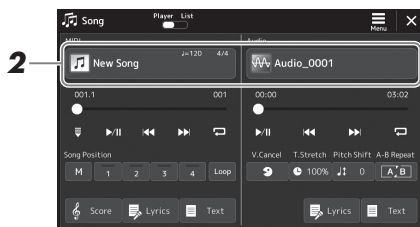

- 2** Toccare il nome della song nell'area Audio o MIDI.

Viene visualizzato il display di selezione delle song per il tipo di song (MIDI o audio) corrispondente.

- 3** Selezionare la song desiderata.

Visualizzazione delle informazioni sulle song

Quando è selezionata una song audio nel display di selezione delle song, toccare  (Menu), quindi [Audio Information] per richiamare la finestra Information.

Per informazioni dettagliate sulla procedura di riproduzione, fare riferimento a pagina 74.

NOTA

- Per le operazioni di base del display di selezione delle song, fare riferimento a "Display di selezione dei file" (pagina 28).
- È possibile richiamare il display delle impostazioni correlate alla riproduzione delle song tramite  (Menu) → [Song Setting].
- È possibile regolare il bilanciamento del volume tra la riproduzione della song MIDI e quella della song audio utilizzando la manopola e/o il joystick LIVE CONTROL assegnato alla funzione "MIDI/Audio Song Balance". Per informazioni dettagliate sull'assegnazione della funzione della manopola LIVE CONTROL, consultare il Reference Manual sul sito Web (pagina 8).

Selezione delle song (modalità Song List)

- 1** Premere il pulsante [PLAYER] per richiamare il display di riproduzione delle song. Accertarsi che sia selezionata la modalità Song List.

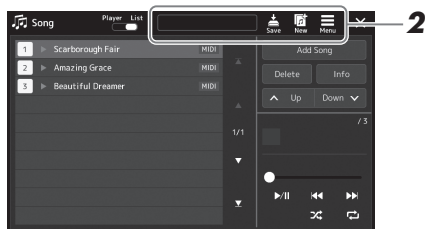

2 Preparazione di un elenco di song

● Creazione di un nuovo elenco di song

Toccare  (New) sul display per creare un nuovo elenco di song.

Per informazioni dettagliate su come modificare l'elenco di song, consultare il Reference Manual sul sito Web (pagina 8).

● Selezione di un elenco di song esistenti

2-1 Richiamare il display di selezione dei file dell'elenco di song toccando il nome dell'elenco di song.

2-2 Toccare il file dell'elenco di song desiderato.

3 Toccare la song desiderata dall'elenco di song selezionato.

La song selezionata viene evidenziata.

Per i controlli dettagliati di riproduzione, vedere pagina 74.

Per informazioni su come controllare la riproduzione continua delle song nell'elenco, fare riferimento al Reference Manual sul sito Web (pagina 8).

3

Cantare seguendo la riproduzione della song: impostazione

Aggiunta di effetti vocali al suono del microfono (Vocal Harmony) (PSR-SX920)

È possibile applicare automaticamente vari effetti Vocal Harmony alla propria voce mentre si canta o utilizzare la funzione Synth Vocoder per cambiare le caratteristiche specifiche della voce in suoni sintetizzati o di altro tipo.

NOTA

Assicurarsi di collegare un microfono prima dell'uso di Vocal Harmony e Synth Vocoder. Per istruzioni sul collegamento di un microfono e sulle impostazioni necessarie, vedere pagina 102.

Utilizzo di Vocal Harmony

- 1** Richiamare il display Vocal Harmony tramite il pulsante [MENU] → [Vocal Harmony].

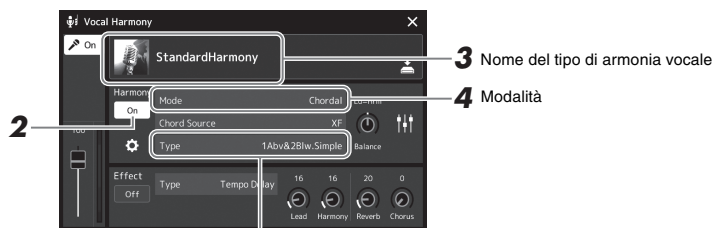

5 (Quando la modalità è impostata su "Vocoder" o "Vocoder Mono")

- 2** Assicurarsi che Harmony sia impostato su "On".
Se necessario, toccare il display per impostare Harmony su "On".
- 3** Toccare il tipo di armonia vocale per richiamare il display per la selezione del tipo di armonia vocale.
- 4** Toccare il tipo di armonia vocale desiderato per selezionarlo.

La funzione Vocal Harmony offre tre modalità differenti selezionabili automaticamente scegliendo un tipo di armonia vocale.

Modalità Vocal Harmony

Chordal	Le note armoniche vengono determinate dagli accordi suonati nella sezione degli accordi (con [ACMP ON/OFF] attivato), nella sezione della mano sinistra (con [ACMP ON/OFF] disattivato e la parte della mano sinistra attivata) o i dati degli accordi di una song.
Vocoder	L'audio del microfono viene emesso tramite le note che vengono suonate sulla tastiera o le note di riproduzione della song.
Vocoder-mono	Molto simile a Vocoder, con la differenza che in questa modalità è possibile riprodurre solo melodie o righe a nota singola (con priorità per l'ultima nota).

Le icone visualizzate nel display di selezione del tipo di armonia vocale indicano i seguenti casi d'uso.

(Blu)	Tipo di armonia vocale della modalità Chordal
(Marrone)	Tipo di armonia vocale della modalità Vocoder
(Verde)	Un tipo di armonia vocale che fornisce effetti insoliti, come la voce robotica.
(Grigio)	Tipo di Vocal Harmony senza alcun effetto.

NOTA

È anche possibile richiamare questo display premendo ripetutamente il pulsante [MIC SETTING/VOCAL HARMONY].

NOTA

L'armonia può essere attivata/disattivata premendo uno dei pulsanti ASSIGNABLE assegnati alla funzione "VH Harmony On/Off". Per informazioni dettagliate, consultare il Reference Manual sul sito Web (pagina 8).

5 Attenersi alla procedura descritta di seguito, a seconda del tipo e della modalità selezionati.

● Se si seleziona il tipo Chordal:

5-1 Assicurarsi che il pulsante [ACMP] sia attivo.

5-2 Riprodurre uno stile mentre si suonano degli accordi oppure riprodurre una song contenente degli accordi.

Le armonie vocali basate sugli accordi vengono applicate al canto.

● Se si seleziona il tipo Vocoder o Vocoder-Mono:

5-1 In base alle esigenze, modificare l'impostazione "Keyboard" su "Off", "Upper" o "Lower".

Selezionando "Upper" o "Lower", l'effetto Vocoder viene controllato rispettivamente dalla sezione destra o sinistra della tastiera quando si suona. Selezionando "Off", l'effetto Vocoder non verrà controllato quando si suona la tastiera.

5-2 Suonare melodie sulla tastiera o riprodurre una song e cantare nel microfono. Non occorre "cantare" effettivamente le note. L'effetto Vocoder elabora le parole e applica loro le note suonate sullo strumento.

NOTA

Per i tipi Vocoder, l'effetto viene applicato a un massimo di tre note dell'accordo suonato. Per i tipi Vocoder-Mono, l'effetto viene applicato solo a una singola nota, ovvero all'ultima nota suonata.

Uso di Synth Vocoder

Si tratta di effetti speciali che consentono di cambiare le caratteristiche specifiche della voce in suoni sintetizzati o di altro tipo, così da ottenere interessantissimi effetti vocali simili a quelli dei computer o dei robot o anche eleganti sonorità coristiche, controllabili mentre si canta e si suona.

1 Eseguire i passaggi 1 – 3 nella sezione "Utilizzo di Vocal Harmony" a pagina 72.

2 Dal display di selezione del tipo di armonia vocale, selezionare la categoria Synth Vocoder dalle sottocategorie.

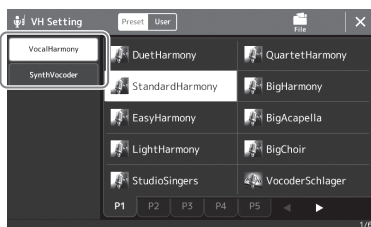

3 Toccare il tipo di Synth Vocoder desiderato per selezionarlo.

4 Provare a tenere premuta una nota sulla tastiera e a parlare o a cantare nel microfono.

Inoltre, provare a cambiare le note mentre si pronunciano o si cantano parole diverse, suonando una nota diversa per ogni parola.

NOTA

È possibile modificare l'impostazione della tastiera (Off/Upper/Lower) per stabilire quale parte della tastiera o della song controlla l'effetto. Per informazioni dettagliate, consultare il Reference Manual sul sito Web (pagina 8).

Cantare seguendo la riproduzione della song: operazioni durante la performance

In questa sezione vengono illustrate le operazioni che è possibile eseguire durante la performance vocale con le song: riproduzione di song, visualizzazione di partiture e testi, song audio, regolazione del volume tra due song e commutazione delle funzioni correlate al telefono.

Controllo della riproduzione delle song

La riproduzione delle song può essere controllata premendo i pulsanti sul pannello oppure dal display di riproduzione delle song, richiamato premendo il pulsante SONG [PLAYER]. Vengono visualizzati i display di controllo per la song MIDI e la song audio (se utilizzati), così da poter controllare le song attualmente selezionate sullo schermo.

Display di riproduzione delle song

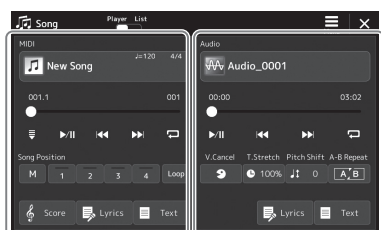

Modalità Song Player
(song MIDI, song audio)

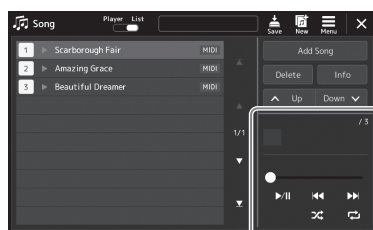

Modalità Song List
(comune a song MIDI e audio)

NOTA

- Per informazioni dettagliate sulle song MIDI/audio, sull'attivazione delle varie modalità di riproduzione e sulla selezione delle song, fare riferimento a pagina 68.
- In modalità Song List, è possibile effettuare solo le operazioni di riproduzione di base. D'altra parte, è possibile riprodurre in modo continuo più song. Per informazioni dettagliate, consultare il Reference Manual sul sito Web (pagina 8).

Operazioni di base per riproduzione (song MIDI e audio)

SONG

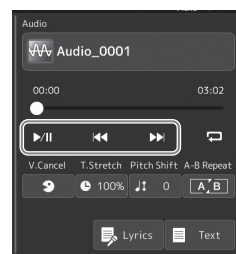
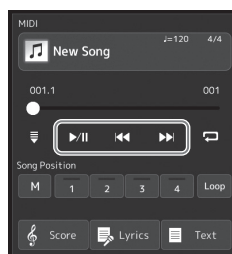
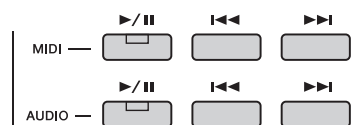

■ Play/Pause (pulsante [▶/⏸] (PLAY/PAUSE))

Premere il pulsante [▶/⏸] (PLAY/PAUSE) (oppure toccare [▶/⏸]) per avviare la riproduzione della song corrispondente (MIDI o audio). Durante la riproduzione, premendo il pulsante la riproduzione viene messa in pausa. Premendo di nuovo questo pulsante è possibile riprendere la riproduzione della song dal punto corrente.

■ Selezione della song precedente/successiva (pulsante [◀◀] (PREV) o [▶▶] (NEXT))

Premere il pulsante [◀◀] (PREV) o [▶▶] (NEXT) (oppure toccare [◀◀] o [▶▶]) per selezionare la song precedente/successiva. In modalità Song Player, questa operazione permette di selezionare il file di song precedente/successivo nella stessa cartella. In modalità Song List, questa operazione consente di selezionare la song precedente/successiva nell'elenco di song.

■ Riavvolgimento/Avanzamento rapido (pulsante [◀◀] (PREV) o [▶▶] (NEXT))

Tenere premuto il pulsante [◀◀] (PREV) o [▶▶] (NEXT) ([◀◀] o [▶▶]) per far avanzare rapidamente o riavvolgere il file corrente.

NOTA

È possibile modificare il funzionamento quando si preme il pulsante [◀◀] (PREV) in modo che la posizione di riproduzione venga riportata semplicemente all'inizio della song e non alla song precedente, sul display richiamato tramite [MENU] → [Song Setting] → [Play]. Per informazioni dettagliate, consultare il Reference Manual sul sito Web (pagina 8).

Spostamento della posizione di riproduzione della song (finestra a comparsa Song Position)

Quando si tiene premuto il pulsante [◀◀] (PREV) o [▶▶] (NEXT), viene visualizzato un display di impostazione in cui è visualizzata la posizione corrente della song. Quando la finestra appare sul display, è anche possibile utilizzare il data dial per spostarsi continuamente avanti o indietro in modo continuativo nel file corrente.

Il numero del contrassegno di frase viene visualizzato solo quando si seleziona una song MIDI contenente contrassegni di frase. È possibile selezionare se la posizione di riproduzione della song si sposta in avanti o indietro per unità di battuta o contrassegno di frase toccando precedentemente il display di impostazione.



Il contrassegno di frase è un marcatore preprogrammato nei dati di una certa song MIDI che specifica una determinata posizione all'interno della song.

Per le song audio

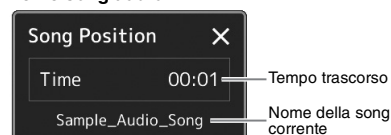

Per le song MIDI

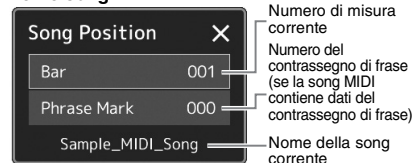

Spostamento della posizione di riproduzione della song (barra di avanzamento sul display)

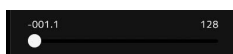

In ogni area della song viene visualizzata la posizione corrente di riproduzione della song. La posizione può essere modificata in avanti o indietro spostando lo slider sul display.

Aggiunta in coda di una song per la riproduzione

Durante la riproduzione di una song MIDI, è possibile mettere in coda la song successiva per la riproduzione. Tale operazione è utile per concatenare la riproduzione di un'altra song senza interruzioni, ad esempio, durante un'esibizione dal vivo. Per mettere in coda una song, selezionare la song che si desidera suonare successivamente nel display di selezione delle song, mentre è in corso la riproduzione di una song. L'indicazione "Next" viene visualizzata in alto a destra del nome della song corrispondente. Per annullare questa impostazione, toccare  (Next Cancel) sul display di selezione delle song.

È anche possibile aggiungere in coda la successiva song audio da riprodurre mentre è in corso la riproduzione di un'altra song, utilizzando la stessa procedura adottata per una song MIDI.



Quando si utilizza la funzione di registrazione, la coda di riproduzione viene annullata.

Operazioni di riproduzione esclusive per le song MIDI

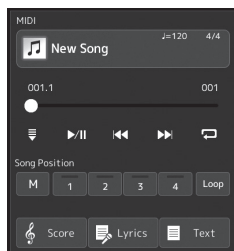

■ Avvio sincronizzato

È possibile avviare la riproduzione di una song MIDI non appena si inizia a suonare la tastiera. Toccando  (Synchro Start) l'avvio sincronizzato viene messo in standby, indipendentemente dal fatto che la song sia attualmente riprodotta o meno. Per annullare la funzione di avvio sincronizzato, ripetere la stessa operazione.

■ Riproduzione con l'uso di marcatori di posizione della song ([M], [1]-[4], [Loop])

Se si utilizzano i marcatori di posizione della song, non solo è possibile spostarsi in modo rapido e intuitivo all'interno dei dati delle song MIDI, ma è anche possibile configurare pratici loop di riproduzione per semplificare l'arrangiamento delle song. Per informazioni dettagliate, fare riferimento alla sezione "Utilizzo dei marcatori di posizione delle song" (pagina 77).

Operazioni di riproduzione esclusive per le song audio

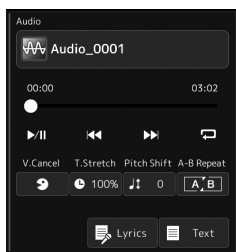



■ Vocal Cancel

Consente di annullare o attenuare la posizione centrale del suono stereo nella riproduzione delle song audio. In tal modo è possibile cantare in stile "karaoke" solo con accompagnamento strumentale oppure eseguire la parte melodica sulla tastiera, poiché il suono della voce è in genere al centro dell'immagine stereo nella maggior parte delle registrazioni.

Per attivare/disattivare la funzione Vocal Cancel, selezionare prima una song audio, quindi attivare/disattivare  (Vocal Cancel).

■ Time Stretch

Come per la regolazione del tempo di una song MIDI, è possibile regolare la velocità di riproduzione di una song audio dilatandola o comprimendola. A tale scopo, toccare  100% (Time Stretch) per richiamare la finestra di configurazione. Toccare []/[] in questa finestra per impostare il valore (dal 70% al 160%). A valori superiori corrisponde un tempo più veloce.

■ Pitch Shift



Come la funzione Transpose della song MIDI, consente di cambiare il pitch di una song audio per incrementi (da -12 a 12).

■ Ripetizione playback da A a B

Consente di riprodurre ripetutamente un intervallo specificato (tra i punti A e B).

1 Toccare  (Play/Pause) per avviare la riproduzione.

2 Specificare l'intervallo di ripetizione.

Quando la riproduzione raggiunge la posizione che si desidera specificare come punto iniziale (A), attivare  (A-B Repeat). Quando la riproduzione raggiunge la posizione che si desidera specificare come punto finale (B), toccare nuovamente  (A-B Repeat). L'intervallo dal punto A al punto B verrà riprodotto ripetutamente.

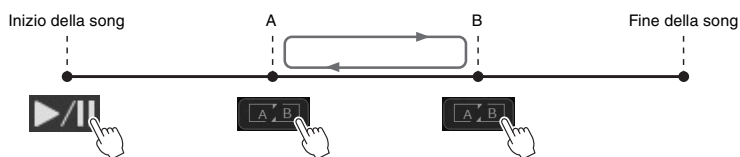

3 Per annullare la ripetizione della riproduzione da A a B, disattivare  (A-B Repeat).

Il tempo dei punti A e B viene cancellato e la ripetizione della riproduzione viene annullata.



NOTA

Sebbene la funzione Vocal Cancel sia molto efficace sulla maggior parte delle registrazioni audio, il suono vocale su alcune song potrebbe non venire annullato completamente.

NOTA

Se viene specificato solo il punto A, la ripetizione della riproduzione avverrà tra il punto A e la fine della song.

Specifiche dell'intervallo di ripetizione quando la riproduzione della song è arrestata

1. Far avanzare rapidamente la song al punto A, quindi attivare  (A-B Repeat).
2. Far avanzare rapidamente la song al punto B, quindi toccare nuovamente  (A-B Repeat).

Utilizzo dei marcatori di posizione delle song (solo MIDI Song)

I marcatori di posizione delle song (SP1–SP4) possono essere inseriti nei dati delle song MIDI. In questo modo, è possibile spostarsi in modo semplice e veloce nei dati della song MIDI e impostare pratici loop di riproduzione per creare arrangiamenti di song dinamici "al volo", durante la performance.

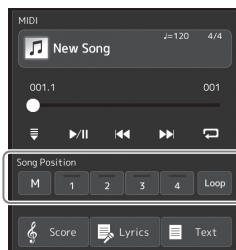

Inserimento dei marcatori di posizione delle song

- 1** Selezionare la song MIDI desiderata (pagina 70) e avviare la riproduzione (pagina 74).
- 2** Inserire i marcatori di posizione della song.
 - 2-1** Toccare **M** (Song Position Memorize) per attivarlo.
 - 2-2** Quando la song raggiunge il punto in cui si desidera inserire un marcatore, toccare il numero di marcatore desiderato ([1]–[4]) sul display.
Il marcatore di posizione della song corrispondente viene inserito e Song Position Memorize viene automaticamente disattivato.
- 3** Per inserire eventuali altri marcatori, seguire la procedura illustrata al punto 2.
- 4** Pausa della riproduzione della song (pagina 74).
- 5** Salvare la song.
 - 5-1** Toccare il nome di una song per richiamare il display di selezione delle song.
 - 5-2** Salvare il file di song (pagina 33).

AVVISO

Le impostazioni del marcatore inserito vengono perse se si passa a un'altra song o si spegne lo strumento senza salvare.

Informazioni sullo stato della posizione della song [1]–[4]

- **Spento:** la posizione della song non è inserita sul pulsante.
- **Verde:** la posizione della song è inserita sul pulsante.
- **Rosso (lampeggiante):** il salto di riproduzione è pronto. Vedere di seguito ("Passaggio a un marcatore di posizione della song durante la riproduzione").
- **Rosso:** la posizione della song è stata superata e la riproduzione della song passa al pulsante successivo.

Passaggio a un marcatore di posizione della song durante la riproduzione

Semplicemente toccando una delle posizioni della song [1] - [4] durante la riproduzione della song stessa si salta alla posizione corrispondente, una volta terminata la misura attualmente in corso di riproduzione. Il pulsante lampeggia in rosso ad indicare che il salto di riproduzione è pronto. È possibile annullare l'operazione toccando nuovamente la stessa posizione della song prima del salto di posizione.

Avvio della riproduzione da un marcatore specifico

Per prima cosa, toccare una posizione della song [1]–[4] durante una pausa della riproduzione della song, quindi avviare la riproduzione (pagina 74).

Utilizzo dei marcatori durante la riproduzione in loop

In questa sezione, viene spiegata la riproduzione in loop attraverso un esempio di loop tra i marcatori [1] e [2].

1 Toccare  (Play/Pause) per avviare la riproduzione dall'inizio della song.

2 Una volta superato il punto [1], toccare  (Loop) per attivare la funzione di loop.

La song viene riprodotta fino al punto [2], poi torna al punto [1] e viene riprodotta in loop tra i due punti.



3 Per arrestare il loop e continuare la normale riproduzione, toccare nuovamente  (Loop).

Quando questa funzione viene disattivata, la riproduzione continua oltre il punto [2].

Visualizzazione di partiture, testi e i file di testo durante la riproduzione

Visualizzazione della notazione musicale (Score) della song MIDI

È possibile visualizzare la notazione musicale (partitura) della song MIDI selezionata. Si consiglia di leggere la notazione musicale prima di iniziare a esercitarsi.

1 Selezione di una song MIDI (pagina 70).

2 Toccare Score (Score) sul display di riproduzione delle song per richiamare il display Score.

Toccando [◀] o [▶] quando la riproduzione della song è stata arrestata, è possibile vedere tutta la notazione. Durante la riproduzione della song, una "pallina" rossa si sposta nella partitura, indicando l'attuale posizione.

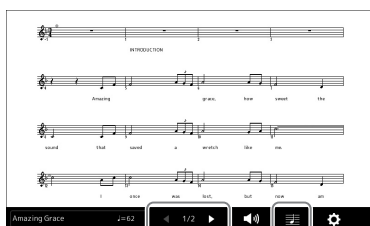
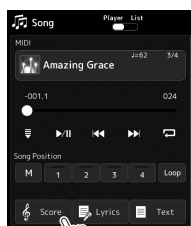

Per cambiare la pagina.

Per cambiare le impostazioni del display Score.

NOTA

- È anche possibile richiamare il display Score tramite [MENU] → [Score].
- Lo strumento può visualizzare la notazione musicale di dati disponibili in commercio o delle song registrate.
- La notazione visualizzata è generata dallo strumento sulla base dei dati della song. Pertanto potrebbe non coincidere perfettamente con gli spartiti disponibili in commercio, specialmente quando mostra la notazione di passaggi complessi o di troppe note corte.

4

Cantare seguendo la riproduzione della song: operazioni durante la performance

Modifica delle dimensioni della partitura e visualizzazione dei testi in una partitura

Toccando l'icona della nota in basso a destra del display, è possibile modificare le impostazioni del display Score, come la dimensione del display Score, la visualizzazione dei nomi delle note o dei testi nel display Score e così via. Per informazioni dettagliate sul display Score, consultare il Reference Manual sul sito Web (pagina 8).

NOTA

Se la song contiene i dati dei testi, questi possono essere visualizzati.

Visualizzazione dei testi della song

Se la song selezionata contiene dei dati dei testi, è possibile visualizzarli sul display dello strumento durante la riproduzione.

1 Selezionare una Song (pagina 70).

2 Toccare (Lyrics) sul display di riproduzione delle song per richiamare il display Lyrics.

Se nei dati della song sono contenuti dati di testo, tali dati vengono visualizzati sul display. Toccando [◀] o [▶] quando la riproduzione della song è stata arrestata, è possibile vedere tutto il testo. Durante la riproduzione della song, il colore del testo cambia indicando l'attuale posizione.

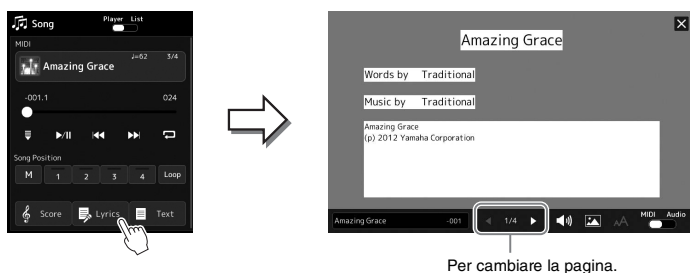

NOTA

- È anche possibile richiamare il display Lyrics tramite [MENU] → [Lyrics].
- Non solo per le song MIDI, ma anche per le song audio possono essere visualizzati i testi, se la song contiene dati dei testi compatibili. Per informazioni dettagliate, consultare il Reference Manual sul sito Web (pagina 8).

Per informazioni dettagliate sul display Lyrics, consultare il Reference Manual sul sito Web (pagina 8).

Visualizzazione del testo

Indipendentemente dal fatto che la song sia selezionata o meno, è possibile visualizzare il file di testo (.txt) creato dal computer sul display dello strumento. Per richiamare il display, toccare  (Text) sul display di riproduzione delle song. Questa funzione consente di effettuare operazioni molto utili, come la visualizzazione di testi, prospetti degli accordi e note sulla performance. Per informazioni dettagliate sul display Text, consultare il Reference Manual sul sito Web (pagina 8).

Utilizzo della funzione Talk

L'attivazione della funzione Talk consente di modificare istantaneamente le impostazioni del microfono per parlare al pubblico. Questa funzione è utile quando si desidera fare degli annunci tra le performance delle song senza effetti di riverbero o altro ancora.

1 Richiamare il display Mic Setting tramite [MENU] → [Mic Setting].

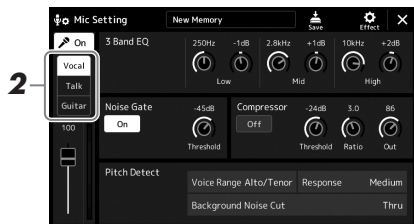

2 Toccare [Talk] sul display per attivare la funzione Talk.

Per disattivare la funzione, toccare [Vocal] sul display.

È possibile anche modificare le impostazioni della funzione Talk a seconda delle proprie esigenze. Per informazioni dettagliate, consultare il Reference Manual sul sito Web (pagina 8).

NOTA

- (PSR-SX920) La funzione Vocal Harmony non è disponibile quando è attivata la funzione Talk.
- Per utilizzare al meglio questa funzione, è possibile assegnare un pedale o uno dei pulsanti ASSIGNABLE per attivare/disattivare la funzione Talk durante le performance. Per informazioni dettagliate, consultare il Reference Manual sul sito Web (pagina 8).

4

Cantare seguendo la riproduzione della song: operazioni durante la performance

Regolazione dei parametri di ciascuna parte: mixer

Il mixer rappresenta un controllo intuitivo sugli aspetti sonori delle parti di tastiera e dei canali delle song/dello stile, inclusi il bilanciamento del volume e il timbro dei suoni. Permette di regolare i livelli e la posizione stereo (pan) di ogni voce per ottimizzarne bilanciamento e posizionamento nell'immagine stereo del suono, oltre alle modalità di impostazione degli effetti.

In questa sezione vengono illustrate le procedure di base per il mixer. Per informazioni dettagliate, consultare il Reference Manual sul sito Web (pagina 8).

Procedura di base per il mixer

- 1 Premere il pulsante [MIXER/EQ] per richiamare il display Mixer.

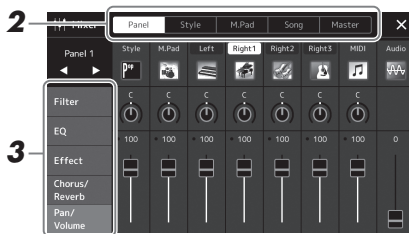

- 2 Toccare la scheda appropriata per modificare il bilanciamento tra le parti desiderate.

NOTA

È anche possibile utilizzare il pulsante [MIXER/EQ] per spostarsi tra le schede.

Panel	Utilizzare questo display quando si desidera regolare il bilanciamento tra l'intera parte Style, l'intera parte Multi Pad, la parte Left, le parti Right 1-3, l'intera parte MIDI Song, la parte Audio Song, la parte Mic, la parte AUX IN Audio, la parte Bluetooth Audio (*1) e la parte Wireless LAN Audio (*2). *1: un ingresso audio tramite comunicazione Bluetooth. La funzione Bluetooth potrebbe non essere inclusa a seconda del modello o del paese in cui è stato acquistato lo strumento. *2: un ingresso audio tramite l'adattatore LAN wireless opzionale. L'adattatore LAN wireless USB opzionale potrebbe non essere disponibile nella propria area.
Style	Utilizzare questo display quando si desidera regolare il bilanciamento tra i canali dello stile. Per informazioni su ciascun canale, fare riferimento a "Canali dello stile" (pagina 84).
M.Pad	Utilizzare questo display quando si desidera regolare il bilanciamento tra i quattro multipad Audio Link.
Song	Utilizzare questo display quando si desidera regolare il bilanciamento tra tutte le parti della song MIDI.
Master	Diversamente dagli altri display, utilizzare questo display quando si desidera regolare le caratteristiche tonali del suono completo (ad eccezione di song audio) di questo strumento. Per informazioni dettagliate su questo display, vedere pagina 98.

3 Toccare una scheda per modificare i parametri desiderati.

Filter	Consente di regolare la risonanza e il taglio (brillantezza del suono).
EQ	Consente di regolare i parametri di equalizzazione per correggere il tono o il timbro del suono.
Effect	Consente di selezionare un tipo di effetto e di regolarne la profondità per ciascuna parte.
Chorus/ Reverb	Consente di selezionare un tipo di chorus/riverbero e di regolarne la profondità per ciascuna parte.
Pan/Volume	Consente di regolare il pan e il volume per ciascuna parte.

4 Impostare il valore di ciascun parametro.

5 Salvare le proprie impostazioni mixer.

■ Per salvare le impostazioni mixer Panel 1/2:

Registrarle nella memoria di registrazione (pagina 89).

■ Per salvare le impostazioni del mixer Style 1/2:

Salvare le impostazioni come file di stile nell'unità User o nell'unità flash USB.

Quando si desidera richiamare le impostazioni per un utilizzo futuro, selezionare il file di stile salvato qui.

1 Richiamare il display operativo tramite [MENU] → [Style Creator].

2 Toccare [Save] per richiamare il display di selezione degli stili, quindi salvare come file di stile (pagina 33).

■ Per salvare le impostazioni del mixer MIDI Song Ch 1–8/9–16:

Per modificare e salvare le impostazioni di MIDI Song Channel, è necessaria un'operazione differente. Per informazioni dettagliate, vedere "Modifica e salvataggio delle impostazioni del mixer per le song MIDI dei canali 1–8/9–16" di seguito.

NOTA

Per reimpostare i parametri ai valori predefiniti, tenere premuto il valore numerico.

Modifica e salvataggio delle impostazioni del mixer per le song MIDI dei canali 1–8/9–16

Selezionare per prima cosa una song MIDI e modificare i parametri. Quindi, registrare le impostazioni modificate come parte dei dati della song MIDI (Setup) e salvare la song nell'unità User o nell'unità flash USB. Quando si desidera richiamare le impostazioni per un utilizzo futuro, selezionare il file di song salvato qui.

1 Richiamare il display operativo tramite [RECORDING] → MIDI [Multi Recording].

2 Toccare il nome della song "New Song" per richiamare il display di selezione della song, quindi selezionare la song desiderata.

3 Modificare i parametri desiderati in base a quanto indicato ai punti 1-4 della sezione "Procedura di base per il mixer" (pagina 82).

4 Premere il pulsante [RECORDING] per richiamare nuovamente il display MIDI Multi Recording.

5 Registrare le impostazioni modificate nella song MIDI.

5-1 Toccare [Setup] per richiamare il display Setup.

5-2 Toccare [Execute] per registrare le impostazioni modificate come parte dei dati della song MIDI.

6 Toccare (Save) per richiamare il display di selezione delle song, quindi salvare come file di song (pagina 33).

Attivazione/disattivazione di ciascun canale dello stile o della song MIDI

È possibile aggiungere variazioni e cambiare il sound di uno stile o di una song MIDI attivando o disattivando i vari canali.

Canali dello stile

Ciascuno stile contiene i canali elencati di seguito.

- **Rhythm 1/2:** costituiscono le parti fondamentali dello stile, con pattern ritmici di batteria e percussioni.
- **Bass:** la parte del basso usa vari suoni di strumenti appropriati per adattarsi allo stile.
- **Chord 1/2:** Comprendono l'accompagnamento ritmico con accordi, che comunemente consiste in voci di piano o chitarra.
- **Pad:** questa parte viene utilizzata con strumenti dotati del sustain quali archi, organo, cori e così via.
- **Phrase 1/2:** queste parti vengono utilizzate per interventi incisivi di ottoni, accordi arpeggiati e altre funzioni che rendono più interessante l'accompagnamento.

1 Nel display Mixer, toccare la scheda [Style] o [Song].

2 Toccare il canale che si desidera attivare o disattivare.



Se si desidera riprodurre solo un canale particolare (riproduzione assolo), tenere premuto il canale desiderato finché il relativo numero non viene evidenziato in viola. Per annullare la funzione assolo, toccare nuovamente il numero di canale (viola).

3 Effettuare le altre impostazioni secondo necessità e quindi salvarle come file di stile o di song (punto 5 a pagina 83).

Modifica della voce per ciascun canale dello stile o song MIDI

È possibile modificare la voce di ciascun canale dal display Mixer.

- 1** Nel display Mixer, toccare la scheda [Style] o [Song].
- 2** Toccare l'icona dello strumento presente sotto il nome del canale per richiamare il display di selezione delle voci, quindi selezionare la voce desiderata.



- 3** Effettuare le altre impostazioni secondo necessità e quindi salvarle come file di stile o di song (punto 5 a pagina 83).

5

Regolazione dei parametri di ciascuna parte: mixer

Registrazione della song

Questo strumento consente di registrare le proprie performance in due modi, ovvero registrazione MIDI e registrazione audio. Inoltre, la registrazione MIDI prevede due diversi metodi: registrazione rapida, che rappresenta il modo più semplice e pratico di registrare, e registrazione multicanale, che consente di registrare in modo indipendente ciascun canale o ciascuna traccia. In questa sezione prenderemo in esame la registrazione rapida MIDI e la registrazione rapida audio.

■ Registrazione rapida MIDI

Con questo metodo, le performance registrate vengono salvate nello strumento o in un'unità flash USB come file MIDI SMF (formato 0). Se si desidera registrare di nuovo una sezione specifica o modificare parametri quali la voce, usare questo metodo. Questo strumento consente di registrare circa 3 MB per song.

■ Registrazione rapida audio

Con questo metodo, le esecuzioni registrate vengono salvate sullo strumento come file audio. La registrazione viene eseguita senza specificare la parte registrata. Poiché per impostazione predefinita viene salvata in formato WAV stereo di risoluzione con qualità CD normale (44,1 kHz/16 bit), può essere trasmessa e riprodotta su lettori musicali portatili utilizzando un computer. Può anche essere registrata in formato MP3 (frequenza di campionamento 44,1 kHz, 128/256/320 kbps bit rate, stereo). Lo strumento consente di registrare fino a 80 minuti per ogni singola registrazione.

Registrazione multitraccia

- **Registrazione multitraccia MIDI:** permette di creare una song MIDI costituita da 16 canali registrando la propria performance su ogni canale singolarmente.

Per informazioni dettagliate sulla registrazione multicanale, consultare il Reference Manual sul sito Web (pagina 8).

Registrazione rapida MIDI

Prima della registrazione, assicurarsi di definire le impostazioni necessarie, come la selezione di voce/stile. Se necessario, collegare l'unità flash USB al terminale [USB TO DEVICE]. Con questo tipo di registrazione, ogni parte verrà registrata nei seguenti canali.

- **Parti di tastiera:** canali 1 - 4
- **Parti dei multipad:** canali 5 - 8
- **Parti degli stili:** canali 9 - 16

1 Richiamare il display MIDI Quick Recording tramite [RECORDING] → MIDI [Quick Recording].

Il display viene visualizzato e viene automaticamente impostata una nuova song vuota con lo stato di standby per la registrazione.

NOTA

- I dati audio come i canali del ritmo creati tramite i dati audio di Audio Link Multi Pad e le song audio non possono essere registrati sulle song MIDI.
- Prima di usare un'unità flash USB, leggere la sezione "Collegamento di dispositivi USB" a pagina 109.

NOTA

Per annullare la registrazione, toccare [Stop] sul display e premere il pulsante [EXIT] prima di procedere al punto 2.

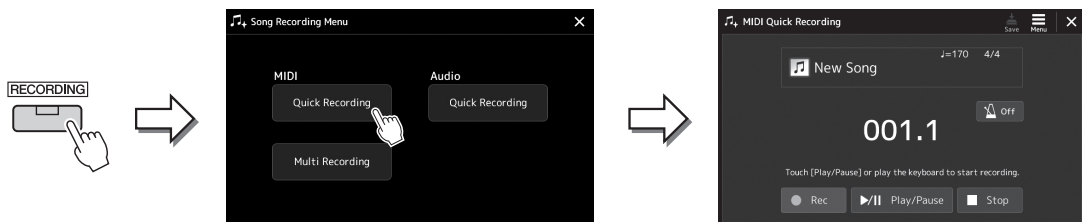

2 Avvio della registrazione.

È possibile avviare la registrazione suonando la tastiera, avviando lo stile, riproducendo un multipad o toccando [Play/Pause].

3 Al termine della performance, toccare (Stop) per interrompere la registrazione.

4 Toccare [Save] per richiamare il display di selezione delle song, quindi salvare la performance registrata come file (pagina 33).

AVVISO

La song registrata va perduta se si chiude il display o si spegne lo strumento senza procedere al salvataggio.

Registrazione rapida audio

Prima di procedere alla registrazione, effettuare le impostazioni necessarie, come la selezione di voci/stili e la connessione a un microfono (se si desidera registrare la propria performance vocale).

1 Richiamare il display Audio Quick Recording tramite [RECORDING] → Audio [Quick Recording].

Viene visualizzato il display e viene creato un nuovo file audio vuoto, con lo stato di standby per la registrazione abilitato. Tuttavia, a differenza della registrazione rapida MIDI, la registrazione non viene avviata automaticamente con la performance alla tastiera, la riproduzione dello stile o la riproduzione del multipad.

NOTA

Per annullare la registrazione, toccare [Stop] sul display e premere il pulsante [EXIT] prima di procedere al punto 2.



2 Toccare [Play/Pause] per avviare la registrazione.

Subito dopo questa operazione, iniziare a registrare la performance.

3 Al termine della performance, toccare [Stop] per interrompere la registrazione.

I dati registrati vengono salvati automaticamente nella destinazione indicata come file con il nome impostato automaticamente. La song audio registrata verrà visualizzata nella categoria User del display di selezione delle song.

NOTA

- La destinazione del salvataggio della song audio registrata viene determinata in modo automatico, in base allo stato di collegamento dell'unità flash USB. È possibile modificare l'impostazione dello storage prioritario mediante (Menu) sul display.
- È possibile modificare il formato di registrazione mediante (Menu) sul display.

Memorizzazione e richiamo di configurazioni del pannello personalizzate: memoria di registrazione, playlist

La funzione Registration Memory e la funzione Playlist consentono di salvare (o "registrare") pressoché tutte le impostazioni del pannello e richiamarle quindi istantaneamente per le performance mediante una semplice operazione one-touch. La playlist è particolarmente utile per gestire il repertorio, poiché consente di selezionare soltanto le impostazioni del pannello desiderate dall'ampio repertorio della memoria di registrazione e di creare un nuovo elenco.

■ Registration Memory

Questa funzione consente di salvare (registrare) le impostazioni del pannello personalizzate in uno dei pulsanti Registration Memory per richiamarle facilmente.



Sono disponibili otto pulsanti Registration Memory sul pannello. È possibile salvare tutte e otto le configurazioni del pannello registrate come singolo file del banco della memoria di registrazione.

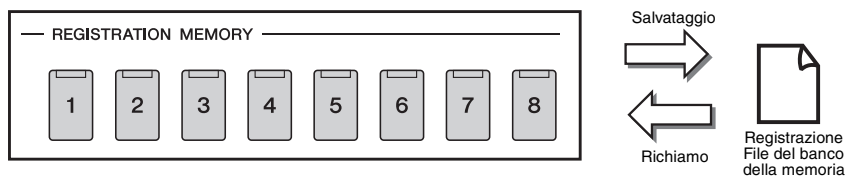

NOTA

Per informazioni sui parametri che è possibile registrare con la funzione Registration Memory, vedere la sezione Registration in "Parameter Chart" nel Data List sul sito Web.

■ Playlist

La funzione Playlist consente di creare il proprio elenco di performance live. È possibile selezionare solo i file desiderati da un ampio numero di file del banco della memoria di registrazione senza modificare la configurazione del file del banco.

Ogni record della playlist può direttamente richiamare una memoria di registrazione nel file del banco della memoria di registrazione selezionato. È possibile memorizzare collettivamente i record della playlist come singolo file della playlist.

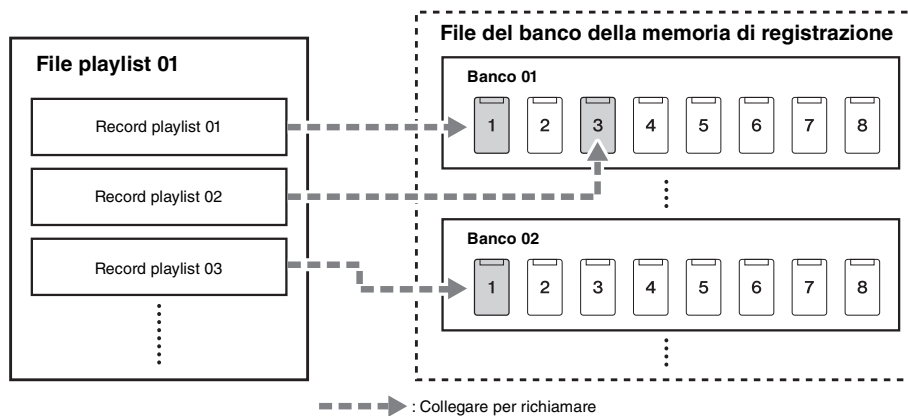

Salvataggio e richiamo delle impostazioni del pannello personalizzate con la memoria di registrazione

Registrazione delle configurazioni del pannello personalizzate

- 1 Configurare le impostazioni del pannello desiderate, ad esempio per voci, stili ed effetti.
- 2 Premere il pulsante [MEMORY] nella sezione REGISTRATION MEMORY per richiamare la finestra Registration Memory.

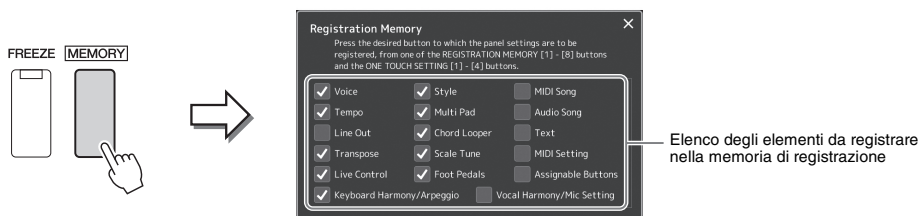

Selezione degli elementi da registrare

La finestra Registration Memory contiene l'elenco per la selezione degli elementi da registrare. Prima di passare al punto 3, immettere o rimuovere i segni di spunta toccando le voci desiderate. Le voci con segni di spunta saranno registrate.

- 3 Premere il pulsante REGISTRATION MEMORY [1]–[8] in cui si desidera memorizzare la configurazione del pannello.

Il pulsante memorizzato si illumina in arancione, a indicare che il pulsante con quel numero contiene dei dati e che è stato selezionato tale numero.

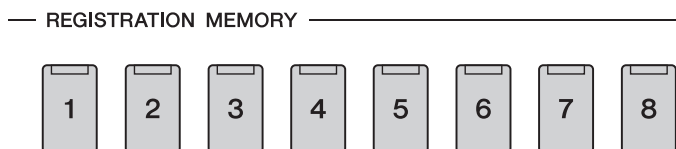

Stato delle spie

- **Arancione:** dati registrati e attualmente selezionati
- **Blu:** dati registrati, ma attualmente non selezionati
- **Spenta:** nessun dato registrato

- 4 Registrare le diverse configurazioni del pannello su altri pulsanti, ripetendo i passaggi da 1 a 3.

La configurazione del pannello registrata può essere richiamata mediante la semplice pressione del pulsante numerato corrispondente.

AVVISO

Se è stato selezionato un pulsante con la spia illuminata in arancione o in blu, la configurazione del pannello memorizzata in precedenza sul pulsante verrà rimossa e sostituita con le nuove impostazioni.

NOTA

Le configurazioni del pannello registrate sui pulsanti numerati vengono mantenute anche quando si spegne lo strumento. Se si desidera eliminare tutte le otto configurazioni del pannello correnti, accendere lo strumento tenendo premuto il tasto B5 (il secondo tasto più acuto della tastiera, cioè quello più a destra).

Salvataggio nella memoria di registrazione come file del banco

È possibile salvare tutte e otto le configurazioni del pannello registrate come singolo file del banco della memoria di registrazione.

- 1 Premere contemporaneamente i pulsanti REGIST BANK [-] e [+] per richiamare il display di selezione del banco di registrazione.**

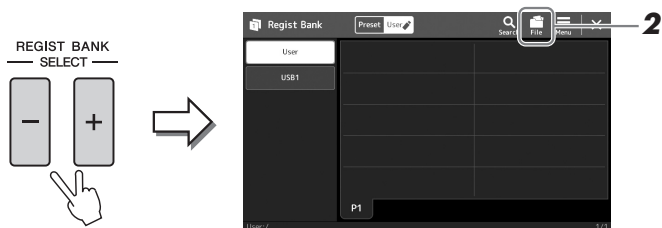

- 2 Toccare  (File Edit) per richiamare la finestra a comparsa, quindi toccare [Save] per salvare il file del banco.**

Per istruzioni sul salvataggio, fare riferimento a "Gestione dei file" (pagina 33).

NOTA

È possibile etichettare i file del banco della memoria di registrazione per semplificarne la ricerca. Per informazioni dettagliate, consultare il Reference Manual sul sito Web (pagina 8).

Richiamo di una configurazione del pannello registrata da un file del banco

I file del banco della memoria di registrazione possono essere richiamati utilizzando i pulsanti REGIST BANK [-]/[+] oppure mediante la procedura indicata di seguito.

- 1 Premere contemporaneamente i pulsanti REGIST BANK [-] e [+] per richiamare il display di selezione del banco di registrazione.**

- 2 Toccare e selezionare il banco desiderato sul display.**

È inoltre possibile utilizzare i pulsanti REGIST BANK [-]/[+] per selezionare un banco.

- 3 Premere uno dei pulsanti numerati illuminati in blu ([1] - [8]) nella sezione Registration Memory.**

Il pulsante selezionato si illumina in arancione.

NOTA

- Se le configurazioni che comprendono file di song, stile o testo vengono richiamate da un'unità flash USB, assicurarsi che l'unità flash USB appropriata contenente la song, lo stile o il testo registrato sia collegata al terminale [USB TO DEVICE].
- Prima di usare un'unità flash USB, leggere la sezione "Collegamento di dispositivi USB" a pagina 109.

NOTA

Attivando il pulsante [FREEZE] è possibile disabilitare il richiamo di elementi specifici. Per istruzioni, consultare il Reference Manual sul sito Web (pagina 8).

NOTA

È inoltre possibile richiamare le otto configurazioni utilizzando i pedali o i pulsanti Assignable in qualsiasi ordine specificato tramite [MENU] → [Regist Sequence]. Per informazioni dettagliate, consultare il Reference Manual sul sito Web (pagina 8).

Conferma delle informazioni del banco della memoria di registrazione

È possibile richiamare il display delle informazioni per verificare quali voci, stili e song sono memorizzati nei pulsanti [1]-[8] di un banco della memoria di registrazione.

1 Richiamare il display di selezione del banco di registrazione, quindi selezionare il banco desiderato.

2 Toccare  (Menu), quindi [Regist Bank Info] per richiamare il display **Regist Bank Information**.

Questo display è composto da due pagine: una relativa alle voci e una relativa allo stile. È possibile passare dall'una all'altra selezionando [Voice]/[Style] sul display.

NOTA

Se una determinata parte della voce è disattivata, il nome della voce per la parte corrispondente viene visualizzato in grigio.

Per alternare le pagine.

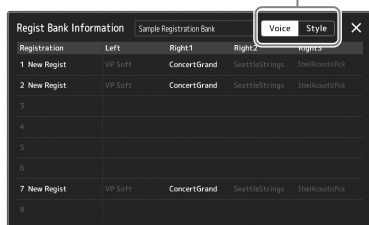

Toccare per selezionare la memoria di registrazione desiderata. La registrazione selezionata viene caricata automaticamente.

3 Premere il pulsante [EXIT] per chiudere il display delle informazioni.

Modifica di un banco della memoria di registrazione

È possibile modificare un banco della memoria di registrazione (eliminazione o ridenominazione delle singole memorie di registrazione, ecc.) nel display **Regist Bank Edit**.

1 Richiamare il display di selezione del banco di registrazione, quindi selezionare il banco desiderato.

2 Toccare  (Menu), quindi [Regist Bank Edit] per richiamare il display **Regist Bank Edit**.

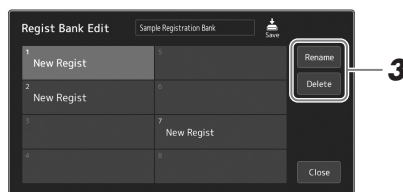

3 Modificare le informazioni del banco della memoria di registrazione.

Toccare per selezionare la memoria di registrazione desiderata. La memoria di registrazione viene selezionata come destinazione della modifica, ma non viene caricata.

- Per modificare il nome della registrazione selezionata, toccare [Rename].
- Per eliminare la registrazione selezionata, toccare [Delete].

4 Toccare  (Save) per salvare il file del banco della memoria di registrazione modificato.

Gestione di un ampio repertorio mediante la playlist

La playlist è un modo pratico per gestire più elenchi predefiniti per le performance live. È possibile selezionare solo i file desiderati da un ampio repertorio (numero cospicuo di file del banco della memoria di registrazione) e creare un nuovo elenco predefinito per ciascuna performance.

Aggiunta di record alla playlist

L'aggiunta di un record alla playlist consente di richiamare direttamente la memoria di registrazione desiderata.

1 Premere il pulsante [PLAYLIST] per richiamare il display Playlist.

Viene visualizzato l'ultimo file della playlist selezionato (per la prima selezione, viene visualizzata la playlist del preset campione).

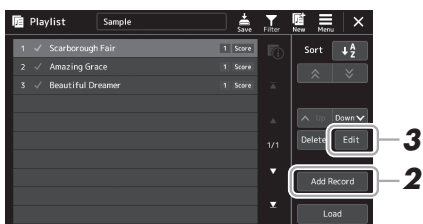

2 Aggiungere un record alla playlist.

2-1 Toccare [Add Record] sul display.

Viene visualizzata la finestra a comparsa.

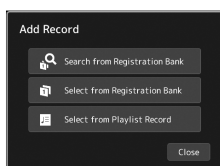

2-2 Toccare uno dei metodi per l'aggiunta.

Aggiungere un record in base a uno dei metodi seguenti:

■ [Search from Registration Bank]

Viene richiamato il display per la ricerca del file del banco di registrazione desiderato.

2-3 Toccare la finestra di ricerca in alto, inserire una parola chiave e toccare [OK]. Per ulteriori informazioni sulla ricerca dei file, consultare il Reference Manual sul sito Web (pagina 8).

2-4 Nei risultati della ricerca, selezionare il file desiderato.

2-5 Toccare [Add to Playlist] per chiudere il display; viene aggiunto il nuovo record della playlist.

■ [Select from Registration Bank]

Viene richiamato il display di selezione del banco di registrazione.

2-3 Selezionare il file desiderato per eseguire la registrazione come record della playlist.

2-4 Toccare [Add to Playlist] per chiudere il display; la nuova registrazione viene aggiunta alla playlist.

■ [Select from Playlist Record]

Viene richiamato il display per la selezione del record della playlist.

2-3 Toccare il nome "All Records" per richiamare il display di selezione della playlist, selezionare il file della playlist che include il record desiderato, quindi chiudere il display.

2-4 Selezionare il record della playlist desiderato.

2-5 Toccare [Add to Playlist] per chiudere il display; viene aggiunto il nuovo record della playlist.

3 Se necessario, modificare il record della playlist.

Il record della playlist aggiunto si limita a richiamare il file del banco di registrazione.

Per configurare impostazioni avanzate (ad es. richiamare automaticamente una memoria di registrazione specificata e alternare automaticamente la vista dello schermo), è possibile modificare il record della playlist.

3-1 Toccare [Edit] per richiamare il display Record Edit.

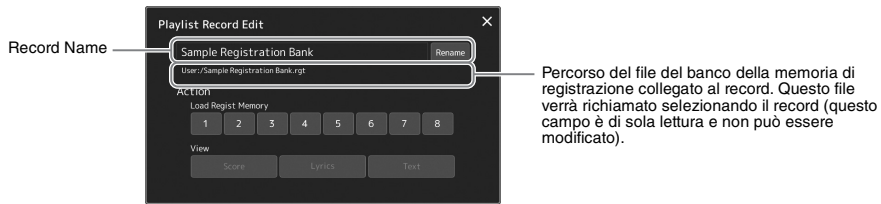

3-2 Toccare per modificare il record.

Record Name	Determina il nome del record. Toccare [Rename] per richiamare la finestra di immissione dei caratteri.
Action	Consente ulteriori azioni dopo la selezione del record e il richiamo del banco. <ul style="list-style-type: none">• Load Regist Memory: consente di richiamare la memoria di registrazione corrispondente al numero selezionato. Se non è selezionato alcun elemento, non viene richiamata alcuna memoria di registrazione.• View: consente di visualizzare la vista selezionata. Se non è selezionato alcun elemento, non viene mostrata alcuna vista.

3-3 Chiudere il display.

4 Toccare  (Save) per salvare il record aggiunto al file della playlist corrente.

Per richiamare il record registrato, toccare il record desiderato sul display Playlist.

Richiamo delle impostazioni del pannello personalizzate mediante la playlist

- 1 Premere il pulsante [PLAYLIST] per richiamare il display Playlist.

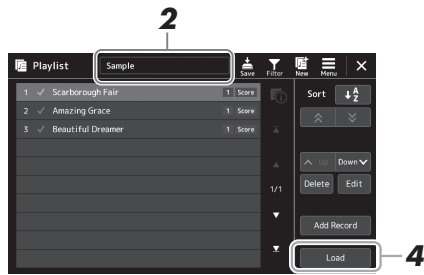





- 2 Toccare il nome del file della playlist per richiamare il display di selezione del file di playlist.
- 3 Toccare il file della playlist desiderato, quindi chiudere il display.
- 4 Toccare il nome del record sul display Playlist, quindi toccare [Load].

Il banco della memoria di registrazione salvato come record della playlist viene richiamato e l'azione richiesta viene eseguita (pagina 92).

Ordinamento alfabetico dei record della playlist

Toccando  (A to Z) si possono cambiare in sequenza i tre tipi di ordine di visualizzazione dei record della playlist.

- Ordine normale ( appare in bianco)
- Ordine alfabetico ascendente/discendente ( (A to Z) e  (Z to A) appaiono in blu)

Quando l'ordine visualizzato è alfabetico,  (Previous) e  (Next) sono disponibili e toccandoli è possibile spostare il cursore (evidenziatore) accanto alla lettera iniziale.

NOTA

- Quando l'ordine visualizzato è alfabetico, [Up], [Down], [Delete] e [Add Record] sono disattivati.
- Quando si salva la playlist, i record verranno salvati nell'ordine visualizzato.
- L'ordine visualizzato verrà ripristinato automaticamente allo stato normale quando si salva/carica un file della playlist o si crea una nuova playlist.

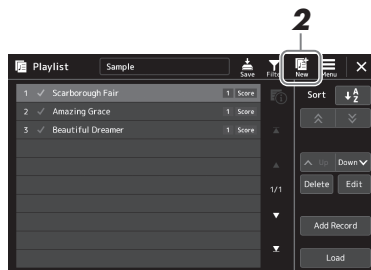

Creazione di una nuova playlist

- 1 Premere il pulsante [PLAYLIST] per richiamare il display Playlist.



- 2 Toccare  (New) sul display.
Viene creato un nuovo file della playlist.

Modifica dell'ordine dei record nella playlist

- 1** Premere il pulsante [PLAYLIST] per richiamare il display Playlist.
- 2** Modificare l'ordine dei record.
 - 2-1** Toccare il record che si desidera spostare.
 - 2-2** Toccare  (Up)  (Down) per spostare il record selezionato al passaggio 2-1.
- 3** Toccare  (Save) per salvare il file della playlist modificato.

Eliminazione del record della playlist dalla playlist

- 1** Sul display Playlist, toccare il record desiderato per selezionarlo.
- 2** Toccare [Delete] sul display.

Viene visualizzato un messaggio di conferma. Per annullare l'operazione di eliminazione, toccare [No].
- 3** Toccare [Yes].
- 4** Toccare  (Save) per salvare il file della playlist modificato.

È possibile personalizzare lo strumento in base alle proprie preferenze e per performance ottimali. In questa sezione viene spiegato come modificare le scelte rapide sul display Home, impostare pulsanti ASSIGNABLE, effettuare impostazioni globali, regolare il suono sull'uscita finale e aggiungere contenuti di espansione quali voci e stili.

Personalizzazione delle scelte rapide sul display Home

È possibile registrare una funzione utilizzata di frequente a una scelta rapida sul display Home. Per impostazione predefinita sono registrate sei scelte rapide, che possono tuttavia essere personalizzate in base alle esigenze. Le scelte rapide registrate sono visualizzate nell'area delle scelte rapide (pagina 26) nella parte inferiore del display Home e consentono di richiamare rapidamente la funzione desiderata dal display Home.

- 1** Richiamare il display Assignable tramite [MENU] → [Assignable].

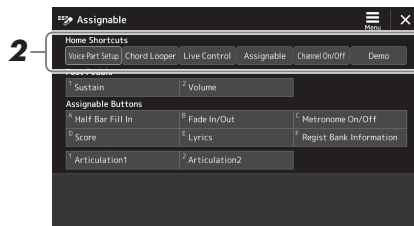

- 2** Toccare due volte la voce desiderata in una delle sei posizioni dell'area "Home Shortcuts".

Verrà visualizzata la finestra a comparsa di selezione della funzione.

- 3** Toccare la funzione desiderata.

La funzione verrà registrata nella posizione selezionata al punto 2.

Assegnazione delle funzioni o delle scelte rapide ai pulsanti ASSIGNABLE

È possibile assegnare vari funzioni o scelte rapide di controllo ai pulsante ASSIGNABLE [A]–[F], in modo da rendere più rapido l'utilizzo o il richiamo della funzione desiderata.

- 1** Richiamare il display Assignable tramite [MENU] → [Assignable].

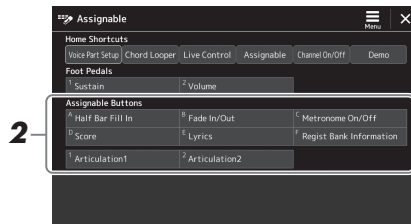

- 2** Toccare due volte la voce desiderata nell'area "Assignable Buttons" quando la voce non è attivata. Quando attivata, toccare la voce.

Verrà visualizzata la finestra a comparsa di selezione della funzione.

- 3** Toccare la funzione desiderata.

La funzione verrà registrata nella posizione selezionata al punto 2.

NOTA

Per ulteriori informazioni sulle funzioni e sui parametri assegnabili, consultare il Reference Manual sul sito Web (pagina 8).

Configurazione delle impostazioni globali (Utility)

La funzione Utility offre una serie di strumenti e impostazioni pratiche utili per lo strumento, tra cui impostazioni generali che interessano lo strumento nel suo complesso, nonché impostazioni dettagliate per funzioni specifiche. Sono inoltre incluse funzioni di ripristino dei dati e il controllo dei supporti di memorizzazione, come la formattazione del disco.

Procedura di base

1 Richiamare il display operativo.

[MENU] → [Utility]

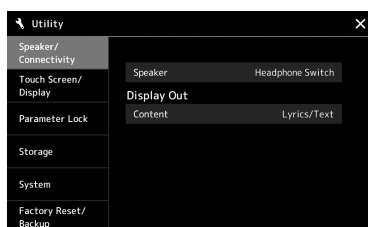

2 Toccare la scheda desiderata per richiamare la pagina desiderata e modificare le impostazioni o eseguire l'operazione.

Speaker/Connectivity (PSR-SX920), Speaker (PSR-SX720+/SX720)	Determina la modalità di emissione del suono dall'altoparlante. Sul modello PSR-SX920, determina inoltre le impostazioni del display di uscita quando viene collegato un adattatore per display USB.
Touch Screen/Display	Contiene impostazioni correlate al display quali luminosità, velocità del display e attivazione/disattivazione del suono al tocco.
Parameter Lock	Consente di specificare i parametri per renderli selezionabili solo tramite il controllo del pannello.
Storage	Permette di eseguire l'operazione di formattazione o di controllare la capacità di memoria (valore approssimativo) dell'unità flash USB collegata a questo strumento. (pagina 110)
System	Indica la versione firmware e l'ID hardware di questo strumento e consente di effettuare le impostazioni base, quali la lingua dei display e l'attivazione/disattivazione della funzione di spegnimento automatico. (pagine 21, 100).
Factory Reset/Backup	Consente di eseguire una copia di backup/ripristinare tutti i dati memorizzati all'interno dello strumento o di parte di essi o di inizializzare lo strumento con le impostazioni predefinite di fabbrica. (pagina 101)

Per ulteriori informazioni su ciascuna scheda, consultare la sezione "Utility" del Reference Manual sul sito Web (pagina 8).

Regolazione del suono sull'uscita finale (compressore master, EQ master)

È possibile regolare la qualità del suono e il volume dell'uscita finale da Genos configurando le impostazioni per il compressore master e l'EQ master.

1 Premere il pulsante [MIXER/EQ] per richiamare il display Mixer.

2 Toccare la scheda "Master".



3 Toccare una scheda per modificare i parametri desiderati.

Compressor	Consente di attivare o disattivare il compressore master (che viene applicato all'intero suono, ad eccezione della riproduzione audio), selezionare il tipo di compressore master e di modificarne i parametri. È possibile salvare le modifiche iniziali come tipo di compressore master.
EQ	Consente di selezionare il tipo di EQ master applicato all'intero suono ad eccezione della riproduzione audio e di modificarne i parametri. È possibile salvare le modifiche iniziali come tipo di EQ master.

NOTA

Per ulteriori informazioni su questi parametri, consultare il Reference Manual sul sito Web (pagina 8).

4 Impostare il valore di ciascun parametro.

5 Salvare le impostazioni.

È possibile memorizzare le modifiche iniziali come tipo di compressore master ed EQ master. Per richiamare in futuro uno di questi tipi memorizzati selezionare il tipo corrispondente nella parte superiore destra di ciascun display.

5-1 Toccare (Save) nel display "Compressor" o nel display "EQ".

5-2 Selezionare uno degli USER1 – USER30 e quindi toccare [Save] per richiamare la finestra di immissione dei caratteri.

5-3 Nella finestra di immissione dei caratteri modificare il nome secondo necessità e quindi premere [OK] per salvare i dati.

NOTA

Per reimpostare i parametri ai valori predefiniti, tenere premuto il valore numerico.

Aggiunta di nuovi contenuti: pacchetti di espansione

Installando i pacchetti di espansione, è possibile aggiungere voci e stili facoltativi alla cartella "Expansion" nell'unità User. Le voci e gli stili installati possono essere selezionati tramite la scheda User nei display di selezione degli stili e delle voci, per poter espandere le possibilità creative e migliorare le proprie performance musicali. È possibile ottenere dati dei pacchetti di espansione di elevata qualità creati da Yamaha o creare propri dati di pacchetti di espansione utilizzando il software "Yamaha Expansion Manager" sul computer. Per istruzioni su come installare i pacchetti di espansione, consultare il Reference Manual sul sito Web (pagina 8).

Per ulteriori informazioni sui pacchetti di espansione, accedere al sito Web del prodotto PSR-SX920/SX720+/SX720:
https://manual.yamaha.com/mi/kb-ekb/psrsx920_720/direct/product/

Per ottenere il software Yamaha Expansion Manager e i relativi manuali, accedere al sito Web indicato di seguito e ricercare il nome di modello dello strumento, "PSR-SX920", "PSR-SX720+" o "PSR-SX720".
https://manual.yamaha.com/mi/kb-ekb/psrsx920_720/direct/downloads/

In questa sezione viene illustrato come configurare importanti impostazioni generali relative al sistema, compreso il backup/ripristino delle impostazioni e dei dati dei file.

Conferma della versione firmware e dell'ID hardware

È possibile verificare la versione firmware e l'ID hardware dello strumento.

1 Richiamare il display operativo tramite [MENU] → [Utility].

2 Toccare [System].

La versione del programma e l'ID hardware vengono visualizzati sul display.

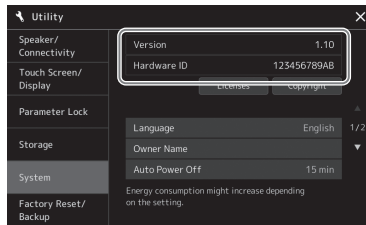

Ripristino delle impostazioni iniziali della fabbrica

Tenendo premuto il tasto più a destra (la nota più a destra della tastiera), accendere lo strumento. In questo modo vengono ripristinate le impostazioni di fabbrica predefinite

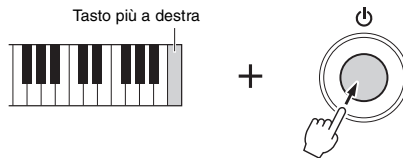

NOTA

- È anche possibile ripristinare il valore predefinito di fabbrica o le impostazioni specificate oppure eliminare tutti i file/le cartelle nell'unità User del display richiamato tramite [MENU] → [Utility] → [Factory Reset/Backup] → pagina 1/2. Per informazioni dettagliate, consultare la sezione "Utility" del Reference Manual sul sito Web (pagina 8).
- Per ripristinare il valore predefinito di qualsiasi parametro modificato, tenere premuto il valore sul display (pagina 30).

Backup e ripristino dei dati

Backup dei dati

È possibile eseguire il backup di tutti i dati nell'unità User di questo strumento (ad eccezione delle voci/stili di espansione) e tutte le impostazioni nell'unità flash USB come singolo file. Questa procedura è consigliata per la sicurezza dei dati e il backup in caso di danni.

1 Collegare l'unità flash USB al terminale [USB TO DEVICE] come destinazione di backup.

2 Richiamare il display tramite [MENU] → [Utility] → [Factory Reset/Backup] → pagina 2/2.

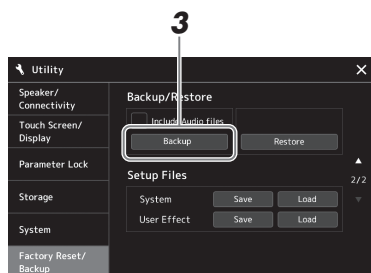

Se si desidera includere i file audio nel file di backup:

Prima di procedere al punto 3, immettere un segno di spunta toccando la casella di selezione "Include Audio files".

3 Toccare [Backup] per salvare il file di backup nell'unità flash USB.

Ripristino del file di backup

Per fare ciò, toccare [Restore] nel punto 3 precedente. Lo strumento verrà riavviato automaticamente al termine dell'operazione.

NOTA

- Prima di usare un'unità flash USB, leggere la sezione "Collegamento di dispositivi USB" a pagina 109.
- È possibile eseguire il backup dei dati utenti come voci, song, stili e memoria di registrazione copiandoli individualmente in un'unità flash USB. Per istruzioni, consultare pagina 33.
- Se la dimensione totale dei dati di destinazione per il backup supera 3,9 GB (esclusi i file audio), la funzione di backup non è disponibile. In tal caso, eseguire un backup dei dati utente copiando i singoli elementi.
- È possibile salvare impostazioni di sistema e impostazioni effetto utente singolarmente.

AVVISO

L'operazione di backup/ripristino può richiedere alcuni minuti. Non spegnere l'unità durante l'esecuzione di un'operazione di ripristino o backup. Lo spegnimento dello strumento durante un'operazione di ripristino o backup potrebbe causare la perdita o il danneggiamento dei dati.

Collegamenti: uso dello strumento con altri dispositivi

In questo capitolo viene illustrato come collegare lo strumento ad altri dispositivi. Per individuare la posizione dei connettori sullo strumento, vedere le pagine 16–19.

⚠ ATTENZIONE

Prima di collegare lo strumento ad altri componenti elettronici, spegnere tutti i componenti. Inoltre, prima di accenderli o spegnerli, impostare al minimo tutti i livelli di volume (0). In caso contrario, potrebbero verificarsi danni ai componenti, scosse elettriche o perdita dell'udito.

Collegamento di un microfono o di una chitarra (jack [MIC/GUITAR INPUT])

Collegando un microfono, è possibile cantare durante la performance su tastiera o a tempo con una song riprodotta, oppure registrare la propria performance vocale su una song audio. Su questo strumento è possibile collegare una chitarra al jack [MIC/GUITAR INPUT]. Il suo suono viene emesso dagli altoparlanti.

Collegamento di un microfono o di una chitarra allo strumento

- 1** Prima di collegare un microfono o una chitarra, impostare la manopola [GAIN] al minimo.

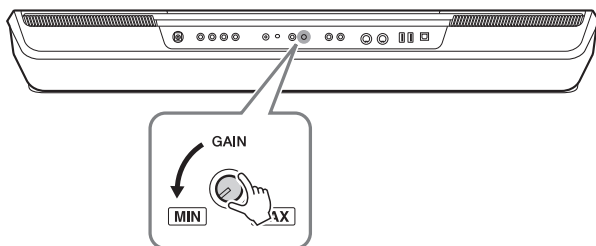

NOTA

Assicurarsi di utilizzare un microfono dinamico tradizionale.

NOTA

- Quando la chitarra o il microfono non viene utilizzato, scollegare il cavo dal jack [MIC/GUITAR INPUT].
- Regolare sempre al minimo la manopola [GAIN] se al jack [MIC/GUITAR INPUT] non è collegato alcun dispositivo. Data l'elevata sensibilità, il jack [MIC/GUITAR INPUT] può catturare e produrre rumore anche se non è collegato alcun dispositivo.

- 2** Impostare l'interruttore [MIC GUITAR].

Quando si collega un microfono, impostarlo su "MIC". Quando invece si collega una chitarra, impostarlo su "GUITAR".

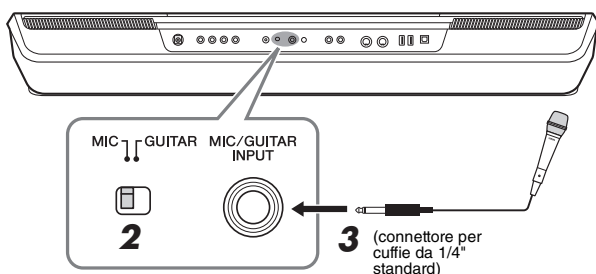

NOTA

Quando viene utilizzata una chitarra con pickup di tipo attivo, impostare l'interruttore [MIC GUITAR] su "MIC" in modo da ridurre il rumore.

3 Collegare il microfono o la chitarra al jack [MIC/GUITAR INPUT].

4 Accendere lo strumento.

Regolazione del livello d'ingresso del microfono o della chitarra

1 Se necessario, accendere il microfono.

2 Richiamare il display Mic Setting tramite [MENU] → [Mic Setting].

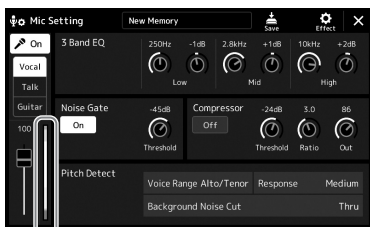

Indicatore del livello di ingresso

NOTA

È possibile richiamare il display Mic Setting premendo il pulsante [MIC SETTING/VOCAL HARMONY] (PSR-SX920) o [MIC SETTING] (PSR-SX720+/SX720).

3 Regolare la manopola [GAIN] sul pannello posteriore mentre si canta con il microfono o si suona la chitarra.

Regolare la manopola [GAIN] affinché l'indicatore del livello di ingresso sul display si illumini in verde o in giallo. Accertarsi che l'indicatore non si illumini in arancione o rosso, in quanto ciò indica un livello di ingresso troppo alto.

4 Regolare il bilanciamento del volume tra il suono del microfono o della chitarra e il suono dello strumento nel display Mixer (pagina 82).

NOTA

È anche possibile controllare il livello di ingresso sulla spia SIGNAL del pulsante [MIC SETTING/VOCAL HARMONY] (PSR-SX920) o [MIC SETTING] (PSR-SX720+/SX720). Accertarsi che la spia non si illumini in arancione.

Scollegamento del microfono o della chitarra

1 Impostare al minimo la manopola [GAIN] sul pannello posteriore.

2 Scollegare il microfono o la chitarra dal jack [MIC/GUITAR INPUT].

Utilizzo di un sistema di altoparlanti esterni per la riproduzione (jack MAIN OUTPUT, jack SUB (AUX) OUTPUT (PSR-SX920))

I jack MAIN OUTPUT vengono utilizzati per inviare l'uscita di questo strumento a un amplificatore per tastiere, a un sistema stereo o a una console di missaggio. Se si collega lo strumento a un sistema monofonico, utilizzare solo il jack MAIN OUTPUT [L/L+R]. Se è collegato solo questo jack (tramite una presa cuffia standard), i canali sinistro e destro vengono combinati e trasmessi in uscita tramite questo jack, consentendo di ottenere un mix mono del suono stereo ottimale.

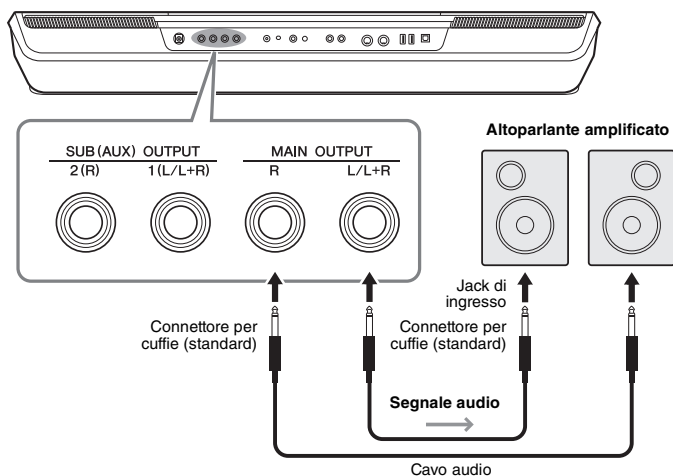

È possibile utilizzare il dial [MASTER VOLUME] dello strumento per regolare il volume del suono trasmesso al dispositivo esterno.

Uso del jack SUB (AUX) OUTPUT (PSR-SX920)

È possibile utilizzare i jack SUB (AUX) OUTPUT come jack SUB OUTPUT, inviando una parte specifica a qualsiasi jack SUB (AUX) OUTPUT. Inoltre, è possibile utilizzare questi jack come jack AUX OUTPUT commutando la funzione dei jack su "AUX".

Il display operativo può essere richiamato mediante [MENU] → [Line Out]. Per informazioni dettagliate, consultare il Reference Manual sul sito Web (pagina 8).

AVVISO

Non instradare l'uscita dai jack SUB (AUX) OUTPUT al jack AUX IN. In un collegamento del genere, il segnale inviato ai jack AUX IN viene emesso dai jack SUB (AUX) OUTPUT e si potrebbe creare un loop di feedback che renderebbe impossibile una performance regolare e che potrebbe perfino danneggiare entrambi, strumento e dispositivo esterno.

NOTA

Il volume in uscita dai jack SUB (AUX) OUTPUT non può essere controllato tramite il controllo MASTER VOLUME.

NOTA

Utilizzare cavi audio e adattatori senza resistenza (zero).

AVVISO

Per evitare eventuali danni ai dispositivi, accendere prima lo strumento, quindi il dispositivo esterno. Quando si spengono i dispositivi, spegnere prima il dispositivo esterno, quindi lo strumento. Poiché l'alimentazione di questo strumento potrebbe essere disattivata automaticamente a causa della funzione Auto Power Off (pagina 21), spegnere l'alimentazione sul dispositivo esterno o disattivare tale funzione quando non si intende utilizzare lo strumento.

Ascolto della riproduzione audio dal dispositivo esterno mediante l'altoparlante dello strumento

È possibile inviare la riproduzione audio del dispositivo collegato dall'altoparlante dello strumento. Per abilitare l'ingresso audio, collegare un dispositivo esterno utilizzando uno dei metodi seguenti.

- Collegamento al jack [AUX IN] mediante un cavo audio
- Collegamento tramite Bluetooth (funzione audio Bluetooth) (PSR-SX920/SX720+)

NOTA

- Il volume dell'ingresso audio può essere regolato dal dispositivo esterno.
- È possibile regolare il bilanciamento del volume tra i suoni dello strumento e l'ingresso audio nel display Mixer. (pagina 82)

Collegamento a un lettore audio mediante un cavo audio (jack [AUX IN])

È possibile collegare la presa per cuffie di un lettore audio quale uno smartphone o un lettore audio portatile al jack [AUX IN] dello strumento. La riproduzione dell'audio sul dispositivo collegato viene trasmessa mediante gli altoparlanti incorporati dello strumento.

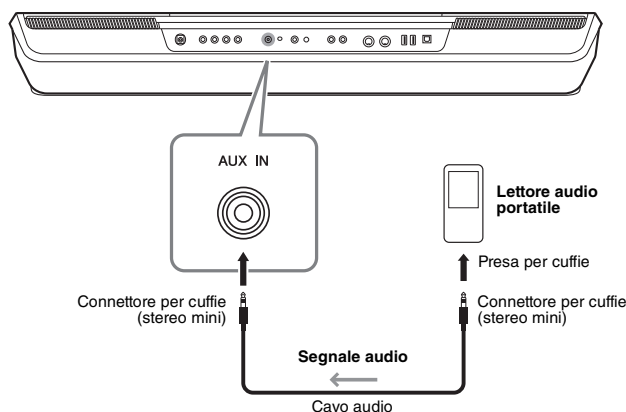

AVVISO

Per evitare possibili danni ai dispositivi, accendere prima il dispositivo esterno, quindi lo strumento. Quando si spengono i dispositivi, spegnere prima lo strumento, quindi il dispositivo esterno.

NOTA

- Il segnale di ingresso dal jack AUX IN è influenzato dall'impostazione del dial [MASTER VOLUME] dello strumento e il bilanciamento del volume con altre parti, come l'intera tastiera, può essere regolato dal display Mixer (pagina 82).
- Utilizzare cavi audio e adattatori senza resistenza (zero).

Collegamento a un lettore audio tramite comunicazione Bluetooth (PSR-SX920/SX720+)

Prima di utilizzare la funzione Bluetooth, assicurarsi di leggere "Informazioni su Bluetooth" a pagina 107.

È possibile riprodurre su questo strumento i dati audio salvati in un dispositivo Bluetooth, ad esempio uno smartphone o un lettore audio portatile, e ascoltarli tramite l'altoparlante incorporato nello strumento stesso.

● Dispositivo Bluetooth:

In questo manuale, "dispositivo Bluetooth" fa riferimento a un dispositivo in grado di trasmettere i dati audio salvati nel dispositivo stesso utilizzando la funzione Bluetooth, tramite comunicazione wireless. Per un corretto funzionamento, il dispositivo deve essere compatibile con A2DP (Advanced Audio Distribution Profile).

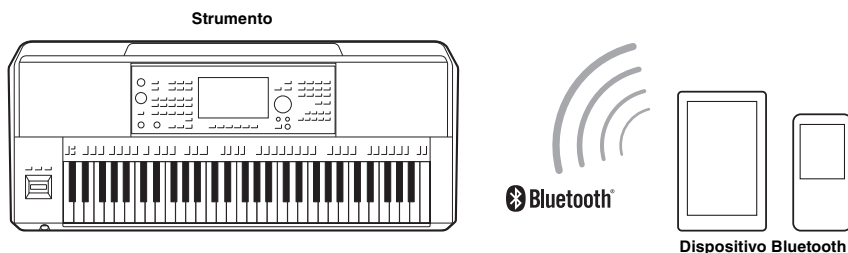

Come verificare la funzionalità Bluetooth dello strumento

PSR-SX920 è dotato di funzionalità Bluetooth; tuttavia, a seconda del paese in cui è stato acquistato il prodotto, la funzionalità Bluetooth potrebbe non essere supportata. Se nel display Menu 2 è visualizzata l'icona "Bluetooth", il prodotto è dotato della funzionalità Bluetooth.

1 Richiamare il display Bluetooth tramite [MENU] → [Bluetooth].

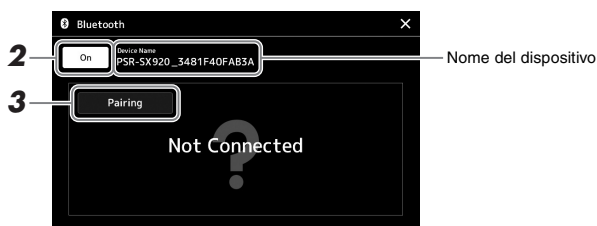

2 Assicurarsi che la funzione Bluetooth sia impostata su "On".

Se si desidera collegare il dispositivo Bluetooth allo strumento, è necessario prima accoppiare il dispositivo e lo strumento. Se il dispositivo e lo strumento sono già stati accoppiati, andare al punto 4.

3 Toccare [Pairing] per accedere allo stato standby di accoppiamento.

Viene visualizzata una finestra a comparsa, per indicare che lo strumento è in attesa del processo di accoppiamento.

4 Sul dispositivo Bluetooth, attivare la funzione Bluetooth e selezionare lo strumento (il nome del dispositivo viene visualizzato sul display al punto 1) dall'elenco dei collegamenti.

Una volta completato l'accoppiamento, sul display vengono visualizzati il nome del dispositivo Bluetooth e il messaggio "Connected".

NOTA

- Per "accoppiamento" si intende la registrazione dei dispositivi Bluetooth su questo strumento, in modo che possano riconoscersi reciprocamente per comunicare via wireless.
- Non è possibile accoppiare cuffie o altoparlanti Bluetooth.

NOTA

Se viene richiesto di immettere una password, immettere i numeri "0000".

5 Riprodurre i dati audio presenti sul dispositivo Bluetooth per verificare che gli altoparlanti incorporati dello strumento trasmettano l'audio.

Una volta che il dispositivo è stato accoppiato allo strumento, non occorre effettuare di nuovo l'accoppiamento.

Alla successiva accensione dello strumento, il dispositivo Bluetooth collegato più di recente verrà connesso automaticamente allo strumento se è stata attivata la funzione Bluetooth sia del dispositivo sia dello strumento. Se il collegamento non avviene automaticamente, selezionare lo strumento dall'elenco dei collegamenti sul dispositivo Bluetooth.

NOTA

Allo strumento è possibile collegare un solo dispositivo alla volta (anche se è possibile accoppiarne fino a 8 allo strumento). Se si accoppia un nono dispositivo, i dati di accoppiamento del dispositivo con la data di connessione più vecchia verranno eliminati.

Informazioni su Bluetooth

Bluetooth è una tecnologia per la comunicazione wireless tra dispositivi all'interno di un'area di circa 10 metri mediante la banda di frequenza a 2,4 GHz.

■ **Gestione delle comunicazioni Bluetooth**

- La banda radio da 2,4 GHz utilizzata dai dispositivi compatibili Bluetooth è condivisa da vari tipi di apparecchiature. I dispositivi compatibili Bluetooth utilizzano una tecnologia che riduce l'interferenza di altri componenti utilizzando la stessa banda radio, ma tale interferenza potrebbe ridurre la velocità o la portata delle comunicazioni e, in alcuni casi, interromperle del tutto.
- La velocità di trasferimento del segnale e la portata delle comunicazioni varia a in base a distanza tra i dispositivi, presenza di ostacoli, condizioni delle onde radio e tipo di apparecchiatura.
- Yamaha non garantisce tutti i collegamenti wireless tra questa unità e i dispositivi compatibili con la funzione Bluetooth.

Collegamento di footswitch/foot controller (jack FOOT PEDAL)

A uno dei jack FOOT PEDAL è possibile collegare i footswitch FC4A o FC5 e il foot controller FC7 (venduto separatamente). Un footswitch consente di attivare o disattivare le varie funzioni, mentre il foot controller controlla parametri continui come il volume.

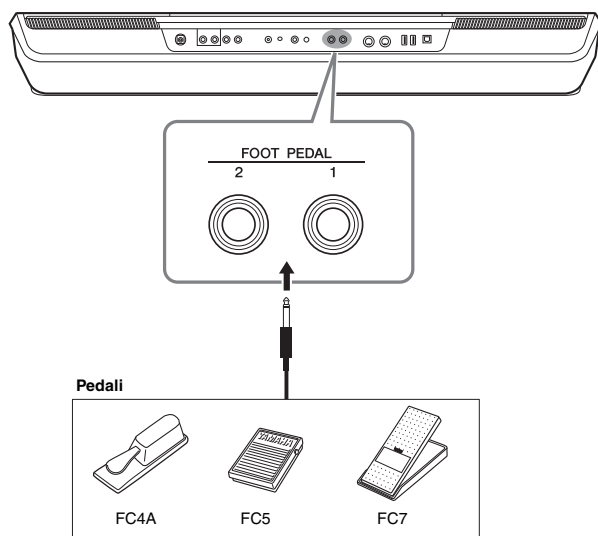

NOTA

Non collegare o scollegare il pedale mentre è attiva l'alimentazione.

Per impostazione predefinita, ogni jack utilizza la seguente funzione. Utilizzare il footswitch FC4A o FC5.

- **FOOT PEDAL [1]**..... Consente di attivare o disattivare il sustain.
- **FOOT PEDAL [2]**..... Consente di controllare le voci Super Articulation (pagina 64).

È anche possibile modificare le assegnazioni delle funzioni ai pedali come desiderato.

● Ad esempio: controllo dell'avvio e dell'arresto delle song MIDI tramite footswitch

Collegare un footswitch (FC4A o FC5) a uno dei jack FOOT PEDAL.

Per assegnare la funzione al pedale collegato, selezionare "Song MIDI Play/Pause" nel display operativo: [MENU] → [Assignable].

NOTA

Per un elenco delle funzioni assegnabili ai pedali, consultare il Reference Manual sul sito Web (pagina 8).

Collegamento di dispositivi USB (terminale [USB TO DEVICE])

È possibile collegare un'unità flash USB, un adattatore per display USB o un adattatore LAN wireless USB al terminale [USB TO DEVICE]. I dati creati sullo strumento possono essere salvati sull'unità flash USB (pagina 33), ed è inoltre possibile stabilire un collegamento con un monitor esterno mediante un adattatore per display USB per visualizzare il display dello strumento (pagina 111) oppure collegare lo strumento a uno smart device tramite un adattatore LAN wireless USB (pagina 110).

Precauzioni per l'utilizzo del terminale [USB TO DEVICE]

Lo strumento dispone di un terminale [USB TO DEVICE] incorporato. Quando si collega un dispositivo USB al terminale, maneggiarlo con cura. Attenersi alle importanti precauzioni indicate di seguito.

NOTA

Per ulteriori informazioni sulla gestione dei dispositivi USB, consultare il Manuale di istruzioni del dispositivo USB.

● Dispositivi USB compatibili

- Unità flash USB
- Adattatore per display USB (PSR-SX920)
- Adattatore LAN wireless (USB UD-WL01, venduto separatamente)

Non è possibile utilizzare altri dispositivi USB, come ad esempio la tastiera o il mouse di un computer.

Lo strumento non supporta necessariamente tutti i dispositivi USB disponibili in commercio. Yamaha non garantisce il funzionamento dei dispositivi USB acquistati separatamente. Prima di acquistare un dispositivo USB da utilizzare con lo strumento, visitare la pagina Web seguente:

https://manual.yamaha.com/mi/kb-ekb/psrsx920_720/direct/downloads/

Sebbene sia possibile utilizzare i dispositivi USB da 1.1 a 3.0 con lo strumento, il tempo necessario per il salvataggio o il caricamento sul dispositivo USB può variare in base al tipo di dati o allo stato dello strumento.

AVVISO

Il valore nominale del terminale [USB TO DEVICE] è un valore massimo di 5 V/500 mA. Non collegare dispositivi USB con un valore nominale superiore, in quanto potrebbero verificarsi danni allo strumento.

● Collegamento di un dispositivo USB

Quando si collega un dispositivo USB al terminale [USB TO DEVICE], accertarsi che il connettore del dispositivo sia appropriato e venga inserito nella direzione corretta.

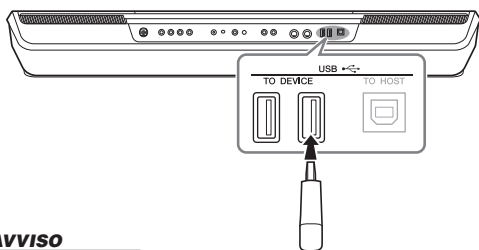

AVVISO

- Evitare di collegare o scollegare il dispositivo USB durante la riproduzione/registrazione e la gestione dei file (ad esempio le operazioni di salvataggio, copia, eliminazione e formattazione) o quando si accede al dispositivo USB. La mancata osservanza di tale precauzione potrebbe comportare una sospensione del funzionamento dello strumento o il danneggiamento del dispositivo USB e dei dati.
- Quando si collega e scollega il dispositivo USB (e viceversa), attendere alcuni secondi tra le due operazioni.
- Non utilizzare una prolunga quando si collega un dispositivo USB.

NOTA

Se si desidera collegare due o più dispositivi contemporaneamente a un terminale, è necessario utilizzare un hub USB alimentato mediante bus. È possibile utilizzare un solo hub USB. Se durante il suo utilizzo viene visualizzato un messaggio di errore, scollegare l'hub dallo strumento, quindi accendere lo strumento e ricollegare l'hub USB.

● Utilizzo di unità flash USB

Se si collega lo strumento a un'unità flash USB, è possibile salvare i dati creati nel dispositivo collegato, nonché leggere i dati in esso contenuti.

● Numero massimo di unità flash USB consentito

Al terminale [USB TO DEVICE] è possibile collegare fino a quattro unità flash USB. Se necessario, utilizzare un hub USB. Anche se si utilizza un hub USB, il numero massimo di dispositivi flash USB che è possibile collegare contemporaneamente agli strumenti musicali è sempre quattro.

● Formattazione di un'unità flash USB

Formattare l'unità flash USB solo con questo strumento (pagina 110). Un'unità flash USB formattata su un altro dispositivo potrebbe non funzionare correttamente.

AVVISO

La formattazione sovrascrive eventuali dati preesistenti. Accertarsi che l'unità flash USB da formattare non contenga dati importanti. Procedere con attenzione, soprattutto se si collegano più unità flash USB.

● Protezione dei dati (protezione da scrittura)

Per evitare la perdita accidentale di dati importanti, applicare la protezione da scrittura fornita con ogni unità flash USB. Se si salvano i dati su un'unità flash USB, assicurarsi di disattivare la protezione da scrittura.

● Spegnimento dello strumento

Quando si spegne lo strumento, assicurarsi che lo strumento NON stia accedendo all'unità flash USB mediante riproduzione, registrazione o gestione dei file (ad esempio, durante le operazioni di salvataggio, copia, eliminazione e formattazione). In caso contrario, l'unità flash USB e i dati potrebbero danneggiarsi.

● Accensione dello strumento

Assicurarsi di avere solo una (o nessuna) unità flash USB collegata ai terminali [USB TO DEVICE] quando si accende lo strumento. Dopo che viene visualizzato il display Home, è possibile collegare le unità rimanenti nell'ordine delle lettere dell'unità che si desidera assegnare. Se due unità flash USB sono collegate ai terminali [USB TO DEVICE] quando lo strumento è acceso, le lettere di tali unità saranno casuali. Di conseguenza, i percorsi di file saranno non riproducibili, ad esempio per la memoria di registrazione e la playlist, e i dati non funzioneranno correttamente.

Formattazione di un'unità flash USB o dell'unità User interna

Per formattare un'unità flash USB o l'unità User interna, eseguire la formattazione. Per formattare un'unità flash USB, assicurarsi che l'unità flash USB sia collegata correttamente al terminale [USB TO DEVICE].

- 1** Collegare un'unità flash USB per la formattazione al terminale [USB TO DEVICE].
- 2** Richiamare il display operativo tramite [MENU] → [Utility] → [Storage].

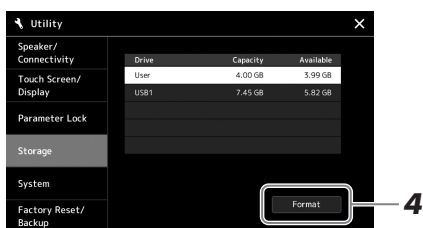

- 3** Toccare il nome dell'unità da formattare nell'elenco dei dispositivi.
Vengono visualizzate le indicazioni USB 1, USB 2 e così via, a seconda del numero assegnato al dispositivo collegato.
- 4** Toccare [Format] per eseguire l'operazione di formattazione, quindi seguire le istruzioni visualizzate.

AVVISO

L'operazione di formattazione elimina eventuali dati preesistenti. Accertarsi che l'unità flash USB da formattare non contenga dati importanti. Procedere con attenzione, soprattutto se si collegano più unità flash USB.

Collegamento a uno smartphone o a un Tablet ([USB TO DEVICE], [USB TO HOST] o terminali MIDI)

È possibile utilizzare uno smartphone o un tablet con lo strumento per una vasta gamma di scopi musicali collegandolo allo strumento. Utilizzando gli strumenti applicativi sul proprio smart device, è possibile sfruttare funzioni utili e divertirsi maggiormente con questo strumento.

È possibile eseguire i collegamenti tramite uno dei seguenti metodi.

- Collegamento al terminale [USB TO DEVICE] tramite l'adattatore LAN wireless USB: UD-WL01 (*).
- Collegamento al terminale [USB TO HOST] tramite un adattatore MIDI wireless: UD-BT01 (*).
- Collegamento ai terminali MIDI tramite un adattatore MIDI wireless: MD-BT01 (*).

* Questi accessori sono venduti separatamente ma potrebbero non essere disponibili nella propria area.

Per informazioni dettagliate sui collegamenti, consultare "Smart Device Connection Manual" e il Reference Manual sul sito Web (pagina 8).

Per informazioni sugli smart device compatibili e sugli strumenti applicativi, consultare la seguente pagina:

https://manual.yamaha.com/mi/kb-ekb/psrsx920_720/direct/overview/

AVVISO

- Non collocare lo smart device in una posizione instabile per evitare che il dispositivo cada e si danneggi.
- Non collegare questo prodotto direttamente a un servizio Wi-Fi e/o Internet pubblico. Collegare il prodotto a Internet soltanto tramite un router protetto da password con elevato livello di sicurezza. Consultare il produttore del router per informazioni sulle pratiche ottimali di sicurezza.

NOTA

Quando si usa lo strumento insieme a un'applicazione sul proprio smart device, consigliamo di attivare la modalità aereo e poi la funzione Wi-Fi sullo smart device per evitare rumori causati dalle funzioni di comunicazione.

Visualizzazione del display dello strumento su un monitor esterno (PSR-SX920)

Collegando un monitor esterno, come un televisore, è possibile duplicare il display dello strumento (mirroring) oppure visualizzare separatamente i testi/il testo su un monitor esterno. Utilizzare un adattatore per display USB e un cavo per display compatibili sia con lo strumento che con il monitor per il collegamento al terminale [USB TO DEVICE] di questo strumento.

Per un elenco degli adattatori per display USB compatibili, visitare il sito Web seguente: https://manual.yamaha.com/mi/kb-ekb/psrsx920_720/direct/downloads/

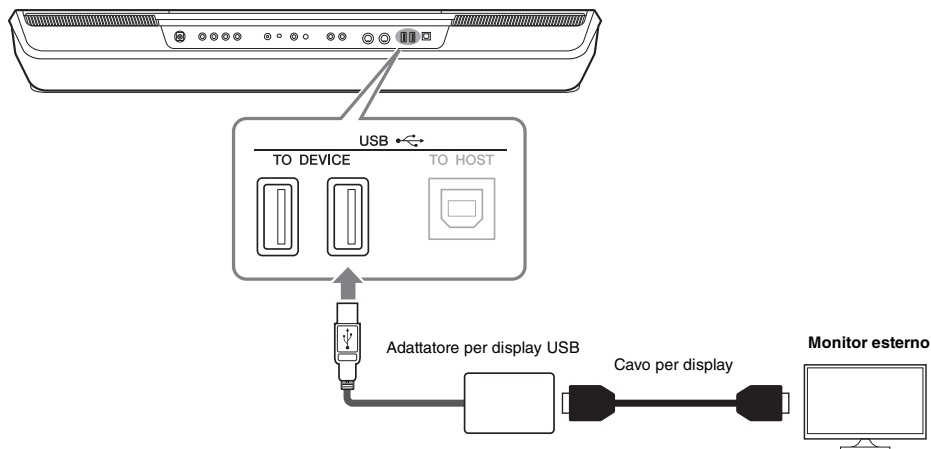

Impostare come output il contenuto del display tramite [MENU] → [Utility] → [Speaker/Connectivity].

Lyrics/Text	Vengono trasmessi solo i testi della canzone o i file di testo (a seconda dell'ultimo utilizzo effettuato), indipendentemente dal display richiamato sullo strumento.
Mirroring	Viene trasmesso il display attualmente selezionato.

AVVISO

Quando si collega l'adattatore per display USB, collegarlo direttamente al terminale [USB TO DEVICE] sullo strumento (non utilizzare un hub USB).

NOTA

Prima di utilizzare il terminale [USB TO DEVICE], è necessario leggere le "Precauzioni per l'utilizzo del terminale [USB TO DEVICE]" a pagina 109.

Collegamento a un computer (terminale [USB TO HOST])

Collegando un computer al terminale [USB TO HOST], è possibile trasferire i dati tra lo strumento e il computer tramite MIDI. Per informazioni dettagliate sull'utilizzo di un computer con questo strumento, fare riferimento al documento "Computer-related Operations" disponibile sul sito Web.

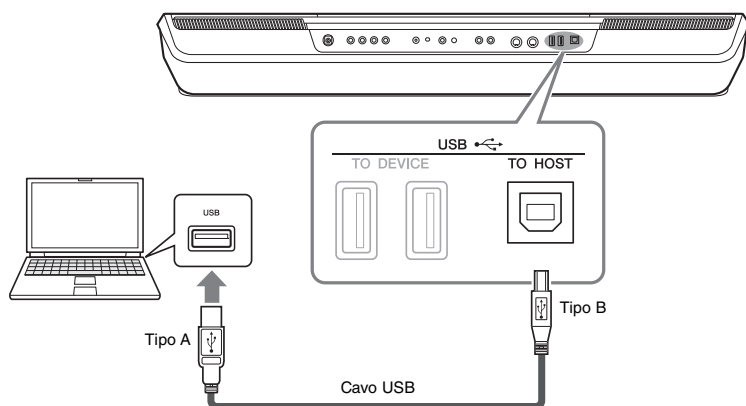

AVVISO

Utilizzare un cavo USB di tipo AB non più lungo di 3 metri. Non è previsto l'uso di cavi USB 3.0.

NOTA

- Utilizzando un cavo USB per collegare lo strumento al computer, eseguire il collegamento diretto senza passare attraverso un hub USB.
- Lo strumento inizia la trasmissione subito dopo che è stata effettuata la connessione USB.
- Per informazioni sull'impostazione del software per sequencer, fare riferimento al Manuale di istruzioni del software pertinente.

Collegamento di dispositivi MIDI esterni (terminali MIDI)

Utilizzare i terminali [MIDI] e i cavi MIDI standard per collegare dispositivi MIDI esterni (tastiera, sequencer e così via).

- **MIDI IN**.....Consente di ricevere i messaggi MIDI da un altro dispositivo MIDI.
- **MIDI OUT**.....Consente di trasmettere i messaggi MIDI generati dallo strumento a un altro dispositivo MIDI.

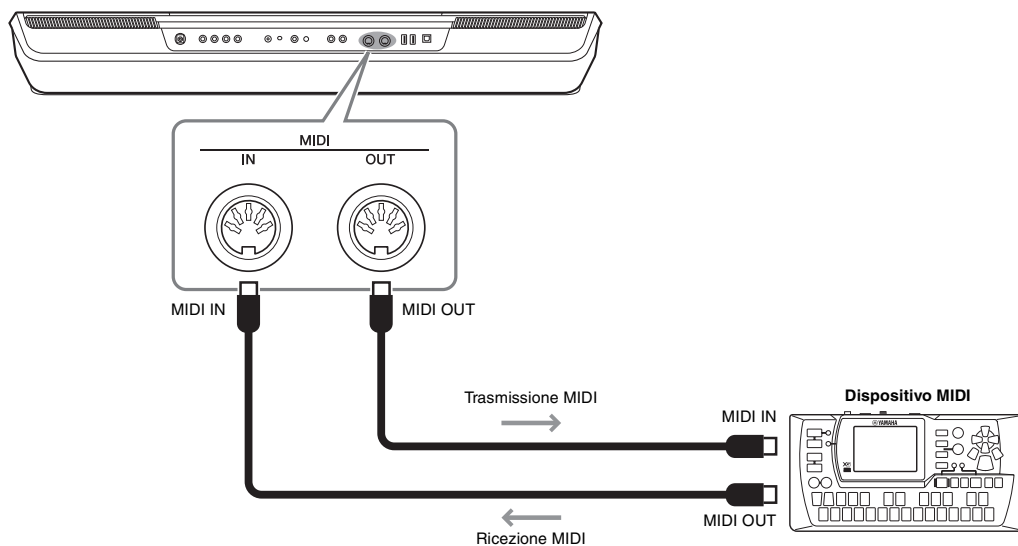

Le impostazioni MIDI quali i canali di trasmissione/ricezione sullo strumento possono essere effettuate tramite [MENU] → [MIDI]. Per informazioni dettagliate, consultare il Reference Manual sul sito Web (pagina 8).

NOTA

Per una panoramica generale dell'interfaccia MIDI e su come utilizzarla in maniera efficace, fare riferimento al documento "MIDI Basics", scaricabile dal sito Web.

Elenco funzioni

Questa sezione spiega in modo semplice e succinto quali operazioni è possibile eseguire nei display richiamati premendo pulsanti sul pannello o toccando le singole icone nel display Menu.

Per ulteriori informazioni, consultare la pagina indicata di seguito oppure il Reference Manual sul sito Web (pagina 8).

Il segno "●" indica che le informazioni dettagliate sono descritte nel Reference Manual.

Display accessibili tramite i pulsanti del pannello

Display	Pulsante di accesso	Descrizione	Pagine	Reference Manual
Home	[DIRECT ACCESS] + [EXIT]	Portale della struttura dei display dello strumento, che fornisce informazioni immediate su tutte le impostazioni correnti.	26	-
Menu	[MENU]	Toccando ogni icona, è possibile richiamare i menu per le varie funzioni elencate di seguito.	29	-
Style Selection	Pulsanti di selezione categoria STYLE	Per selezionare i file di stile.	40	-
Song Playback	SONG [PLAYER]	Per controllare la riproduzione delle song.	68, 74	●
Playlist	[PLAYLIST]	Per selezionare e modificare le playlist nonché di gestire il repertorio.	92	●
Song Recording	SONG [RECORDING]	Per registrare le proprie performance.	86	●
Mixer	[MIXER/EQ]	Per regolare i parametri di ciascuna parte, quali volume, pan ed EQ, nonché per regolare i controlli del suono complessivo, quali il compressore e l'equalizzatore master.	82	●
Voice Selection	PART SELECT [LEFT]- [RIGHT 3], pulsanti di selezione categoria VOICE	Per assegnare le voci a ciascuna delle parti di tastiera.	48	●
Multi Pad Selection	MULTI PAD CONTROL [SELECT]	Per selezionare i multipad.	54	●
Registration Memory Bank Selection	REGIST BANK SELECT [-]/[+]	Per selezionare i banchi della memoria di registrazione.	90	●
Finestra Registration Memory	[MEMORY]	Per registrare le impostazioni del pannello correnti.	89	-

Funzioni del display Menu

Menu	Descrizione	Pagine	Reference Manual
Channel On/Off	Per attivare e disattivare ciascun canale per lo stile e la song MIDI.	-	●
Voice Part Setup	Per effettuare impostazioni dettagliate quali Voice Edit ed Effect delle parti di tastiera.	-	●
Line Out (PSR-SX920)	Per determinare in che modo viene utilizzato il jack di output per ciascuna parte e per ciascuno strumento a percussione/batteria.	-	●
Score	Per visualizzare la notazione musicale (partitura) dell'attuale song MIDI.	79	●
Lyrics	Per visualizzare il testo dell'attuale song.	80	●
Text Viewer	Per visualizzare i file di testo creati sul proprio computer.	-	●
Chord Looper	Per registrare una sequenza di accordi e riprodurli in loop.	61	●
Mic Setting	Per effettuare impostazioni per il suono del microfono e della chitarra.	103	●
Vocal Harmony (PSR-SX920)	Per aggiungere effetti di armonia vocale alla propria voce. È possibile modificare l'armonia vocale e salvare la propria armonia originale.	72	●
Kbd Harmony/Arp	Per aggiungere l'effetto Harmony/Arpeggio alla sezione destra della tastiera. È possibile impostare parametri quali l'armonia e l'arpeggio.	51	●
Split & Fingering	Per impostare il punto di splittaggio o cambiare il tipo di diteggiatura degli accordi e l'area di rilevamento degli accordi.	42, 45, 47	●
Regist Sequence	Consente di determinare l'ordine in cui vengono richiamate le impostazioni della memoria di registrazione quando si utilizza il pedale.	-	●
Regist Freeze	Consente di determinare gli elementi che devono rimanere immutati, anche quando si richiamano le configurazioni del pannello dalla memoria di registrazione.	-	●

Menu	Descrizione	Pagine	Reference Manual
Tempo	Per impostare il tempo delle song MIDI, degli stili e del metronomo. In questo display è possibile effettuare la stessa operazione eseguita utilizzando i pulsanti Tempo [-]/[+] e [RESET/TAP TEMPO].	42	●
Metronome	Per configurare le impostazioni del metronomo e del pulsante [RESET/TAP TEMPO].	37	●
Live Control	Consente di determinare le funzioni assegnate alle manopole e al joystick LIVE CONTROL.	57	●
Assignable	Consente di determinare le funzioni assegnate ai pedali, ai pulsanti assegnabili e alle scelte rapide sul display Home.	58, 96	●
Panel Lock	Per bloccare le impostazioni del pannello. Quando le impostazioni del pannello sono bloccate, non accade nulla anche quando si premono i pulsanti sul pannello.	37	-
Demo	Per richiamare il display Demo.	32	-
Voice Edit	Per modificare le voci preset e creare nuove voci personalizzate. Il display varia in funzione della selezione o meno di una voce Organ Flutes o di un altro tipo di voce.	-	●
Style Creator	Per creare uno stile modificando quello preset o registrando uno alla volta i canali dello stile.	-	●
Song Recording	Per registrare le proprie performance. Questa impostazione è la stessa del pulsante [RECORDING] sul pannello.	86	●
M.Pad Creator	Per creare un multipad modificando un multipad preset esistente o registrandone uno nuovo.	-	●
Voice Setting	Consente di effettuare impostazioni dettagliate delle parti di tastiera, quali il pitch di ciascuna parte e il filtro Voice Set.	-	●
Style Setting	Per configurare le impostazioni correlate alla riproduzione degli stili quali OTS Link timing, Dynamics Control e così via.	-	●
Song Setting	Per configurare le impostazioni correlate alla riproduzione delle song come la funzione Guide, le impostazioni dei canali e così via.	-	●
Chord Tutor	Indica come suonare gli accordi che corrispondono ai nomi degli accordi specificati.	-	●
Scale Tune	Consente di impostare il tipo di scala.	-	●
Master Tune	Consente di effettuare l'accordatura fine del pitch dell'intero strumento.	-	●
Transpose	Per trasporre l'intonazione dell'intero suono in semitoni o solo il suono della tastiera o della song MIDI.	56	●
Keyboard	Consente di determinare le impostazioni per la risposta al tocco della tastiera.	-	●
Expansion	Per installare i pacchetti di espansione per l'aggiunta di contenuti extra scaricati dal sito Web o creati utilizzando Yamaha Expansion Manager.	-	●
MIDI	Per configurare le impostazioni correlate a MIDI.	-	●
Utility	Per configurare le impostazioni globali, gestire le unità flash USB, inizializzare lo strumento in base alle impostazioni predefinite di fabbrica, eseguire il backup dei dati memorizzati nello strumento e altro ancora.	97	●
Bluetooth ^{*1} (PSR-SX920/SX720+)	Per configurare le impostazioni per il collegamento dello strumento a un dispositivo dotato di Bluetooth.	106	-
Wireless LAN ^{*2}	Per configurare le impostazioni per il collegamento dello strumento a uno smart device quale un iPad attraverso la funzione Wireless LAN.	-	●

*1 Questa icona appare solo quando la funzione Bluetooth è inclusa.

*2 Questa icona appare solo quando l'adattatore LAN wireless USB opzionale è collegato.

Tabella Direct Access

Premere il pulsante [DIRECT ACCESS] (Accesso diretto), quindi premere uno dei pulsanti (o spostare la manopola, il joystick o il pedale appropriato) elencati di seguito per richiamare il display desiderato.

Control		Display called up with the Direct Access Function			
JOYSTICK HOLD		Menu	Live Control	Joystick	-
STYLE CONTROL	ACMP	Menu	Split Point & Fingering	-	-
	AUTO FILL IN		Style Setting	Setting	-
	OTS LINK		Style Setting	Change Behavior	-
	Intro 1-3	Menu	Mixer	Pan/Volume	(PSR-SX920) Style 1 (PSR-SX720+/SX720) Style
	MAIN A			Chorus/Reverb	
	MAIN B			Effect	
	MAIN C			EQ	
	MAIN D			Filter	
	BREAK			Master	EQ
	ENDING 1				Compressor
	ENDING 2				
	ENDING 3				
	SYNC STOP	Menu	Style Setting	Setting	-
SYNC START	Split Point & Fingering		-	-	
START/STOP	Style Setting		Setting	-	
STYLE	STYLE category selection buttons		Mixer	-	-
SONG	PLAYER	Menu	Song Setting	-	-
	RECORDING		Guide	-	
MIDI SONG	▶/ (PLAY/PAUSE)	Menu	Score	-	-
	◀◀ (PREV)		Lyrics		
	▶▶ (NEXT)		Text Viewer		
AUDIO SONG	▶/ (PLAY/PAUSE)	Menu	Song Setting	Part Ch	-
	◀◀ (PREV)			Lyrics	
	▶▶ (NEXT)			Play	
LIVE CONTROL	KNOB 1, 2	Menu	Live Control	Knob	-
	ASSIGN			-	
	JOYSTICK X			Joystick	-
	JOYSTICK Y			-	
TRANSPOSE	TRANSPOSE -, +	Menu	Transpose	-	-
TIMING	TEMPO -	Menu	Tempo	-	-
	TEMPO +		Metronome	Metronome	-
	RESET/TAP TEMPO		Metronome	Tap Tempo	-
MIXER/EQ		Menu	Channel On/Off	-	-
CHORD LOOPER	REC/STOP	Menu	Chord Looper	-	-
	ON/OFF				
DIRECT ACCESS		-	-	-	-
ASSIGNABLE	A-F, 1, 2	Menu	Assignable	-	-
FOOT PEDAL	1, 2	Menu	Assignable	-	-
MIC SETTING/VOCAL HARMONY (PSR-SX920)		Mic Setting Selection	-	-	-
MIC SETTING (PSR-SX720+/SX720)					
MENU		Menu	Scale Tune	-	-
PLAYLIST		Playlist Selection	-	-	-
DIAL		-	-	-	-
DEC		-	-	-	-
INC		-	-	-	-
EXIT		Home	-	-	-

Control		Display called up with the Direct Access Function			
VOICE	VOICE category selection buttons other than [PERC& DRUMS] and [EXPANSION/USER]	Menu	Mixer	-	-
	PERC & DRUMS		Voice Part Setup	-	-
	EXPANSION/USER		Expansion	-	-
	HARMONY/ARPEGGIO		Keyboard Harmony/Arpeggio	-	-
	SUSTAIN		Voice Edit	Common1	-
	PART SELECT LEFT, RIGHT1-3		Voice Setting	Voice Set Filter	-
	PART ON/OFF LEFT		Voice Edit	-	Left
	PART ON/OFF RIGHT1				Right 1
	PART ON/OFF RIGHT2				Right 2
	PART ON/OFF RIGHT3				Right 3
	LEFT HOLD		Split Point & Fingering	-	-
REGISTRATION MEMORY	REGIST BANK -, +	(Registration Bank Selection)	Regist Bank Edit	-	-
	FREEZE	Menu	Registration Freeze	-	-
	MEMORY		Registration Sequence	-	-
	1-4	(Registration Bank Selection)	Regist Bank Information	Voice	-
	5-8			Style	
ONE TOUCH SETTING	1-4	(Style Selection)	Style Information	-	-
MULTI PAD	MULTI PAD SELECT	(Multi Pad Selection)	Multi Pad Edit	-	-
	1-4				
	STOP		Audio Link Multi Pad	-	-
UPPER OCTAVE	UPPER OCTAVE -, +	Menu	Voice Setting	Tune	-

Risoluzione dei problemi

Generale	
Quando si accende o si spegne lo strumento si avverte un "clic" o un "pop".	Questo comportamento è normale. Nello strumento viene immessa corrente elettrica.
Lo strumento si spegne automaticamente.	Ciò è normale in quanto è attiva la funzione di spegnimento automatico. Se necessario, impostare il parametro della funzione di spegnimento automatico (pagina 21).
Si sente rumore dallo strumento.	L'impiego di un cellulare nelle immediate vicinanze dello strumento può produrre interferenza. Spegnerne il cellulare oppure utilizzarlo lontano dallo strumento.
Si sente rumore dalle cuffie o dagli altoparlanti dello strumento quando lo si utilizza con l'applicazione su uno smart device.	Quando si utilizza lo strumento insieme all'applicazione sullo smart device, si consiglia di impostare la modalità aereo su "ON" sullo smart device per evitare il disturbo causato dalla comunicazione.
Sull'LCD, sono presenti dei punti specifici sempre illuminati o non illuminati.	Sono dovuti a pixel difettosi e si tratta di un problema che può verificarsi occasionalmente sugli LCD TFT, tuttavia non compromettono il funzionamento.
Vi è una lieve differenza nella qualità del suono tra le note suonate sulla tastiera.	Ciò è normale e dipende dal sistema di campionamento dello strumento.
Alcune voci hanno un suono "looping" (ciclico).	
Con le note più acute si sente rumore o vibrato, a seconda della voce.	
Il volume è troppo basso o non si sente alcun suono.	Il volume principale potrebbe essere troppo basso; regolarne il livello con il dial [MASTER VOLUME].
	Tutte le parti di tastiera sono disattivate. Utilizzare il pulsante PART ON/OFF [RIGHT 1]/[RIGHT 2]/[RIGHT 3]/[LEFT] per attivarle (pagina 44).
	Il volume delle singole parti è troppo basso. Aumentarlo nel display Mixer (pagina 82).
	Accertarsi che il canale desiderato sia impostato su On nel display Mixer (pagina 84).
	Le cuffie sono collegate, quindi disattivano l'uscita degli altoparlanti. Scollegare le cuffie
	Collegare il footswitch al jack appropriato.
Il suono è distorto o disturbato.	Accertarsi che Speaker sia impostato su "On" o su "Headphone switch": [MENU] → [Utility]
	Il volume probabilmente è troppo alto. Accertarsi che tutte le impostazioni del volume siano appropriate.
Il suono proveniente dall'altoparlante non è continuo.	Ciò può essere causato da determinati effetti o dalle impostazioni di risonanza del filtro. Controllare l'effetto o le impostazioni di filtro e modificarle in modo appropriato nel display Mixer. Vedere il Reference Manual sul sito Web (pagina 8).
	Il livello del suono è troppo alto, quindi la funzione di protezione degli altoparlanti si attiva e il suono viene interrotto. Impostare un livello adeguato del suono abbassando il dial [MASTER VOLUME].
Non vengono suonate tutte le note simultaneamente.	Probabilmente è stata superata la polifonia massima dello strumento. Se viene superata la polifonia massima, viene innanzitutto annullata la riproduzione delle note meno importanti (ad esempio le note tenui e quelle con decay).
Il volume della tastiera è basso rispetto a quello della riproduzione di stile/song.	Il volume delle parti di tastiera forse è troppo basso. Aumentarlo nel display Mixer (pagina 82).
Il display Main non viene visualizzato, neppure all'accensione.	Questa evenienza può verificarsi se allo strumento è collegata un'unità flash USB. Talvolta l'installazione delle unità flash USB causa un lungo intervallo fra l'accensione e la comparsa del display Home. Per evitare ciò, accendere lo strumento dopo aver scollegato il dispositivo.
Alcuni caratteri del file/cartella appaiono confusi.	Sono state cambiate le impostazioni della lingua. Impostare la lingua appropriata per i nomi di file/cartelle (pagina 21).
Un file esistente non viene visualizzato.	L'estensione del file (.MID e così via) è stata cambiata o eliminata. Rinominare manualmente il file su un computer, aggiungendo l'estensione appropriata.
	I file di dati con nomi che superano i 50 caratteri non possono essere gestiti dallo strumento. Rinominare il file, riducendo il numero di caratteri a massimo 50.

Stile	
Lo stile non viene avviato neanche quando si preme il pulsante [START/STOP].	Nel canale ritmico dello stile selezionato non possono essere presenti dati. Attivare il pulsante [ACMP] e suonare la sezione della mano sinistra sulla tastiera per riprodurre l'accompagnamento dello stile.
Suona solo il canale del ritmo.	Assicurarsi che la funzione di accompagnamento automatico sia attivata; premere il pulsante [ACMP]. Assicurarsi di suonare i tasti nella sezione degli accordi della tastiera. (pagine 45, 47).
Non è possibile selezionare gli stili sull'unità flash USB.	Se la dimensione dei dati di stile è eccessiva (circa 900 KB o superiore), lo stile non è selezionabile perché la loro dimensione supera la capacità di lettura dello strumento.
La riproduzione dello stile sembra "saltare" quando si suona la tastiera.	Probabilmente è stata superata la polifonia massima dello strumento, che è in grado di suonare fino a 128 note simultaneamente, incluse le note delle voci RIGHT 1/RIGHT 2/RIGHT 3/LEFT, degli stili, delle song e dei multipad. Se viene superata la polifonia massima, viene innanzitutto annullata la riproduzione delle note meno importanti (ad esempio le note tenui e quelle con decay).
Lo stile non cambia anche quando viene suonato un accordo diverso o l'accordo non viene riconosciuto.	Assicurarsi di suonare le note nella sezione accordi della tastiera. (pagine 45, 47).
Voce	
La voce selezionata nel display Voice Selection non viene riprodotta.	Controllare che la parte selezionata sia attiva (pagina 44).
Si avverte uno strano suono "doppio". Il suono è leggermente diverso ogni volta che vengono premuti i tasti.	Sono impostate su "ON" le parti RIGHT 1, RIGHT 2 e/o RIGHT 3 e le parti sono state impostate per suonare la stessa voce. Impostare solo una delle sezioni su "ON" oppure impostare voci diverse per le parti.
Il suono è leggermente diverso ogni volta che vengono premuti i tasti.	Se si sta indirizzando il MIDI OUT sullo strumento a un sequencer e poi di nuovo a MIDI IN, è consigliabile impostare l'opzione Local Control su "off" nella pagina System del display MIDI (consultare il Reference Manual sul sito Web).
Alcune voci saltano di un'ottava quando vengono suonate nei registri più alti o più bassi.	Questo comportamento è normale. Alcune voci hanno un limite di pitch che, quando raggiunto, causa questo tipo di cambio pitch.
Song	
Non è possibile selezionare le song MIDI.	Se la dimensione dei dati di song è eccessiva (circa 3 MB o superiore), la song non è selezionabile perché lo strumento non è in grado di leggere file di dati superiori a quanto specificato. Le song MIDI non possono essere riprodotte durante l'operazione di registrazione MIDI. Arrestare la registrazione MIDI quando si desidera riprodurre una song MIDI.
Non è possibile selezionare le song audio.	Il formato file potrebbe non essere compatibile con lo strumento. Formati compatibili: MP3 e WAV. Non è possibile riprodurre i file protetti DRM.
La riproduzione della song non viene avviata.	La song è stata arrestata alla fine dei relativi dati. Tornare all'inizio della song premendo il pulsante SONG [I◀] (PREV) del tipo di song corrispondente (MIDI o AUDIO).
(MIDI) Il numero della misura differisce da quello della partitura sul display Song Position, visualizzato quando si tengono premuti il pulsante [I<<] (PREV) o [I>>] (NEXT).	Questo accade quando vengono riprodotti dati musicali per cui è impostato un tempo specifico fisso.
(MIDI) Quando si riproduce una song, alcuni canali non suonano.	La riproduzione di questi canali potrebbe essere disattivata. Attivare la riproduzione per i canali impostati su Off (pagina 84).
(MIDI) Tempo, battuta, misura e notazione musicale non vengono visualizzati correttamente.	Alcuni dati di song per lo strumento sono stati registrati con speciali impostazioni "free tempo". Per tali dati di song, non vengono visualizzati correttamente tempo, battuta, misura e notazione musicale.
(MIDI) Quando vengono visualizzati i testi nel display Score, alcuni di questi vengono omissi e non sono visibili.	Non vi è spazio sufficiente per visualizzare i testi. Modificare le dimensioni della partitura impostando un valore diverso da "Medium" dal display View Setting (pagina 79).
(Audio) Un file viene riprodotto a un volume diverso rispetto a quando era stato registrato.	Il volume di riproduzione dell'audio è stato modificato. Impostare il valore del volume su 90 per riprodurre il file allo stesso livello di volume di quando era stato registrato (pagina 82).

Nella funzione Audio Recording viene visualizzato un messaggio di errore e non è possibile registrare l'audio sull'unità User interna.	I dati sull'unità User sono frammentati e non possono essere utilizzati in questa condizione. Dal momento che la funzione Audio Recording non dispone di una funzione di deframmentazione, l'unico modo per deframmentare l'unità consiste nell'eseguire la formattazione. A tale scopo, eseguire prima il backup dei dati utilizzando la relativa funzione (pagina 101), quindi formattare l'unità e infine ripristinare i dati di backup. L'operazione di backup/ripristino consente di deframmentare in modo efficace l'unità e pertanto di utilizzarla nuovamente.
Nella funzione Audio Recording viene visualizzato un messaggio di errore e non è possibile registrare l'audio sull'unità flash USB.	Assicurarsi di utilizzare un'unità flash USB compatibile.
	L'unità flash USB potrebbe non disporre di una quantità di spazio sufficiente. Controllare lo spazio disponibile sul display richiamato tramite [MENU] → [Utility] → [Storage]. (pagina 110)
	Se si utilizza un'unità flash USB in cui sono già registrati dei dati, verificare innanzitutto che sull'unità non siano presenti dati importanti, quindi formattarlo (pagina 110) e provare nuovamente a registrare.
Mixer	
Il suono appare strano o diverso dalle aspettative quando dal Mixer si cambia una voce del ritmo (kit di batteria e così via) dello stile o della song.	Cambiando le voci ritmo/percussioni (kit di batteria e così via) dello stile e della song dal parametro VOICE, vengono ripristinate le impostazioni dettagliate relative alla voce della batteria e in alcuni casi potrebbe non essere possibile ripristinare il suono originale. È possibile ripristinare il suono originale selezionando nuovamente lo stesso stile o la stessa song.
Microfono/Armonia vocale, chitarra	
Non è possibile registrare il segnale di ingresso del microfono o della chitarra.	Il segnale di ingresso del microfono o della chitarra non è registrabile mediante la registrazione MIDI. Registrare mediante registrazione audio (pagina 87).
(PSR-SX920) Oltre al suono del microfono, si sente l'armonia.	La funzione Vocal Harmony è impostata su On. Disattivarla (pagina 72).
(PSR-SX920) L'effetto Vocal Harmony risulta distorto o non intonato.	Il microfono della voce può acquisire suoni estranei come il suono dello stile dello strumento. In particolare, i suoni di basso possono causare questo inconveniente con l'effetto Vocal Harmony. Per risolvere questo problema, attenersi a quanto indicato di seguito: <ul style="list-style-type: none"> • Cantare il più vicino possibile al microfono. • Utilizzare un microfono direzionale. • Abbassare il controllo del volume principale, degli stili o delle song (pagine 20, 82).
(PSR-SX920) L'effetto Vocal Harmony non viene applicato anche se è attivato.	In modalità Chordal, l'effetto Vocal Harmony viene aggiunto solo quando vengono rilevati accordi. Provare a eseguire una delle seguenti operazioni: <ul style="list-style-type: none"> • Attivare il pulsante [ACMP ON/OFF] e suonare gli accordi nella sezione degli accordi durante la riproduzione dello stile. • Attivare la parte Left e suonare gli accordi nella sezione della mano sinistra. • Riprodurre una song che contiene accordi. • Impostare il parametro "Stop ACMP" su un valore diverso da "Disabled" tramite [MENU] → [Style Setting] → [Setting]. Per informazioni dettagliate, consultare il Reference Manual sul sito Web (pagina 8).
Jack FOOT PEDAL	
L'impostazione di attivazione/disattivazione del footswitch collegato al jack ASSIGNABLE FOOT PEDAL è invertita.	Spegnere e riaccendere lo strumento, quindi riaccenderlo senza premere il footswitch.
Collegamenti	
Il suono inviato ai jack AUX IN è interrotto.	Il volume di uscita del dispositivo esterno collegato allo strumento è troppo basso. Aumentare il volume di uscita del dispositivo esterno. Il livello del volume riprodotto attraverso questo strumento può essere regolato mediante il dial [MASTER VOLUME].
L'icona della LAN wireless non è visualizzata nel display Menu anche se l'adattatore LAN wireless USB è collegato.	Scollegare l'adattatore LAN wireless USB e ricollegarlo.
Il dispositivo Bluetooth non può essere accoppiato né collegato allo strumento.	Verificare che la funzione Bluetooth sul dispositivo Bluetooth sia attivata. Per collegare il dispositivo Bluetooth allo strumento, è necessario che la funzione Bluetooth sia attivata su entrambi i dispositivi.
	Il dispositivo Bluetooth e lo strumento devono essere accoppiati tra loro tramite Bluetooth (pagina 106).
	Qualora in prossimità vi sia un dispositivo (forno a microonde, dispositivo LAN wireless, ecc.) che trasmette segnali su una banda di frequenza di 2,4 GHz, allontanare lo strumento dal dispositivo che trasmette segnali in radiofrequenza.

Specifiche tecniche

		PSR-SX920	PSR-SX720+	PSR-SX720	
Nome prodotto		Tastiera digitale			
Peso e dimensioni	Dimensioni (L x P x A)	1.017 mm x 431 mm x 139 mm			
	Peso	11,6 kg			
Interfaccia di controllo	Tastiera	Numero di tasti	61		
		Tipo	Organ (FSB), Initial Touch		
		Risposta al tocco	Normal, Soft1, Soft2, Hard1, Hard2		
	Altri controller	Joystick	Sì (assegnabile)		
		Manopole	2 (assegnabili)		
		Pulsanti assegnabili	8 (A-F, 1-2)		
	Display Main	Tipo	Ampio display LCD VGA a colori TFT		
		Dimensione	800 x 480 punti 7"		
		Touch screen	Sì		
		Lingua	Inglese, cinese, tedesco, francese, spagnolo, italiano		
Pannello	Lingua	Inglese			
Voci	Generatore di toni	Campionamento stereo AWM			
	Polifonia (max.)	128			
	Preset	Numero di voci	1.587 voci + 63 kit drum/SFX + 480 voci XG	1.377 voci + 56 kit drum/SFX + 480 voci XG	
		Elenco di voci	12 S.Articulation2, 15 S.Articulation+, 340 S.Articulation, 55 OrganFlutes, 82 MegaVoice	9 S.Articulation+, 252 S.Articulation, 55 OrganFlutes, 54 MegaVoice	
	Compatibilità	XG, GM, GM2 (per la riproduzione di song)			
	Parti di tastiera	Right 1, Right 2, Right 3, Left			
Effetti	Tipi	Reverb	59 preset + 30 personalizzati		
		Chorus	107 preset + 30 personalizzati	106 preset + 30 personalizzati	
	DSP	358 preset (con VCM) + 30 personalizzati	322 preset + 30 personalizzati		
	Compressore master	5 preset + 30 personalizzati			
	EQ master	5 preset + 30 personalizzati			
	EQ parte	28 parti			
	Vocal Harmony	54 preset + 60 personalizzati* *Il numero indica il totale di Vocal Harmony e Synth Vocoder	-		
	Synth Vocoder	20 preset + 60 personalizzati* *Il numero indica il totale di Vocal Harmony e Synth Vocoder	-		
	Altri	Effetti microfono/chitarra: Noise gate, compressore, EQ a 3 bande, effetto vocale: 23	Effetti microfono/chitarra: Noise gate, compressore, EQ a 3 bande		
	Stili	Preset	Numero di stili	575	450
Elenco di stili			520 stili Pro, 49 stili Session, 6 stili Free Play	410 stili Pro, 37 stili Session, 3 stili Free Play	
Diteggiatura			Single Finger, Fingered, Fingered On Bass, Multi Finger, AI Fingered, Full Keyboard, AI Full Keyboard, Smart Chord		
Controllo dello stile			INTRO x 3, MAIN VARIATION x 4, FILL x 4, BREAK, ENDING x 3		
Altre caratteristiche		Impostazione a un sol tocco (OTS, One Touch Setting)	4 per ogni stile		
		Chord Looper	Sì		
		Style Section Reset	Sì		
Compatibilità		Style File Format (SFF), Style File Format GE (SFF GE)			
Espandibilità (pacchetti di espansione)	Voce di espansione	Sì (circa 2 GB)	Sì (circa 1 GB)		
	Stile di espansione	Sì (memoria interna)			
	Stile audio di espansione	Sì (memoria interna)	-		
Song (MIDI)	Preset	Numero di song preset	1 song demo, 2 song preset		
		Registrazione	Numero di tracce	16	
	Formato	Capacità dati	Circa 3 MB/song		
		Funzione	Registrazione rapida, registrazione multitraccia, registrazione per passi		
		Riproduzione	SMF (formato 0 e 1), XF		
Song (audio)	Registrazione	Capacità dati	circa 0,8 GB (80 minuti) per song		
		Formato	Riproduzione	WAV (44,1 kHz, 16 bit, stereo), MP3 (44,1/48 kHz, 64-320 kbps e VBR mono/stereo)	
	Registrazione	Formato	WAV (44,1 kHz, 16 bit, stereo), MP3 (44,1 kHz, 128/256/320 bit, stereo)		
		Time Stretch	Sì		
	Pitch Shift	Sì			
	Vocal Cancel	Sì			
	Multipad	Numero di banchi multipad	500	349	
Audio Link		Sì			

		PSR-SX920	PSR-SX720+	PSR-SX720	
Funzioni	Voci	Harmony/Echo	Sì		
		Arpeggio	Sì		
		Sustain da pannello	Sì		
		Mono/Polifonia	Sì		
	Stili	Style Creator	Sì		
		Informazioni OTS	Sì		
	Song	Funzione del display Score	Sì		
		Funzione del display Lyrics	Sì		
		Lesson/Guide	Follow Lights, Any Key, Karao-Key, Your Tempo		
	Multipad	Multi Pad Creator	Sì		
	Registration Memory	Numero di pulsanti	8		
		Controllo	Sequenza registrazione, Freeze		
	Playlist	Numero di record	2.500 record (max) per file della playlist		
	Ricerca		Sì		
	Demo		Sì		
	Controlli generali	Metronomo	Sì		
		Gamma del tempo	5 - 500, Battuta del tempo		
		Trasposizione	-12 - 0 - +12		
		Accordatura	414,8-440-466,8 Hz		
		Pulsante Octave	Sì		
		Tipo di scala	9 tipi		
	Altro	Accesso diretto	Sì		
		Funzione di visualizzazione di testi/immagini	Sì		
Personalizzazione dello sfondo		Sì			
Altri	Uscita del display a un monitor esterno	Sì (mediante un adattatore per display USB disponibile in commercio) <small>*Per un elenco dei dispositivi compatibili, accedere al sito Web (vedere "Download correlati a PSR-SX920/SX720+/SX720", pagina 8).</small>	-		
Storage e connettività	Storage	Memoria interna (unità USER)	Sì (circa 4 GB)	Sì (circa 1 GB)	
		Unità esterne	Unità flash USB		
	Connettività	Cuffie	Presca per cuffie stereo standard		
		Microfono	Sì (microfono/chitarra)		
		MIDI	IN, OUT		
		AUX IN	Presca mini stereo		
		LINE OUT	MAIN OUTPUT (L/L+R, R), SUB (AUX) OUTPUT (1, 2 (L/L+R, R))	MAIN OUTPUT (L/L+R, R)	
		FOOT PEDAL	1 (SUSTAIN), 2 (ARTICULATION 1), funzione assegnabile		
		USB TO DEVICE	Sì (x 2)	Sì	
	USB TO HOST	Sì			
	Bluetooth	Sì*		-	
		<ul style="list-style-type: none"> • Versione Bluetooth: 5.0 • Profilo supportato: A2DP • Codec compatibile: SBC • Uscita wireless: Bluetooth classe 2 • Distanza massima di comunicazione: circa 10 m • Frequenza radio: 2401,5-2480,5 MHz • Potenza di uscita massima (EIRP): +6.94 dBm • Tipo di modulazione: GFSK, π/4 DQPSK, 8DPSK <small>*Potrebbero non essere inclusi in alcuni paesi. Per ulteriori informazioni, contattare il rivenditore Yamaha.</small>			
Sistema audio	Amplificatori	(15 W + 10 W) x 2	15 W x 2		
	Altoparlanti	13 cm x 2 + 2,5 cm (tipo dome) x2	13 centimetri x 2 + 5 centimetri x 2		
Alimentazione	Adattatore CA	PA-300C (uscita: 16 V CC, 2,4 A)			
	Consumo elettrico	24 W	21 W		
	Consumo energetico in modalità standby	0,3 W			
	Spegnimento automatico	Sì			
Accessori in dotazione		Manuale di istruzioni Leggo Adattatore CA* (PA-300C), cavo di alimentazione <small>*Potrebbero non essere inclusi in alcuni paesi. Per ulteriori informazioni, contattare il rivenditore Yamaha.</small>			
Accessori venduti a parte (potrebbero non essere disponibili in alcuni paesi)		Adattatore CA: PA-300C Cuffie: HPH-50, HPH-100, HPH-150 Footswitch: FC4A, FC5 Foot controller: FC7 Adattatore LAN wireless USB: UD-WL01 Adattatore MIDI wireless: UD-BT01, MD-BT01 Subwoofer: KS-SW100 Supporto tastiera: L-6, L-7B <small>La dimensione esterna dell'unità PSR-SX920/SX720+/SX720 è superiore ai limiti descritti nelle Istruzioni di assemblaggio L-6. Tuttavia, è stato dimostrato attraverso una serie di test che è possibile utilizzare il supporto in modo sicuro per lo strumento.</small>			

* Il contenuto del presente manuale si applica alle ultime specifiche tecniche a partire dalla data di pubblicazione. Per ottenere la versione più recente del manuale, accedere al sito Web Yamaha e scaricare il file corrispondente. Dal momento che le specifiche tecniche, le apparecchiature e gli accessori venduti separatamente potrebbero variare a seconda del Paese in cui viene distribuito il prodotto, verificarli con il rivenditore Yamaha.

Indice

A			
A-B Repeat	76		
Accesso diretto	115		
Accessori	7		
Accompagnamento	40		
Accordatura	56		
Action (Playlist)	93		
Adattatore CA	20		
Adattatore LAN wireless USB	109, 110		
Adattatore per display USB ...	109, 111		
AI Full Keyboard	42		
Alimentazione	20		
Armonia (Keyboard Harmony)	51		
Armonia (Vocal Harmony)	72		
Arpeggio	52		
Arresto sincronizzato (Style)	59		
ASSIGNABLE	58, 96		
Audio Link Multi Pad	54		
Audio Phraser	11		
AUX IN	105		
Avanzamento rapido	74		
Avvio sincronizzato (MIDI Song)	75		
B			
Backup	101		
Banco della memoria di registrazione	27, 88		
Bluetooth	106, 107		
Break (Style)	61		
C			
Canale (stile, song MIDI)	84		
Cartella	34		
Chitarra	14, 102		
Chiusura	29		
Chord Cancel	43		
Chord Detection Area	47		
Chord Looper	61		
Chord Match	66		
Chordal	72		
Chorus	83		
Collegamento	102		
Compatibilità dei file di song	69		
Compressor	98		
Compressore master	98		
Computer	11, 112		
Computer-related Operations	11		
Configurazione del pannello (Impostazioni del pannello)	18, 38		
Contrassegno di frase	75		
Copia	34		
Cuffie	19		
D			
Data dial	31		
Data List	8		
Demo	32		
Direct Access	32		
Display di selezione dei file	28		
Display Home	23, 26		
Display Main	22, 23		
E			
Effect	83		
Eliminazione	35		
EQ (EQ master)	98		
EQ (per ciascuna parte)	83		
EQ master	98		
F			
Fade In/Out	60		
Favorite	28, 35		
File	28, 33		
Fill-in (Style)	60		
Filter	83		
Finale (Style)	59		
Fingered	42		
Foot controller	58, 108		
Footswitch	58, 108		
Formattazione	110		
frase	53		
Funzione	113		
G			
GM	8		
GS	8		
I			
ID hardware	100		
Immissione di caratteri	36		
Impostazione a un sol tocco	55		
Intro (Style)	59		
J			
Joystick	63		
K			
Keyboard Harmony	51		
L			
Layer	44		
LEFT	44		
Left Hold	45		
Leggio	18		
Lingua	21		
LOWER	44		
M			
Main (Style)	60		
Manopole LIVE CONTROL	57		
Manual Bass	47		
Marcatore di posizione delle song	75, 77		
Memoria di registrazione	15		
Menu	29, 113		
Metronomo	37		
Mic Setting	103		
Microfono	14, 81, 102		
MIDI	110, 112		
Mixer	82		
Modulation	63		
Monitor esterno	111		
MP3	69, 86		
Multipad	14, 54, 66		
N			
Next	74		
Notazione musicale	79		
O			
One Touch Setting	43		
OTS Link	61		
OUTPUT	104		
Owner name	21		
P			
Pacchetti di espansione	99		
Pan	83		
Panel Lock	37		
Parameter Lock	97		
Parte di tastiera	14, 44		
Partitura	79		
Piedaggio	50		
Pitch Bend	63		
Pitch Shift	76		
Play/Pause	74		
Playlist	15, 88, 92		
Pre-installed Expansion Contents List	8		
Preset	28		
Previous	74		
Punto di splittaggio	44, 45		
R			
Record della playlist	88, 93		
Record Name (Playlist)	93		
Reference Manual	8, 10		

Regist Bank Edit	91
Regist Bank Info	91
Registration Memory	88
Registrazione	15, 86
Rename	34
RESET	42
Reverb	83
Riavvolgimento	74
Ricerca	35
RIGHT	44
Ripristino	101
Ripristino alle impostazioni di fabbrica	100
Riproduzione (multipad)	66
Riproduzione (song)	74
Riproduzione (Style)	59
Riproduzione in loop	78
Risoluzione dei problemi	117

S

Salvataggio	33
Scelta rapida	27, 96
Sequenza di registrazione	27
Sezione	60
SFF (Style File Format)	8, 41
Sito Web	8
Smart Device Connection Manual	8, 11
Song	14, 68, 74
Song audio	68
Song List	14, 69, 71, 74
Song MIDI	68
Song Player	14, 69, 70, 74
Song Position	75
Specifiche tecniche	120
Spegnimento automatico	21
Spie	22, 23
Splittaggio	44
Spostamento	34
Stile	14, 40, 59
Style Section Reset	42, 60
Sustain	63
Synchro Start (multipad)	67
Synchro Start (Style)	59
Synth Vocoder	73

T

Talk	81
TAP TEMPO	42
TEMPO	42
Testi	80
Testo	80
Time Stretch	76
Tipo di assegnazione manopole	57
Tipo di diteggiatura	42
Tipo di diteggiatura degli accordi	42
Touch screen	30
TRANSPOSE	56

U

Unità flash USB	109, 110
UPPER	44
UPPER OCTAVE	56
User	28

V

Versione firmware	100
Vocal Cancel	76
Vocal Harmony	72
Voce	14, 48, 85
Voce Drum/SFX	49
Voce Organ Flutes	50
Voce S.Art (Super Articulation), S.Art2, S.Art+	49, 64
Vocoder	72
Vocoder-mono	72
Volume (per ciascuna parte)	83
Volume (Volume master)	20

W

WAV	69, 86
-----------	--------

X

XF	8
XG	8

Y

Yamaha Expansion Manager	11, 99
--------------------------------	--------

Nota sulla distribuzione del codice sorgente

Entro tre anni dalla consegna di fabbrica finale è possibile richiedere a Yamaha il codice sorgente di qualsiasi parte del prodotto fornita con licenza GNU General Public License o licenza GNU Lesser General Public License scrivendo a una delle sedi Yamaha elencate alla fine del presente Manuale di istruzioni:

Il codice sorgente verrà fornito senza spese. Tuttavia Yamaha richiederà un rimborso per i relativi costi di spedizione.

- Yamaha non si assume alcuna responsabilità per eventuali danni derivanti da modifiche (aggiunte/eliminazioni) effettuate al software di questo prodotto da terze parti diverse da Yamaha (o da terze parti autorizzate da Yamaha).
- Il riutilizzo del codice sorgente rilasciato come dominio pubblico da parte di Yamaha non è garantito e Yamaha non si assume alcuna responsabilità relativa al codice sorgente.
- Il codice sorgente può essere scaricato al seguente indirizzo:
<https://download.yamaha.com/sourcecodes/ekb/>

For European Union and United Kingdom

EN	SIMPLIFIED EU DECLARATION OF CONFORMITY / SIMPLIFIED UK DECLARATION OF CONFORMITY <p>Hereby, Yamaha Corporation declares that the radio equipment type [PSR-SX920, PSR-SX720+] is in compliance with Directive 2014/53/EU and the radio equipment regulations of UK. The full texts of the EU declaration of conformity and the UK declaration of conformity are available at the following internet address: https://europe.yamaha.com/en/support/compliance/doc.html</p>
FR	DECLARATION UE DE CONFORMITE SIMPLIFIEE <p>Le soussigné, Yamaha Corporation, déclare que l'équipement radioélectrique du type [PSR-SX920, PSR-SX720+] est conforme à la directive 2014/53/UE. Le texte complet de la déclaration UE de conformité est disponible à l'adresse internet suivante: https://europe.yamaha.com/en/support/compliance/doc.html</p>
DE	VEREINFACHTE EU-KONFORMITÄTSEKTLÄRUNG <p>Hiermit erklärt Yamaha Corporation, dass der Funkanlagentyp [PSR-SX920, PSR-SX720+] der Richtlinie 2014/53/EU entspricht. Der vollständige Text der EU-Konformitätserklärung ist unter der folgenden Internetadresse verfügbar: https://europe.yamaha.com/en/support/compliance/doc.html</p>
SV	FÖRENKLAD EU-FÖRSÄKRAN OM ÖVERENSSTÄMMELSE <p>Härmed försäkrar Yamaha Corporation att denna typ av radioutrustning [PSR-SX920, PSR-SX720+] överensstämmer med direktiv 2014/53/EU. Den fullständiga texten till EU-försäkran om överensstämmelse finns på följande webbadress: https://europe.yamaha.com/en/support/compliance/doc.html</p>
IT	DICHIARAZIONE DI CONFORMITÀ UE SEMPLIFICATA <p>Il fabbricante, Yamaha Corporation, dichiara che il tipo di apparecchiatura radio [PSR-SX920, PSR-SX720+] è conforme alla direttiva 2014/53/UE. Il testo completo della dichiarazione di conformità UE è disponibile al seguente indirizzo Internet: https://europe.yamaha.com/en/support/compliance/doc.html</p>
ES	DECLARACIÓN UE DE CONFORMIDAD SIMPLIFICADA <p>Por la presente, Yamaha Corporation declara que el tipo de equipo radioeléctrico [PSR-SX920, PSR-SX720+] es conforme con la Directiva 2014/53/UE. El texto completo de la declaración UE de conformidad está disponible en la dirección Internet siguiente: https://europe.yamaha.com/en/support/compliance/doc.html</p>
PT	DECLARAÇÃO UE DE CONFORMIDADE SIMPLIFICADA <p>O(a) abaixo assinado(a) Yamaha Corporation declara que o presente tipo de equipamento de rádio [PSR-SX920, PSR-SX720+] está em conformidade com a Diretiva 2014/53/UE. O texto integral da declaração de conformidade está disponível no seguinte endereço de Internet: https://europe.yamaha.com/en/support/compliance/doc.html</p>
NL	VEREENVOUDIGDE EU-CONFORMITEITSVERKLARING <p>Hierbij verklaar ik, Yamaha Corporation, dat het type radioapparatuur [PSR-SX920, PSR-SX720+] conform is met Richtlijn 2014/53/EU. De volledige tekst van de EU-conformiteitsverklaring kan worden geraadpleegd op het volgende internetadres: https://europe.yamaha.com/en/support/compliance/doc.html</p>
BG	ОПРОСТЕНА ЕС ДЕКЛАРАЦИЯ ЗА СЪОТВЕТВИЕ <p>С настоящото Yamaha Corporation декларира, че този тип радиосъоръжение [PSR-SX920, PSR-SX720+] е в съответствие с Директива 2014/53/ЕС. Цялостният текст на ЕС декларацията за съответствие може да се намери на следния интернет адрес: https://europe.yamaha.com/en/support/compliance/doc.html</p>
CS	ZJEDNODUŠENÉ EU PROHLÁŠENÍ O SHODĚ <p>Tímto Yamaha Corporation prohlašuje, že typ rádiového zařízení [PSR-SX920, PSR-SX720+] je v souladu se směrnicí 2014/53/EU. Úplné znění EU prohlášení o shodě je k dispozici na této internetové adrese: https://europe.yamaha.com/en/support/compliance/doc.html</p>
DA	FORENKLET EU-OVERENSSTEMMELSESESKLÆRING <p>Hermed erklærer Yamaha Corporation, at radioudstyrstypen [PSR-SX920, PSR-SX720+] er i overensstemmelse med direktiv 2014/53/EU. EU-overensstemmelseserklæringens fulde tekst kan findes på følgende internetadresse: https://europe.yamaha.com/en/support/compliance/doc.html</p>
ET	LIHTSUSTATUD ELI VASTAVUSDEKLARATSIOON <p>Käesolevaga deklareerib Yamaha Corporation, et käesolev raadioseadme tüüp [PSR-SX920, PSR-SX720+] vastab direktiivi 2014/53/EL nõuetele. ELi vastavusdeklaratsiooni täielik tekst on kättesaadav järgmisel internetiaadressil: https://europe.yamaha.com/en/support/compliance/doc.html</p>
EL	ΑΠΛΟΥΣΤΕΥΜΕΝΗ ΔΗΛΩΣΗ ΣΥΜΜΟΡΦΩΣΗΣ ΕΕ <p>Με την παρούσα ο/η Yamaha Corporation, δηλώνει ότι ο ραδιοεξοπλισμός [PSR-SX920, PSR-SX720+] πληροί την οδηγία 2014/53/ΕΕ. Το πλήρες κείμενο της δήλωσης συμμόρφωσης ΕΕ διατίθεται στην ακόλουθη ιστοσελίδα στο διαδίκτυο: https://europe.yamaha.com/en/support/compliance/doc.html</p>
HR	POJEDNOSTAVLJENA EU IZJAVA O SUKLADNOSTI <p>Yamaha Corporation ovime izjavljuje da je radijska oprema tipa [PSR-SX920, PSR-SX720+] u skladu s Direktivom 2014/53/EU. Cjeloviti tekst EU izjave o sukladnosti dostupan je na sljedećoj internetskoj adresi: https://europe.yamaha.com/en/support/compliance/doc.html</p>
LV	VIENKĀRŠOTA ES ATBILSTĪBAS DEKLARĀCIJA <p>Ar šo Yamaha Corporation deklarē, ka radioiekārta [PSR-SX920, PSR-SX720+] atbilst Direktīvai 2014/53/ES. Pilns ES atbilstības deklarācijas teksts ir pieejams šādā interneta vietnē: https://europe.yamaha.com/en/support/compliance/doc.html</p>
LT	SUPAPRASTINTA ES ATITIKTIES DEKLARACIJA <p>Aš, Yamaha Corporation, patvirtinu, kad radijo įrenginių tipas [PSR-SX920, PSR-SX720+] atitinka Direktivą 2014/53/ES. Visas ES atitikties deklaracijos tekstas prieinamas šiuo interneto adresu: https://europe.yamaha.com/en/support/compliance/doc.html</p>
HU	EGYSZERŰSÍTETT EU-MEGFELELŐSÉGI NYILATKOZAT <p>Yamaha Corporation igazolja, hogy a [PSR-SX920, PSR-SX720+] típusú rádióberendezés megfelel a 2014/53/EU irányelvnek. Az EU-megfelelőségi nyilatkozat teljes szövege elérhető a következő internetes címen: https://europe.yamaha.com/en/support/compliance/doc.html</p>
PL	UPROSZCZONA DEKLARACJA ZGODNOŚCI UE <p>Yamaha Corporation niniejszym oświadczam, że typ urządzenia radiowego [PSR-SX920, PSR-SX720+] jest zgodny z dyrektywą 2014/53/UE. Pełny tekst deklaracji zgodności UE jest dostępny pod następującym adresem internetowym: https://europe.yamaha.com/en/support/compliance/doc.html</p>
RO	DECLARAȚIA UE DE CONFORMITATE SIMPLIFICATĂ <p>Prin prezenta, Yamaha Corporation declară că tipul de echipament radio [PSR-SX920, PSR-SX720+] este în conformitate cu Directiva 2014/53/UE. Textul integral al declarației UE de conformitate este disponibil la următoarea adresă internet: https://europe.yamaha.com/en/support/compliance/doc.html</p>
SK	ZJEDNODUŠENÉ EÚ VYHLÁSENIE O ZHODE <p>Yamaha Corporation týmto vyhlasuje, že rádiové zariadenie typu [PSR-SX920, PSR-SX720+] je v súlade so smernicou 2014/53/EÚ. Úplné EÚ vyhlásenie o zhode je k dispozícii na tejto internetovej adrese: https://europe.yamaha.com/en/support/compliance/doc.html</p>
SL	POENOSTAVLJENA IZJAVA EU O SKLADNOSTI <p>Yamaha Corporation potrjuje, da je tip radijske opreme [PSR-SX920, PSR-SX720+] skladen z Direktivo 2014/53/EU. Celotno besedilo izjave EU o skladnosti je na voljo na naslednjem spletnem naslovu: https://europe.yamaha.com/en/support/compliance/doc.html</p>
FI	YKSINKERTAISTETTU EU-VAATIMUSTENMUKAISUUSVAKUUTUS <p>Yamaha Corporation vakuuttaa, että radiolaitetyyppi [PSR-SX920, PSR-SX720+] on direktiivin 2014/53/EU mukainen. EU-vaatimustenmukaisuusvakuutuksen täysimittainen teksti on saatavilla seuraavassa internetosoitteessa: https://europe.yamaha.com/en/support/compliance/doc.html</p>
TR	BASİTLEŞTİRİLMİŞ AVRUPA BİRLİĞİ UYGUNLUK BİLDİRİMİ <p>İşbu belge ile, Yamaha Corporation, radyo cihaz tipinin [PSR-SX920, PSR-SX720+], Direktif 2014/53/ AB'ye uygunluğunu beyan eder. AB uyumu beyanının tam metni aşağıdaki internet adresinden edinilebilir: https://europe.yamaha.com/en/support/compliance/doc.html</p>

Yamaha Worldwide Representative Offices

English

For details on the product(s), contact your nearest Yamaha representative or the authorized distributor, found by accessing the 2D barcode below.

Deutsch

Wenden Sie sich für nähere Informationen zu Produkten an eine Yamaha-Vertretung oder einen autorisierten Händler in Ihrer Nähe. Diese finden Sie mithilfe des unten abgebildeten 2D-Strichcodes.

Français

Pour obtenir des informations sur le ou les produits, contactez votre représentant ou revendeur agréé Yamaha le plus proche. Vous le trouverez à l'aide du code-barres 2D ci-dessous.

Español

Para ver información detallada sobre el producto, contacte con su representante o distribuidor autorizado Yamaha más cercano. Lo encontrará escaneando el siguiente código de barras 2D.

Português

Para mais informações sobre o(s) produto(s), fale com seu representante da Yamaha mais próximo ou com o distribuidor autorizado acessando o código de barras 2D abaixo.

Italiano

Per dettagli sui prodotti, contattare il rappresentante Yamaha o il distributore autorizzato più vicino, che è possibile trovare tramite il codice a barre 2D in basso.

Nederlands

Neem voor meer informatie over de producten contact op met uw dichtstbijzijnde Yamaha-vertegenwoordiger of de geautoriseerde distributeur, te vinden via de onderstaande 2D-barcode.

Polski

Aby uzyskać szczegółowe informacje na temat produktów, skontaktuj się z najbliższym przedstawicielem firmy Yamaha lub autoryzowanym dystrybutorem, którego znajdziesz za pośrednictwem poniższego kodu kreskowego 2D.

Русский

Чтобы узнать подробнее о продукте (продуктах), свяжитесь с ближайшим представителем или авторизованным дистрибьютором Yamaha, воспользовавшись двухмерным штрихкодом ниже.

Dansk

Hvis du vil have detaljer om produktet/produkterne, kan du kontakte den nærmeste Yamaha-repræsentant eller autoriserede Yamaha-distributør, som du finder ved at scanne 2D-stregkode nedenfor.

Svenska

Om du vill ha mer information om produkterna kan du kontakta närmaste Yamaha-representant eller auktoriserade distributör med hjälp av 2D-streckkoden nedan.

Čeština

Podrobnosti o produktu(ech) získáte od nejbližšího zástupce společnosti Yamaha nebo autorizovaného distributora, který byl nalezen při použití 2D čárového kódu níže.

Slovenčina

Podrobné informácie o produkte(-och) vám poskytne najbližší zástupca spoločnosti Yamaha alebo autorizovaný distribútor, ktorého nájdete pomocou nižšie uvedeného 2D čiarového kódu.

Magyar

A termék(ek)re vonatkozó részletekért forduljon a legközelebbi Yamaha képviselőhöz vagy a hivatalos forgalmazóhoz, amelyet az alábbi 2D vonalkód segítségével találhat meg.

Slovenščina

Če želite podrobnejše informacije o izdelkih, se obrnite na najbližjega Yamahinega predstavnika ali pooblaščenega distributerja, ki ga najdete prek 2D-kode v nadaljevanju.

Български

За подробности относно продукта/ите се свържете с най-близкия представител на Yamaha или оторизиран дистрибутор, който можете да откриете, като използвате 2D баркода по-долу.

Română

Pentru detalii privind produsele, contactați cel mai apropiat reprezentant Yamaha sau distribuitorul autorizat, pe care îl puteți găsi accesând codul de bare 2D de mai jos.

Latviešu

Lai iegūtu plašāku informāciju par izstrādājumiem, sazinieties ar tuvāko Yamaha pārstāvi vai pilnvaroto izplatītāju, kuru atradīsiet, izmantojot tālāk pieejamo 2D svītrkodu.

Lietuvių

Norėdami gauti daugiau informacijos apie gaminį (-ius), kreipkitės į artimiausią „Yamaha“ atstovą arba įgaliotąjį platintoją, kurį rasite nuskaitytoliu pateiktą 2D brūkšninį kodą.

Eesti

Toodete kohta täpsema teabe saamiseks võtke ühendust lähima Yamaha esindaja või autoriseeritud levitajaga, kelle leiate allpool asuva 2D-võõtkoodi kaudu.

Hrvatski

Za detalje o proizvodima obratite se lokalnom predstavku ili ovlaštenom distributeru tvrtke Yamaha, kojeg možete pronaći skeniranjem 2D crtičnog koda u nastavku.

Türkçe

Ürünler hakkında ayrıntılar için, aşağıdaki 2D kodlu motora erişerek bulunan size en yakın Yamaha temsilcisine veya yetkili bayiye başvurun.



https://manual.yamaha.com/mi/address_list/

Important Notice: Power management information for customers in European Economic Area (EEA), Switzerland and Turkey

Remarque importante : Informations sur la gestion de l'alimentation pour les clients de l'Espace économique européen (EEE), de Suisse et de Turquie

Yamaha products are equipped with a power management function. Some products allow you to disable that function, or to extend the amount of time that elapses before the power is turned off or set to standby. In these cases, energy consumption will increase.	English
Yamaha-Produkte sind mit einer Power-Management-Funktion ausgestattet. Bei einigen Produkten können Sie diese Funktion ausschalten oder die Zeitdauer, die verstreicht, bis das Instrument ausgeschaltet oder in Bereitschaft versetzt wird, verlängern. In diesen Fällen erhöht sich der Energieverbrauch.	Deutsch
Les produits Yamaha sont équipés d'une fonction de gestion de l'alimentation. Certains produits vous permettent de désactiver cette fonction ou d'allonger le délai avant la mise hors tension ou la mise en veille. Dans ces cas, la consommation d'énergie augmente.	Français
Yamaha-producten zijn uitgerust met een energiebeheerfunctie. Bij sommige producten kunt u die functie uitschakelen of de tijd verlengen die verstrijkt voordat de stroom wordt uitgeschakeld of in stand-by wordt gezet. In deze gevallen zal het energieverbruik toenemen.	Nederlands
Los productos Yamaha están equipados con una función de administración de energía. Algunos productos permiten desactivar esa función o ampliar el tiempo que transcurre antes de apagar la alimentación o poner el producto en modo de espera. En estos casos, el consumo de energía aumentará.	Español
I prodotti Yamaha sono dotati di una funzione di gestione dell'alimentazione. Alcuni prodotti consentono di disattivare tale funzione o di estendere il periodo di tempo che trascorre prima che l'alimentazione venga spenta o impostata in standby. In questi casi, il consumo energetico aumenterà.	Italiano
Os produtos Yamaha são equipados com uma função de gerenciamento de energia. Alguns produtos permitem desativar essa função ou estender o tempo decorrido antes de se desligar ou entrar em standby. Nesses casos, o consumo de energia aumentará.	Português
Τα προϊόντα της Yamaha είναι εξοπλισμένα με μια λειτουργία διαχείρισης ισχύος. Ορισμένα προϊόντα σας δίνουν τη δυνατότητα να απενεργοποιείτε αυτή τη λειτουργία ή να επεκτείνετε το χρονικό διάστημα μέχρι την απενεργοποίηση ή τη θέση σε κατάσταση αναμονής. Σε αυτές τις περιπτώσεις, η κατανάλωση ενέργειας θα αυξηθεί.	Ελληνικά
Yamaha-produkterna är utrustade med en energihanteringsfunktion. För vissa produkter kan du inaktivera den funktionen eller för att förlänga tiden som förlutit innan strömmen stängs av eller ställs i vänteläge. I dessa fall ökar energiförbrukningen.	Svenska
Yamahas produkter har en strømstyringsfunktion. På nogle produkter er det muligt at deaktivere denne funktion eller at forlænge den tid, der går, før der slukkes for strømmen, eller sættes på standby. I disse tilfælde vil strømforbruget stige.	Dansk
Yamaha-tuotteet on varustettu virranhallintatoiminnolla. Joissakin tuotteissa voit poistaa toiminnon käytöstä tai pidentää aikaa, joka kuluu ennen virran katkaisemista tai valmiustilaan asettamista. Näissä tapauksissa energiankulutus kasvaa.	Suomi
Produkty Yamaha są wyposażone w funkcję zarządzania energią. Niektóre produkty umożliwiają wyłączenie tej funkcji lub wydłużenie czasu, jaki upływa do wyłączenia zasilania lub przejścia w tryb gotowości. W takich przypadkach zużycie energii wzrośnie.	Polski
Produkty Yamaha jsou vybaveny funkcí správy napájení. Některé produkty umožňují tuto funkci zakázat nebo prodloužit dobu, která má uběhnout před vypnutím napájení nebo pohotovostním režimem. V těchto případech se zvýší spotřeba elektřiny.	Čeština
A Yamaha termékék energiamedzszent funkcióval vannak ellátva. Egyes termékék lehetővé teszik, hogy letiltás ezt a funkciót, vagy meghosszabbítsa a kikapcsolás vagy készenléti állapotba helyezés előtt eltelt időt. Ezekben az esetekben az energiafogyasztás növekedni fog.	Magyar
Yamaha tooted on varustatud toitehalduse funktsiooniga. Mõned tooted võimaldavad teil selle funktsiooni keelata või pikendada aega, mis möödub enne toite väljalülitamist või ooterežimi seadmist. Sellistel juhtudel suureneb energiatarbimine.	Eesti
Yamaha izstrādājumi ir aprīkoti ar barošanas pārvaldības funkciju. Dažiem izstrādājumiem šo funkciju var atspējot vai paildināt laiku, kam jāpaiet pirms barošanas atslēgšanas vai pāriešanas gaidstāves režīmā. Šādā gadījumā palielināsies enerģijas patēriņš.	Latviešu
„Yamaha“ gaminiuose yra energijos sąnaudų valdymo funkcija. Kai kurie gaminiai leidžia išjungti šią funkciją arba pratęsti laiką, praėjusį prieš išjungiant maitinimą arba jungiant budėjimo režimą. Tokiais atvejais energijos suvartojimas padidės.	Lietuvių
Produkty spoločnosti Yamaha sú vybavené funkciou správy napájania. Niektoré produkty vám umožňujú túto funkciu vypnúť alebo predĺžiť čas, po uplynutí ktorých sa napájanie vypne alebo nastavi do pohotovostného režimu. V takýchto prípadoch sa zvýši spotreba energie.	Slovenčina
Yamahini izdelki imajo funkcijo upravljanja z napajanjem. Nekateri izdelki vam omogočajo, da onemogočite to funkcijo ali podaljšate čas, ki mora preteči, preden se napajanje izklopi ali nastavi v stanje pripravljenosti. V teh primerih se bo poraba energije povečala.	Slovenščina
Продуктите на Yamaha са снабдени с функция за управление на захранването. Някои продукти ви позволяват да забраните тази функция или да удължите времето, което ще изтече, преди захранването да се изключи или да се настрои в режим на готовност. В тези случаи консумацията на енергия ще се увеличи.	Български
Produsele Yamaha sunt echipate cu o funcție de gestionare a energiei. Unele produse vă permit să dezactivați această funcție sau să prelungiți perioada de timp care trece înainte ca alimentarea să fie oprită sau setată în standby. În aceste cazuri, consumul de energie va crește.	Română
Yamaha proizvodi opremljeni su funkcijom upravljanja potrošnjom energije. Neki vam proizvodi omogućuju onemogućavanje te funkcije ili produženje vremena koje protekne prije isključivanja napajanja ili postavljanja u stanje pripravnosti. U tim će se slučajevima povećati potrošnja energije.	Hrvatski
Yamaha ürünlerinde güç yönetimi işlevi vardır. Bazı ürünler, bu işlevi devre dışı bırakmanıza veya güç kapatılmadan ya da bekleme moduna alınmadan önce geçen süreyi uzatmanıza olanak tanır. Bu gibi durumlarda, enerji tüketimi artacaktır.	Türkçe



P77026289

Yamaha Global Site
<https://www.yamaha.com/>
Yamaha Downloads
<https://download.yamaha.com/>

© 2024 Yamaha Corporation
Published 12/2025

LB-D0